



# D1016WM17

installation / instructions manual  
εγχειρίδιο εγκατάστασης / οδηγίων

10KG washing machine **GB**

Πλυντήριο 10KG **GR**





<b>safety warnings</b> .....	<b>7</b>
<b>unpacking</b> .....	<b>14</b>
<b>installation</b> .....	<b>15</b>
<b>installing your washing machine</b> .....	<b>15</b>
choosing the right location for your washing machine.....	15
<b>moving and installing</b> .....	<b>16</b>
removing the transit bolts .....	16
moving the washing machine from one location to another .....	16
hose and cable lengths .....	17
levelling the washing machine.....	17
water supply hose .....	17
connecting the water supply hose .....	18
water drain hose.....	18
connecting to the mains supply .....	19
<b>product overview</b> .....	<b>20</b>
the unit.....	20
the control panel.....	21
<b>preparation</b> .....	<b>22</b>
organising laundry .....	22
preparing laundry .....	22
adding detergent and softener .....	22
before first use.....	23
<b>wash setting</b> .....	<b>24</b>
standard washing .....	24
removing washing (once programme is finished).....	24
selecting the programme .....	25
muting & turning on the sound .....	26
delay start the programme .....	26
<b>important information</b> .....	<b>27</b>
washing delicates (wool and silk programmes).....	27
adding delicate laundry items to the drum.....	27
which detergent to use .....	27
how to set the child lock .....	27
<b>maintenance - cleaning the washing machine</b> .....	<b>28</b>
cleaning the drum.....	28
cleaning the exterior of your washing machine .....	28
cleaning the detergent drawer.....	28
siphon plug .....	28
cleaning the door seal and window .....	28

cleaning the drain filter .....	29
preventing a frozen water supply hose.....	29
cleaning the filter net of the water supply hose .....	29
<b>hints and tips .....</b>	<b>30</b>
<b>questions and answers.....</b>	<b>32</b>
error codes .....	33
<b>specifications.....</b>	<b>33</b>
<b>product fiche.....</b>	<b>34</b>

<b>προειδοποιήσεις ασφαλείας</b> .....	<b>10</b>
<b>αφαίρεση συσκευασίας</b> .....	<b>35</b>
<b>εγκατάσταση του πλυντηρίου σας</b> .....	<b>36</b>
επιλογή της κατάλληλης θέσης για το πλυντήριό σας.....	36
<b>μεταφορά και εγκατάσταση</b> .....	<b>37</b>
αφαίρεση των μπουλονιών μεταφοράς.....	37
μεταφορά του πλυντηρίου από τη μία θέση στην άλλη .....	37
μήκος σωλήνων και καλωδίων .....	38
στάθμιση του πλυντηρίου .....	38
σωλήνας παροχής νερού.....	38
σύνδεση του σωλήνα παροχής νερού .....	39
σωλήνας αποστράγγισης νερού .....	39
σύνδεση στην τροφοδοσία από το κύριο δίκτυο.....	40
<b>επισκόπηση προϊόντος</b> .....	<b>41</b>
η μονάδα .....	41
ο πίνακας ελέγχου .....	42
<b>προετοιμασία</b> .....	<b>43</b>
οργάνωση των ρούχων .....	43
προετοιμασία των ρούχων .....	43
προσθήκη απορρυπαντικού και μαλακτικού.....	43
<b>πριν από την πρώτη χρήση</b> .....	<b>44</b>
<b>ρύθμιση πλύσης</b> .....	<b>45</b>
τυπική πλύση.....	45
αφαίρεση ρούχων (αφού τελειώσει το πρόγραμμα) .....	45
επιλογή του προγράμματος.....	46
σίγαση και ενεργοποίηση του ήχου .....	48
delay start the programme .....	48
<b>σημαντικές πληροφορίες</b> .....	<b>49</b>
πλύσιμο ευαίσθητων (προγράμματα για μάλλινα και μεταξωτά) .....	49
προσθήκη ευαίσθητων ρούχων στον κάδο.....	49
ποιο απορρυπαντικό να χρησιμοποιήσετε .....	49
τρόπος ενεργοποίησης του κλειδώματος για παιδιά .....	49
<b>συντήρηση - καθαρισμός του πλυντηρίου</b> .....	<b>50</b>
καθαρισμός του κάδου .....	50
καθαρισμός του εξωτερικού του πλυντηρίου σας .....	50
καθαρισμός του συρταριού απορρυπαντικού .....	50
τάπα σιφονιού.....	50
καθαρισμός του παρεμβύσματος και του παραθύρου της πόρτας .....	51
καθαρισμός του φίλτρου αποστράγγισης .....	51

αποτροπή παγώματος του σωλήνα παροχής νερού .....	51
καθαρισμός του πλέγματος του φίλτρου του σωλήνα παροχής νερού .....	52
<b>υποδείξεις και συμβουλές.....</b>	<b>53</b>
<b>ερωτήσεις και απαντήσεις.....</b>	<b>56</b>
κωδικοί σφάλματος.....	57
<b>προδιαγραφές .....</b>	<b>57</b>
<b>δελτίο τεχνικών δεδομένων προϊόντος .....</b>	<b>58</b>

# safety warnings

For your continued safety and to reduce the risk of injury or electric shock, please follow all the safety precautions listed below.

## **WARNING!**

- If you will not be using the washing machine for a while such as when you go on holiday, disconnect the plug from the mains supply and turn off the water supply to the washing machine. This is particularly important if there is no drainage around the washing machine.
- If the water supply is left on, water pressure may build up and cause a leak.

## **General Use**

- Transit bolts are used to transport the washing machine. You should remove these using a spanner or similar tool before you install the washing machine. If you do not, it will cause strong vibrations when the washing machine is spinning.
- Do not install your washing machine anywhere that is damp or exposed to the weather. If you do, it may cause an electric shock, fire, failure or deterioration.
- Do not pour water directly onto any part of the washing machine. It may cause a short circuit or electric shock.
- Keep burning objects such as candles or cigarettes, away from the washing machine. They may cause a fire or damage.
- Keep flammable substances well away from the washing machine – for example kerosene, gasoline, benzene, paint thinner and alcohol, or clothing soaked with these. They may cause an explosion or a fire.
- This washing machine is only suitable for washing textiles labelled 'washing machine washable'.
- Do not connect the washing machine to hot water. The washing machine works with cold water only.
- Before you start using the washing machine, turn the tap on to check that the hose is properly connected. If it's not, there may be a water leak.
- Do not put too much laundry or detergent into the washing machine. It may cause issues with the washing machine or laundry.
- Be careful not to get your laundry caught in the door when you close it. This could cause a water leak or damage your laundry.
- This washing machine is for household (domestic) use only.

## **Power Source and Cable**

- Use an independent household dedicated mains socket, rated at 10 Amp 220V to 240V AC. If the washing machine is plugged in with other appliances, it may overheat and cause a fire.
- Make sure the mains plug is pushed firmly into the socket. A loose connection may overheat and cause electrical shock or a fire.
- Check the mains lead and mains plug for any damage. If the mains cable is damaged, it must be replaced by the manufacturer, its service agent or similarly qualified persons in order to avoid a hazard.
- Unplug the mains lead when cleaning the washing machine.
- Do not touch the mains lead or mains plug with wet hands. It may cause an electric shock.
- Check the mains plug regularly for dirt. If dirt accumulates on the mains plug, it could cause a fire. To prevent this, unplug the cable and clean the mains plug with a dry rag.
- If you disconnect the mains plug, hold onto the mains plug not the cable. Pulling the cable may cause an electric shock or a fire.
- Do not use a mains plug adapter or extension cable. It may overheat and cause a fire.
- Make sure your home voltage matches the voltage displayed on the washing machine. If you are not sure, contact an electrician.
- The mains plug must remain accessible to allow disconnection or an all pole switch must be incorporated in the fixed wiring in accordance with the wiring regulations.

## **To Prevent Injury / Damage**

- Do not climb on the washing machine. You may hurt yourself or damage the washing machine.
- When opening and closing the door ensure you keep fingers away from the door hinge, or this could lead to injury.
- Check your washing for objects such as nails, pins, coins, clips etc. They could damage your laundry or the washing machine.
- To prevent any large, heavy objects (e.g., buckles, large buttons, etc.) from hitting the glass door, turn your clothing inside out or remove the heavy objects. They could damage your laundry or the washing machine.
- Do not wash, rinse or spin water-proof sheets or clothing. These may cause vibration or washing machine failure during spin-drying, which could lead to injury, damage to the washing machine or damage due to water leaking.
- Be careful when draining hot water or any detergent from the drum.



- Do not dismantle, repair or modify the washing machine. The washing machine could malfunction and cause a fire or injury.
- This appliance can be used by children aged from 8 years and above and persons with reduced physical, sensory or mental capabilities or lack of experience and knowledge if they have been given supervision or instruction concerning use of the appliance in a safe way and understand the hazards involved. Children shall not play with the appliance. Cleaning and user maintenance shall not be made by children without supervision.
- Children should be supervised to ensure that they do not play with the appliance.
- Children of less than 3 years should be kept away unless continuously supervised.
- Do not touch the laundry inside the washing machine, until the drum has completely stopped. Even if the drum is spinning at low speed it can cause an injury. Take particular care of children in this respect.
- The appliance is to be connected to the water mains using the new hose-set supplied. Old hose-sets should not be reused.
- The ventilation openings in the base of the washing machine must not be obstructed by a carpet.
- Do not place heavy or wet items on top of the appliance.

## **WARNING**



IT IS HAZARDOUS FOR ANYONE OTHER THAN AUTHORISED SERVICE PERSONNEL TO CARRY OUT SERVICING OF REPAIRS WHICH INVOLVE THE REMOVAL OF COVERS.



TO AVOID THE RISK OF AN ELECTRICAL SHOCK DO NOT ATTEMPT REPAIRS YOURSELF.

Για τη συνεχή ασφάλειά σας και τη μείωση του κινδύνου πρόκλησης τραυματισμού ή ηλεκτροπληξίας, ακολουθήστε όλες τις προφυλάξεις ασφαλείας που αναφέρονται παρακάτω.

## ΠΡΟΕΙΔΟΠΟΙΗΣΗ!

- Αν δεν πρόκειται να χρησιμοποιήσετε το πλυντήριο για κάποιο χρονικό διάστημα, όπως όταν λείπετε για διακοπές, αποσυνδέστε το βύσμα από την τροφοδοσία κύριου δικτύου και κλείστε την παροχή νερού στο πλυντήριο. Αυτό είναι ιδιαίτερα σημαντικό αν δεν υπάρχει σύστημα αποστράγγισης γύρω από το πλυντήριο.
- Αν η παροχή νερού μείνει ανοιχτή, η πίεση του νερού μπορεί αυξηθεί και να προκαλέσει διαρροή.

## Γενική χρήση

- Τα μπουλόνια μεταφοράς χρησιμοποιούνται για τη μεταφορά του πλυντηρίου. Θα πρέπει να τα αφαιρέσετε χρησιμοποιώντας ένα κλειδί ή παρόμοιο εργαλείο, πριν εγκαταστήσετε το πλυντήριο. Σε αντίθετη περίπτωση, θα προκληθούν έντονες δονήσεις κατά τη φάση στυψίματος του πλυντηρίου.
- Μην εγκαθιστάτε το πλυντήριό σας σε μέρος που είναι υγρό ή εκτεθειμένο στα καιρικά φαινόμενα. Αν το κάνετε αυτό, μπορεί να προκληθεί ηλεκτροπληξία, πυρκαγιά, βλάβη ή υποβάθμιση.
- Μην χύνετε νερό απευθείας σε οποιοδήποτε μέρος του πλυντηρίου. Μπορεί να προκληθεί βραχυκύκλωμα ή ηλεκτροπληξία.
- Κρατάτε τα φλεγόμενα αντικείμενα, όπως κεριά ή τσιγάρα, μακριά από το πλυντήριο. Διαφορετικά, μπορεί να προκαλέσουν πυρκαγιά ή ζημιά.
- Κρατάτε τις εύφλεκτες ουσίες σε απόσταση από το πλυντήριο, για παράδειγμα, την κηροζίνη, την βενζίνη, τη βενζόλη, τα αραιωτικά χρωμάτων και το οινόπνευμα, ή πανιά εμποτισμένα με αυτές τις ουσίες. Μπορεί να προκαλέσουν έκρηξη ή πυρκαγιά.
- Αυτό το πλυντήριο είναι κατάλληλο για πλύσιμο μόνο των υφασμάτων με ετικέτα «πλένεται στο πλυντήριο».
- Μη συνδέετε το πλυντήριο σε ζεστό νερό. Το πλυντήριο λειτουργεί μόνο με κρύο νερό.
- Πριν αρχίσετε να χρησιμοποιείτε το πλυντήριο, ανοίξτε τη βρύση για να ελέγξετε ότι ο σωλήνας έχει συνδεθεί σωστά. Αν δεν έχει συνδεθεί σωστά, μπορεί να υπάρχει διαρροή νερού.
- Μην τοποθετείτε πάρα πολλά ρούχα ή απορρυπαντικό στο πλυντήριο. Μπορεί να προκληθούν προβλήματα με το πλυντήριο ή τα ρούχα.

- Προσέχετε να μην πιαστούν τα ρούχα στη πόρτα, όταν την κλείνετε. Αυτό θα μπορούσε να προκαλέσει διαρροή νερού ή να καταστρέψει τα ρούχα σας.
- Αυτό το πλυντήριο προορίζεται μόνο για οικιακή χρήση.

## **Πηγή ισχυος και καλωδιο**

- Χρησιμοποιήστε μια ανεξάρτητη, αποκλειστική πρίζα κύριου δικτύου του νοικοκυριού σας, με ονομαστική τιμή 10 Amp 220V έως 240V εναλλασσόμενου ρεύματος. Αν το πλυντήριο είναι συνδεδεμένο στην ίδια πρίζα με άλλες συσκευές, ενδέχεται να υπερθερμανθεί και να προκαλέσει πυρκαγιά.
- Βεβαιωθείτε ότι το βύσμα τροφοδοσίας από το κύριο δίκτυο είναι τοποθετημένο σταθερά μέσα στην πρίζα. Μια χαλαρή σύνδεση μπορεί να οδηγήσει σε υπερθέρμανση και να προκαλέσει ηλεκτροπληξία ή πυρκαγιά.
- Ελέγξτε το καλώδιο τροφοδοσίας από το κύριο δίκτυο και το βύσμα τροφοδοσίας από το κύριο δίκτυο για ζημιές. Εάν το καλώδιο ρεύματος υποστεί φθορά, μπορεί να αντικατασταθεί από τον κατασκευαστή, ένα αντιπρόσωπο σέρβις ή έναν αντίστοιχο εξειδικευμένο τεχνικό για να αποφευχθεί ο κίνδυνος.
- Αποσυνδέετε το καλώδιο τροφοδοσίας από το κύριο δίκτυο κατά τον καθαρισμό του πλυντηρίου.
- Μην αγγίζετε το καλώδιο τροφοδοσίας από το κύριο δίκτυο ή το βύσμα τροφοδοσίας από το κύριο δίκτυο με βρεγμένα χέρια. Μπορεί να προκληθεί ηλεκτροπληξία.
- Ελέγχετε το βύσμα τροφοδοσίας από το κύριο δίκτυο τακτικά για ρύπους. Αν συσσωρευτούν ρύποι στο βύσμα τροφοδοσίας από το κύριο δίκτυο, μπορεί να προκληθεί πυρκαγιά. Για να το αποτρέψετε αυτό, αποσυνδέστε το καλώδιο και καθαρίστε το βύσμα τροφοδοσίας από το κύριο δίκτυο με ένα στεγνό πανί.
- Αν αποσυνδέσετε το βύσμα τροφοδοσίας από το κύριο δίκτυο, τραβήξτε το βύσμα και όχι το καλώδιο. Αν τραβήξετε το καλώδιο, μπορεί να προκληθεί ηλεκτροπληξία ή πυρκαγιά.
- Μη χρησιμοποιείτε μετασχηματιστή βύσματος τροφοδοσίας από το κύριο δίκτυο ή καλώδιο επέκτασης. Μπορεί να υπερθερμανθεί και να προκληθεί πυρκαγιά.
- Βεβαιωθείτε ότι η τάση του σπιτιού σας ταιριάζει με την τάση που αναγράφεται στο πλυντήριο. Αν δεν είστε βέβαιοι, επικοινωνήστε με έναν ηλεκτρολόγο.
- Το βύσμα τροφοδοσίας από το κύριο δίκτυο πρέπει να παραμένει προσβάσιμο για να είναι δυνατή η αποσύνδεση ή πρέπει να ενσωματωθεί

έναν πολυπολικό διακόπτη στη σταθερή καλωδίωση σύμφωνα με τους κανονισμούς καλωδίωσης.

## **Για να αποτραπεί τραυματισμός / ζημία**

- Μην σκαρφαλώνετε πάνω στο πλυντήριο. Μπορεί να τραυματιστείτε ή να καταστρέψετε το πλυντήριο.
- Όταν ανοίγετε και κλείνετε την πόρτα βεβαιωθείτε ότι έχετε τα δάχτυλά σας μακριά από το μεντεσέ της πόρτας, καθώς αυτό θα μπορούσε να προκαλέσει τραυματισμό.
- Ελέγξτε τα ρούχα για αντικείμενα όπως καρφιά, καρφίτσες, κέρματα, συνδετήρες κ.λπ. Τα αντικείμενα αυτά θα μπορούσαν να καταστρέψουν τα ρούχα σας ή το πλυντήριο.
- Για να μην προσκρούουν μεγάλα και βαριά αντικείμενα (π.χ. αγκράφες, μεγάλα κουμπιά κ.λπ.) στη γυάλινη πόρτα, γυρίστε τα ρούχα ανάποδα ή αφαιρέστε τα βαριά αντικείμενα. Τα αντικείμενα αυτά θα μπορούσαν να καταστρέψουν τα ρούχα σας ή το πλυντήριο.
- Μην πλένετε, ξεβγάζετε ή στύβετε αδιάβροχα σεντόνια ή ρούχα. Θα μπορούσαν να προκαλέσουν δονήσεις ή βλάβη στο πλυντήριο κατά το στύψιμο-στέγνωμα, κάτι που θα μπορούσε να οδηγήσει σε τραυματισμό, βλάβη στο πλυντήριο ή ζημιά λόγω διαρροής νερού.
- Να προσέχετε όταν αποστραγγίζετε ζεστό νερό ή απορρυπαντικό από τον κάδο.
- Μην αποσυναρμολογείτε, επισκευάζετε ή τροποποιείτε το πλυντήριο. Το πλυντήριο θα μπορούσε να παρουσιάσει βλάβη και να προκαλέσει πυρκαγιά ή τραυματισμό.
- Αυτή η συσκευή μπορεί να χρησιμοποιηθεί από παιδιά ηλικίας από 8 ετών και άνω και από άτομα με μειωμένες σωματικές, αισθητήριες ή διανοητικές ικανότητες ή έλλειψη εμπειρίας και γνώσης, εφόσον επιβλέπονται ή τους έχουν δοθεί οδηγίες σχετικά με τη χρήση της συσκευής με ασφαλή τρόπο και κατανοούν τις κινδύνους που εμπλέκονται. Τα παιδιά δεν πρέπει να παίζουν με τη συσκευή. Ο καθαρισμός και η συντήρηση από το χρήστη δεν θα πρέπει να γίνεται από παιδιά χωρίς επιτήρηση.
- Τα μικρά παιδιά πρέπει να επιτηρούνται για να διασφαλιστεί ότι δεν παίζουν με τη συσκευή.
- Τα παιδιά κάτω των 3 ετών δεν θα πρέπει να πλησιάζουν στη συσκευή, εκτός αν επιβλέπονται συνεχώς.
- Μην αγγίζετε τα ρούχα μέσα στο πλυντήριο, ώσπου ο κάδος να σταματήσει τελείως. Ακόμα κι αν ο κάδος περιστρέφεται με μικρή ταχύτητα, μπορεί να προκαλέσει τραυματισμό. Προσέχετε ιδιαίτερα τα παιδιά από αυτή την άποψη.

- Η συσκευή πρέπει να συνδέεται στο κεντρικό δίκτυο νερού με χρήση του νέου σετ σωλήνων που παρέχεται. Τα παλιά σετ σωλήνων δεν πρέπει να χρησιμοποιούνται ξανά.
- Τα ανοίγματα αερισμού στη βάση του πλυντηρίου δεν πρέπει να φράζονται από τη μοκέτα.
- Μην τοποθετείτε βαριά ή νωπά αντικείμενα επάνω στη συσκευή.

## **ΠΡΟΕΙΔΟΠΟΙΗΣΗ**



ΕΙΝΑΙ ΕΠΙΚΙΝΔΥΝΟ ΓΙΑ ΟΠΟΙΟΝΔΗΠΟΤΕ ΕΚΤΟΣ ΑΠΟ ΤΟ ΕΞΕΙΔΙΚΕΥΜΕΝΟ ΠΡΟΣΩΠΙΚΟ ΣΕΡΒΙΣ ΝΑ ΠΡΑΓΜΑΤΟΠΟΙΕΙ ΕΡΓΑΣΙΕΣ ΣΕΡΒΙΣ Ή ΕΠΙΣΚΕΥΕΣ ΠΟΥ ΠΕΡΙΛΑΜΒΑΝΟΥΝ ΤΗΝ ΑΦΑΙΡΕΣΗ ΚΑΛΥΜΜΑΤΩΝ.



ΠΡΟΣ ΑΠΟΦΥΓΗ ΤΟΥ ΚΙΝΔΥΝΟΥ ΠΡΟΚΛΗΣΗΣ ΗΛΕΚΤΡΟΠΛΗΞΙΑΣ ΜΗΝ ΕΠΙΧΕΙΡΕΙΤΕ ΝΑ ΚΑΝΕΤΕ ΕΠΙΣΚΕΥΕΣ ΜΟΝΟΙ ΣΑΣ.

## Thank you

for purchasing your new Washing Machine.

These operating instructions will help you use it properly and safely.

We recommend that you spend some time reading this installation/instruction manual in order that you fully understand all the operational features it offers.

Read all the safety instructions carefully before use and keep this installation/instruction manual for future reference.

## unpacking

**GB**

Remove all items from the packaging. Retain the packaging. If you dispose of it please do so according to local regulations.

The following items are included:

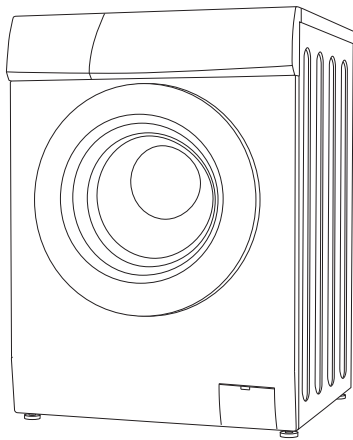

The Main Unit

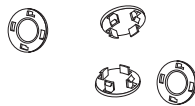

Transit Bolt Covers x 4



U-Shape Drain Hose Holder



Water Supply Hose x 1

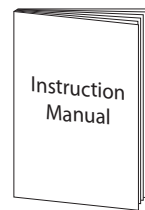

Instruction Manual

# installing your washing machine

### Please Read And Follow The Instructions Carefully.

- In addition to the instructions mentioned here, special regulations of the relevant water and power supply companies may apply. If in doubt, have the washing machine connected by a qualified technician.
- The washing machine is heavy - caution when lifting it. Do not lift by projecting components (e.g. washing machine door).
- Warning: Frozen hoses may tear/burst. Do not install washing machine in outdoor areas or where there is a risk of frost.
- Lay hoses and cables in such a way that there is no risk of tripping over them.



An additional space (approximately 120mm) is required at the rear of the washing machine. This is to allow enough space for the water hose and drain hose connections.

GB

## choosing the right location for your washing machine

- Make sure there's enough space for your washing machine.
- Install your washing machine on a flat, stable surface to avoid excessive vibrations and noise.
- Don't install your washing machine in direct sunlight or in a place where temperatures can reach freezing.

x Sloping surface

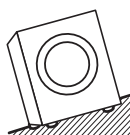

x Unstable



x Bumpy surface

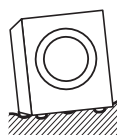

Two or more people are required to move the washing machine.

- The ventilation openings in the base of the washing machine must not be obstructed by carpet.
- Start by tilting the washing machine backwards.
- One person should stand behind it, holding the rear of the top panel. The other person should grip the bottom feet at the front.
- Check that you have all the required accessories for installation.
- We recommend that you entrust the installation of the washing machine to a qualified technician.

# moving and installing

## removing the transit bolts

Four transit bolts keep the interior of the washing machine in place while it's being moved. They need to be removed before installation. Use a spanner (not supplied) and follow the instructions detailed below.



Don't run the washing machine without removing the transit bolts, as this can cause excessive vibrations and may damage your machine.

GB

### To remove the transit bolts:

1. Use a spanner to loosen the four bolts. They are located at the rear of the washing machine.
2. Pull the bolts out horizontally. Make sure the entire bolt is removed.
3. Push the four cover caps (included with your accessories) into the respective bolt holes.

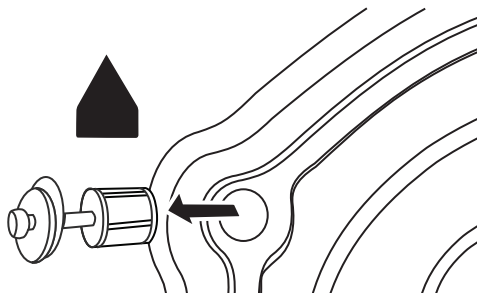

You'll need the transit bolts again if you move the washing machine, so make sure you keep them in a safe place.

## moving the washing machine from one location to another

Before you move the washing machine:

- Shut off the tap and run the washing machine to drain the water. Drain any remaining water from the pump hose.
- Disconnect the mains cable.
- Attach the transit bolts.



Make sure to fix the transit bolts prior to moving the washing machine.



## installation

### hose and cable lengths

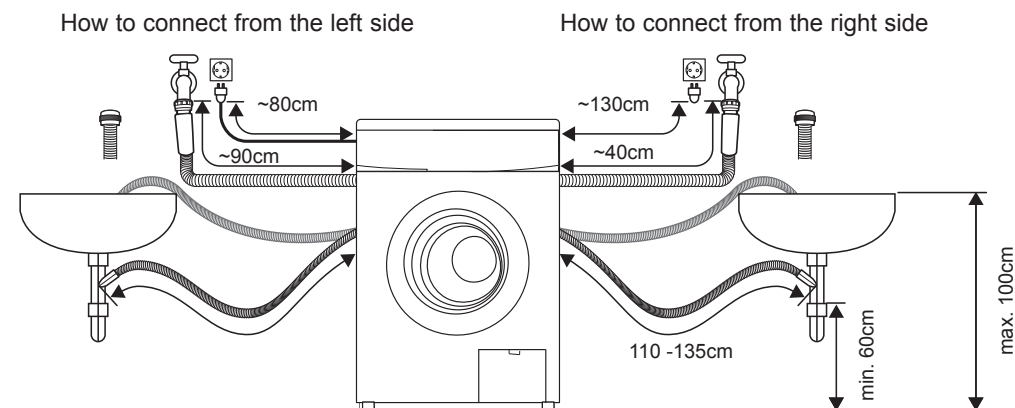

GB

### levelling the washing machine

There are 4 levelling feet on the underside. They must be adjusted to make sure the washing machine is level.

1. On each foot, loosen the lock ring by turning it clockwise.
2. Adjust all four feet by rotating each upwards or downwards.
3. Use a spirit level to ensure the washing machine is level.
4. Tighten each lock ring by turning them anti-clockwise (towards the washing machine body).

Ensure all four lock rings are tightened securely. Check that the feet are still bolted to the washing machine - if they're unbolted, the washing machine will move around.

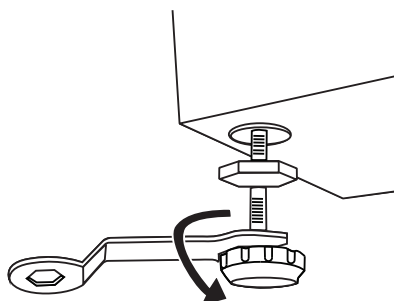

### water supply hose

#### Points to remember

- Follow the instructions in this section to avoid water leaks.
- Don't connect the hose to a combination tap.
- Don't twist, squash, modify or cut the hose.
- This machine is designed to connect to the cold water supply. Do not connect to the hot water supply.
- Use only the new water supply hose supplied. Old hose sets should not be reused.

## connecting the water supply hose

1. To prevent leakage from the connection joints, ensure the rubber washer seals are fitted to each end of the water supply hose. Do not use without the seals in place.
2. Fit the straight end of the water supply hose to the cold water tap.
3. Connect the angled end of the white headed hose to the water inlet valve on the machine. Hand tighten the plastic parts of the connections. If you are unsure, please call a qualified plumber for safer connections.
4. Open the tap slowly and check that there are no leaks around the connection joints.

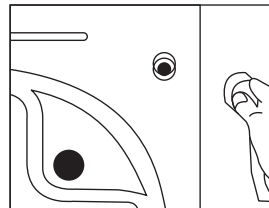
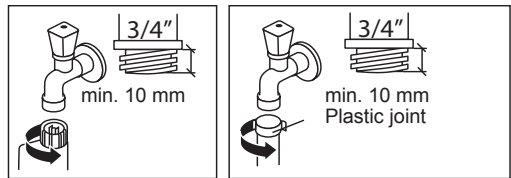

## water drain hose

### Points to remember:

- Don't twist, pull out or bend the drain hose.
- Your washing machine should be no more than 85cm from the drain outlet.
- The water drain hose should be mounted at a height of minimum 60 cm, maximum 100 cm from the ground.

### Draining to a sink or wash-basin

- Secure the drain hose in position, so it can't drop out of the basin.
- Don't block the basin's drain outlet, and make sure that the drainage through it is sufficient to prevent overflowing.
- Don't let the tip of the drain hose dip into the drained water, as this can cause the water to flow back into the washing machine.

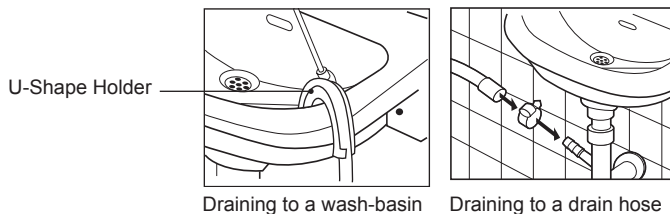

Before connecting to the waste pipe, make sure to check the waste pipe and remove any stopper or blockage inside, otherwise the unit may not be able to expel the waste water properly.

## connecting to the mains supply

### For your safety:

- Do not use a mains plug adapter or extension cable.
- If the mains cable or mains plug are damaged, stop using them and call a qualified technician for assistance.
- An earthed plug has been attached to the power cable of your washing machine. This plug must be inserted into an earthed socket capable of supplying 13 Amps. If you have no such sockets and fuses in your house, call a qualified electrician.
- The mains plug must remain accessible to allow disconnection or an all pole switch must be incorporated in the fixed wiring in accordance with the wiring rules.

### Installation check list

By now, you should have installed the washing machine.

Let's go through the checklist to ensure that the installation has been done correctly!

Questions		Checkbox
Transit bolts - Have you removed them and attached the cover caps properly?		
4 levelling feet	Four Adjustable Feet - Are they bolted securely to the washing machine?	
	Four Feet Cushions - Are they standing flat?	
Power supply - Is the household dedicated mains socket rated for 220V - 240V AC and can supply 13 Amps?		
Location - Is your washing machine on a flat, stable surface?		
Water Supply Hose - Is it free from leaks and is the water supply normal?		

# product overview

## the unit

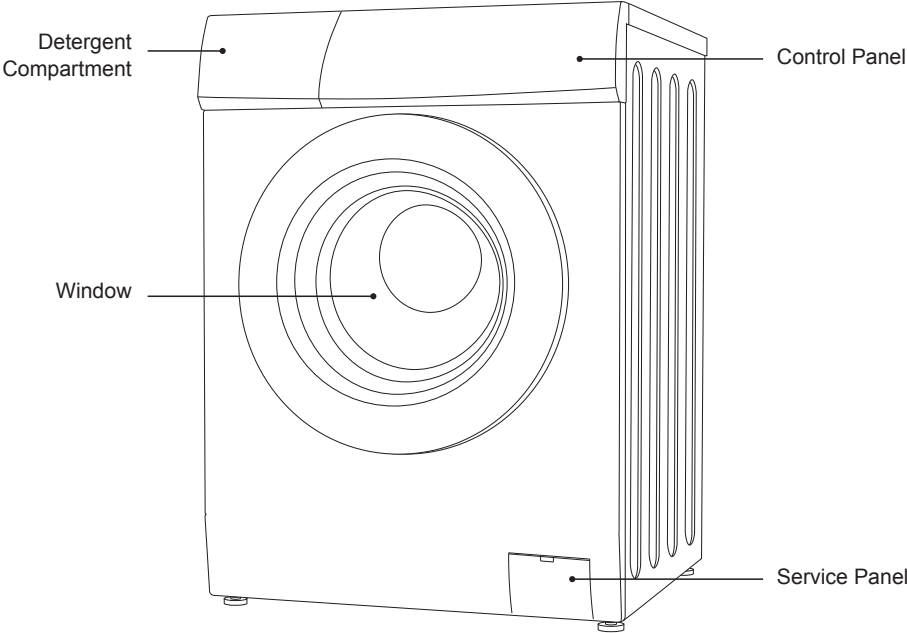

# the control panel

## Programme Dial

Different wash programmes can be selected according to your wash requirements.

To set your My Cycle wash programme, turn the dial to the desired wash programme, adjust the spin speed, temperature and other required settings, then press and hold the **Spin Speed** button for 3 seconds.

## Power Button

Press to turn on or off the machine.

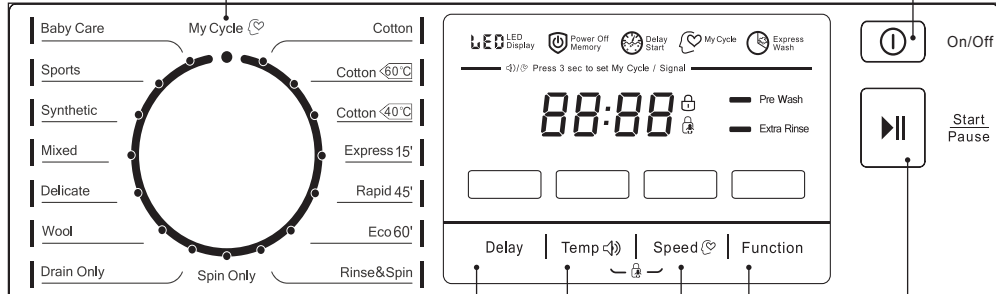

## Delay Button

This button is used to delay the wash. Press continuously to select the time you want to start the wash.

## Temperature Button

Press to select the desired temperature. (If no temperature indicator is lit, the water temperature is cold.)

## Spin Speed Button

Select the desired spin speed of the selected wash programme. Press and hold for 3 seconds to set as favourite (My Cycle) one of the wash programmes.

## Function Button

Press repeatedly to select Pre Wash or Extra Rinse. The indicator of the selected function will illuminate.

## Start/Pause Button

Press to start your wash. Press while in operation to pause your wash.



- If you need to change a setting after the wash has started, turn the power **OFF** then **ON** again. Re-select the programme, spin speed and optional functions, and then press the **Start / Pause** button. (Ensure the Child Lock is off, otherwise the original programme will continue.)
- Water is poured into the washing machine to perform an inspection at the time of shipment from the factory, so there may be drops of water or condensation in the washing machine. This is not an indication of a malfunction.



During initial start-up and use of the unit, there may be a slight smell while the motor is settling in. This is not a fault; this is normal operation.

GB

# preparation

Read the following to understand how best to prepare your laundry for washing.

## organising laundry

- Read the washing label on each garment to help you sort your washing into different loads.
- Sort the laundry by colour, type of fabric and by how soiled it is. This will help you choose the correct programme and temperature for each wash.
- Do not exceed the maximum load! See the programme selection table for the maximum load for the programme you require.

GB

## preparing laundry

- Treat stains before washing.
- Some items should be put into a cleaning net before going into the washing machine, i.e. bras with metal wires, tights and lace clothing to prevent damage.
- Check that pockets do not contain any objects which may damage your clothes and the washing machine.
- Tie up any loose strings on laundry, close zippers and reverse clothing with zips inside out.
- To prevent any large, heavy objects (e.g., buckles, large buttons, etc.) from hitting the glass door, turn your clothing inside out, or remove the heavy objects. These could damage your laundry or the washing machine.
- Remove any surplus hair, animal fur, sand, and other materials with a brush before washing.
- If clothes have raised fabric turn them inside out.
- Clothes that are not colour fast should be washed separately.
- Insert your clothes into the washing machine. Close the washing machine door. Ensure that you do not trap any items of clothing between the loading door and the rubber seal.

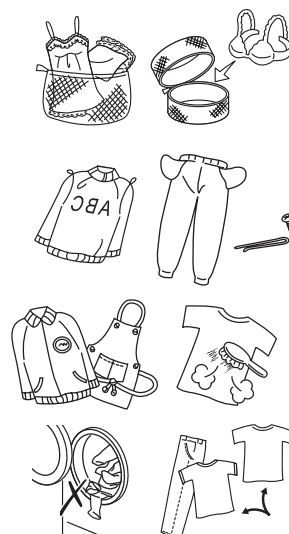

## adding detergent and softener

- Add detergent into the appropriate dispenser. It is recommended to use detergents produced for automatic washing machine. Follow the instructions or recommendations on the detergent packaging.
- Apply softener before you start washing.
- Apply detergent and softener according to the washing amount, the soiling level, the water hardness in your area and the manufacturer's instructions of these products.
- For standard washing, always put detergent in compartment II. If prewash is selected, also put some detergent in compartment I.

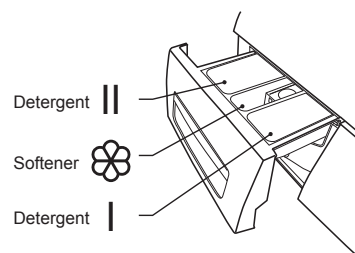

- Do not use the washing machine when the detergent drawer is removed. It may cause water leak or it may not work normally.
- If you forget to add detergent, you can drain the washing machine by running a drain only programme. Then you can add detergent and start the programme again. Detergent only reaches the drum when water flushes through the detergent drawer.
- To prevent powder detergent staying in the drawer, dry the inside of the drawer with a cloth. Make sure the powder isn't lumpy when you add it into the drawer.
- If the rinse cycle isn't removing all the detergent from your wash, use less detergent.
- Softener should not exceed the MAX level in the compartment.
- Wash out unused softener with a splash of water or a damp cloth after the programme has finished.
- You can use liquid detergents in all programmes.



Dilute viscous fabric softener and fabric conditioner with water. Prevent blockage of the overflow.

---

GB

## before first use

Before washing your clothes for the first time, run a full wash programme first:

1. Connect the machine to the mains power supply and the water supply.
2. Put a small amount of detergent in the detergent drawer. Close the drawer.
3. Press the **Power** button.
4. Select a wash programme.
5. Press the **Start / Pause** button.

# wash setting

## standard washing

1. Pull the door handle and put the laundry in the drum. (Refer to Preparation to sort your laundry before it goes into the drum.) Make sure no washing gets caught in the door.
2. Close the door and press the **Power** button.
3. Turn the Programme Selection Dial to select your wash programme.
4. Select the temperature if desired.
5. Add detergent into the detergent drawer. The quantity of detergent will depend on the amount of laundry, the degree of soiling and the water hardness. Use the amount of detergent suggested on the packaging.
6. Press the **Start / Pause** button to start the washing.
7. The washing machine will sound when the programme is complete.

GB



---

If the door is locked and you switched the washing machine off and then on - or if there's a power cut - it will stay locked for 1 minute.

---

## removing washing (once programme is finished)



---

Door remains locked for 1 minute after wash stopped.

---

- Open the washing machine door and remove your washing.
- Remove any foreign objects to avoid risk of rusting.
- Leave the door and detergent drawer open so that residual water can evaporate.



## selecting the programme

Here are the available programmes, additional functions and option settings.

Temperature can be selected separately for certain programmes.

	Load(kg)	Detergent Box			Default Temp.(°C)	Default Time (Min)	Default Speed (rpm)
		Case I	Case II	Softener Case			
Cotton	10.0	O	●	O	40	160	800
Cotton 60°	10.0	X	●	O	60	107	1400
Cotton 40°	10.0	X	●	O	40	92	1400
Express 15'	2.0	X	●	O	Cold	15	800
Rapid 45'	2.0	O	●	O	40	45	800
Eco 60'	2.0	O	●	O	Cold	60	800
Rinse & Spin	10.0	X	X	O	NA	31	800
Spin Only	10.0	X	X	X	NA	14	800
Drain Only	-	X	X	X	NA	1	NA
Wool	2.0	X	●	O	40	66	400
Delicate	2.5	X	●	O	30	60	800
Mixed	10.0	O	●	O	40	73	800
Synthetic	5.0	O	●	O	40	100	800
Sports	5.0	O	●	O	40	79	800
Baby Care	5.0	O	●	O	60	99	1200

● Means must    O Means optional    X Means not necessary

The energy class is A+++

Energy test programme: Cotton 60°C/40°C (under the highest speed; others as the default)

Half load for 10.0kg machine: 5.0kg.

“Cotton 60°/40°” are the standard washing programmes to which the information in the label and the fiche relates, and they are suitable to clean normally soiled cotton laundry and they are the most efficient programmes in terms of combined energy and water consumption for washing that type of cotton laundry, the actual water temperature may differ from the declared cycle temperature.



As “Cotton 60/40” are default with spin speed 1400 rpm, users should increase the spin speed from 1400 rpm to 1600 rpm in order to use “Cotton 60/40” as the standard washing programmes which are most efficient in terms of combined energy and water consumption for washing that type of cotton laundry.

Note: The parameters in this table are only for user's reference. It is different from the normal time when using depending on the temperature and the load.



- Washing times depend on programme and temperature settings selected.
- Washing times may be longer if the laundry in the drum needs to be balanced.

GB

	Delay	Extra Rinse	Prewash
Cotton	O	O	O
Cotton 60°	O	O *	X
Cotton 40°	O	O *	X
Express 15'	O	X	X
Rapid 45'	O	O	O
Eco 60'	O	O	O
Rinse & Spin	O	X	X
Spin Only	O	X	X
Drain Only	O	X	X
Wool	O	O	X
Delicate	O	O	X
Mixed	O	O	O
Synthetic	O	O	O
Sports	O	O	O
Baby Care	O	O	O

O Means optional

X Means not applicable

\* When Extra Rinse is selected for Cotton 60°/40°, it will change to become the basic Cotton programme and no longer the standard washing programme with the most efficient energy and water consumption.

## muting & turning on the sound

- The machine will beep when buttons are pressed.
- To mute the sound, press “**TEMP**” for 3 seconds after starting the wash programme.
- To turn on the sound, press “**TEMP**” again for 3 seconds.



---

The setting will be kept until the next programme.

---

## delay start the programme

1. Select a wash programme.
2. Press the **Delay** button repeatedly to set the delay hours for the programme to start (0-24 hr).
3. Press the **Start/Pause** button to confirm and commence the delay function.

To cancel the delay function:

- before the programme starts, press the **Delay** button repeatedly until 0 hr
- while the programme is running, press the **On/Off** button to Off.

# important information

## washing delicates (wool and silk programmes)

These programmes rock the drum gently for best results on delicate laundry.

- Silk laundry loads: 2kg or less
- Tips for Wool programme:  
Approximate Weights:
  - Wool sweater (400g)
  - Silk blouse / under garment (200g)
  - Trousers (400g)

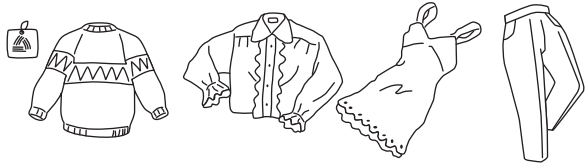

## adding delicate laundry items to the drum

- Close zips and buttons.
- Add items one by one on top of each other.
- Don't overload the drum as it may cause excessive vibrations or damage the washing machine.

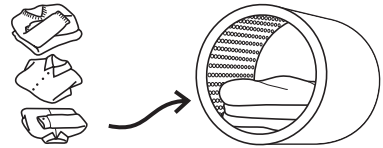

## which detergent to use

- For woolen items, use a mild liquid detergent. Other detergents may damage your woolen clothes.
- With wool or silk, you may need to use an extra rinse cycle to remove excess detergent from your clothes. This depends on the amount of detergent you use, and the amount of foam that develops in the main wash cycle.

## how to set the child lock

The Child Lock prevents children from accidentally changing a wash programme.

1. Switch on the washing machine.
2. When the washing machine is operating, press and hold the **Temp** and **Speed** buttons at the same time for 3 seconds to set the child lock. The Child Lock icon will light to indicate that the child lock is active.
3. If a function button is pressed while the child lock is active, the machine will beep to indicate that the child lock is active.
4. To deactivate the child lock, press and hold the **Temp** and **Speed** buttons until the Child Lock icon disappears.



---

Your machine will deactivate the function buttons except the **On/Off** button when the child lock is activated.

---

# maintenance - cleaning the washing machine



Always unplug the washing machine before cleaning.

## cleaning the drum

Any rust left inside the drum by metal articles must be removed immediately with chlorine-free detergent. Never use steel wool.



Don't put laundry in the washing machine during the drum cleaning.



To prevent build-up of detergent residue, it is recommended to wash the appliance without any load or detergent once a month.

GB

## cleaning the exterior of your washing machine

- Clean the outside of your washing machine with a soft cloth and mild detergent such as kitchen detergent.
- Don't splash water over the washing machine.
- Do not use cream cleansers, thinners or products containing alcohol or kerosene.

## cleaning the detergent drawer

1. Remove the detergent drawer by pulling and pressing gently on the rear centre part of the softener compartment.
2. Wash out old detergent from the drawer with water. (Use a cloth to clean the washing machine.) Residue detergent soon builds up if you don't clean the drawer regularly, and can develop mould.
3. Return drawer to original position.

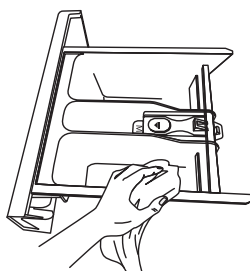
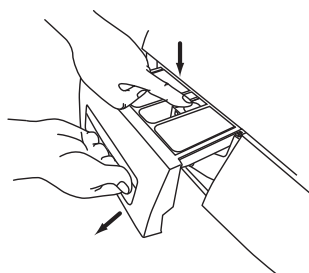

## siphon plug

Pull out the detergent drawer. Remove the siphon plug and clean any residual softener thoroughly. Fit the cleaned siphon plug in its location. Check if it is fitted properly.

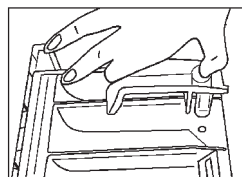

## cleaning the door seal and window

- Wipe the window and seal after each wash to remove lint and stains. If lint builds up, it can cause leaks.
- Remove any coins, buttons and other objects from the door seal after each wash.

## cleaning the drain filter



Be careful not to burn yourself while cleaning the drain filter. Water draining from the filter compartment may be hot after a high temperature wash.

Before cleaning the drain filter, switch off and unplug the washing machine.

1. Open the service panel by prying open with a flatbladed screwdriver. Place a suitable container under the service panel to catch the water.

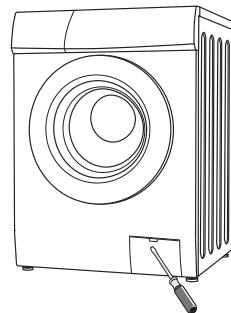

2. Carefully loosen the drain filter. Water may drain out - this is normal.
3. Unscrew the filter to remove it.
4. Remove any lint and debris before carefully replacing the filter.

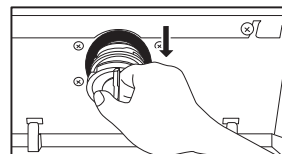
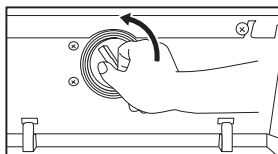
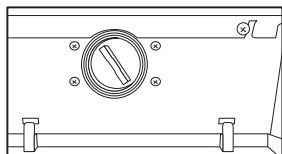

5. Turn the filter clockwise to screw back into place. Close the service panel.

## preventing a frozen water supply hose

If your washing machine is delivered in freezing weather conditions, leave it at room temperature for 24 hours after you've set it up before using it. This ensures there's no ice blocking the water supply hose. If your water supply hose freezes, add 2 or 3 litres of warm water to the drum. Then run a "Drain" only programme.

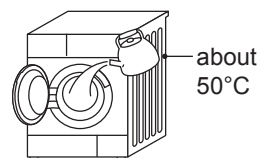

## cleaning the filter net of the water supply hose

1. Turn the water supply off at the tap.
2. Close the washing machine door and select "Drain" programme and press the **Start / Pause** button.
3. When finished, turn the power off. Remove the water supply hose from the tap.
4. Manually remove the filter net located on the tap side of the water supply hose and clean using a small brush (e.g. a toothbrush).
5. Return the filter net to its original position.
6. Re-connect the water supply hose to the tap and turn the tap back on, checking for leaks.

GB

## hints and tips

Issues	Solutions
Buttons don't work.	<ul style="list-style-type: none"> <li>• Child lock is activated. Deactivate the child lock function.</li> <li>• The washing machine is operating a wash programme.</li> <li>• The <b>Programme Dial</b> was turned to a different programme.</li> </ul>
Door doesn't open.	<ul style="list-style-type: none"> <li>• Door lock may be active.</li> <li>• The water temperature or level could be too high.</li> </ul>
If you start a wrong programme accidentally.	If you need to change a setting after the wash has started, turn the power <b>OFF</b> then <b>ON</b> again. Re-select the programme, spin speed and optional functions, and then press the <b>Start/Pause</b> button. (Note: We suggest that you do not change the programme after the machine has been running for 3 minutes.)
Unusual odour.	<ul style="list-style-type: none"> <li>• Rubber parts and the motors may give off a smell when you first start using the washing machine, but this goes away over time.</li> <li>• You should wash the drum once a month.</li> </ul>
You can't see any water.	This is normal: The water level is below the window.
There's no water going into the washing machine.	<ul style="list-style-type: none"> <li>• The water tap might be turned off.</li> <li>• The water hose or water-supply hose may be frozen.</li> <li>• Your water supply may be disrupted.</li> <li>• The water-supply valve filter may be clogged.</li> </ul>
There's only a small amount of water.	<ul style="list-style-type: none"> <li>• If you have paused the programme and you restart, the washing machine may drain some water.</li> <li>• Don't pour water in through the door.</li> </ul>
Water adds up during washing.	This is normal: water is supplied automatically as the level lowers, and with heavy loads the water may fill up repeatedly.
The washing machine does not spin.	<ul style="list-style-type: none"> <li>• The rinse hold may be active. Select the <b>Spin Speed</b> to continue.</li> <li>• If a small load is in the washing machine, it may be detected as an unbalanced load and may stop spinning after a number of attempts. Select the manual spin.</li> </ul>
There's no water going into the washing machine during rinse operation.	Before rinsing, the washing machine spins to drain water remaining from the wash. The water will fill up after that.
During the spin-dry, the drum stops and rotates several times.	This is normal. The washing machine has detected an unbalanced load and is trying to correct it.
Foam and water remain in the door or door seal.	Although foam and water may remain, it does not have any influence on the performance of a rinse.
Spin starting is repeated.	This is normal. Although spin starting may be repeated, it is a function made to spin quietly.

There's not much foam.	<ul style="list-style-type: none"> <li>• This can happen if you've put powder detergent directly into the drum – you must put it in the detergent drawer.</li> <li>• The amount of foam can vary, depending on the temperature, level and softness of your water.</li> <li>• You may not be using enough detergent.</li> <li>• You may be using a reduced-foam type of detergent.</li> <li>• Heavily soiled laundry can reduce the amount of foam.</li> <li>• Larger loads of laundry can also reduce the amount of foam.</li> </ul>
There's a lot of foam.	<ul style="list-style-type: none"> <li>• The amount of foam can vary depending on the temperature, level and softness of your water.</li> <li>• You may have used too much detergent.</li> <li>• The type of detergent you use could cause excessive foam.</li> </ul>
Fabric softener overflows.	<ul style="list-style-type: none"> <li>• You may have exceeded the MAX level in the softener drawer.</li> <li>• You may have spilt the liquid by closing the softener drawer too sharply.</li> </ul>
There's a residue of powder detergent at the end of the wash.	This can happen if you've put powder detergent directly into the drum – you must put it in the detergent drawer.
There's an unusual noise or vibration.	<ul style="list-style-type: none"> <li>• Check that there's no metal in the drum.</li> <li>• Make sure the transit bolts used in transportation have been removed.</li> <li>• Check that the washing machine feet have been levelled correctly.</li> <li>• Check the washing machine is on a flat, stable surface.</li> </ul>
There's a noise when the water drains away.	This is normal, it's the pump starting and stopping.
The electricity supply cuts out while the washing machine's on.	The washing machine will stop (do not open the door if the machine is full of water). When the power comes back on, the washing machine will continue the programme.
The water supply is disrupted.	When the water comes back on, it may be impure at first. You'll need to disconnect the water-supply hose and drain any impure water through the tap before using your washing machine again. Remember to re-connect the water supply hose first.
Excessive foam in the detergent drawer.	Press the <b>Start/Pause</b> button. Change the programme to the Rinse selection to manually rinse and drain the drum. Use the correct amount of detergent next time.

# questions and answers

Issues	Reasons	Solutions
Washing machine cannot start up		<ul style="list-style-type: none"> <li>• Check if the door is closed tightly.</li> <li>• Check if power plug is inserted well.</li> <li>• Check if water supply tap is opened.</li> <li>• Check if <b>Start/Pause</b> button is pressed.</li> <li>• Check if <b>Power</b> button is pressed.</li> </ul>
Door cannot be opened	<ul style="list-style-type: none"> <li>• Machine's safety protection design working.</li> </ul>	<ul style="list-style-type: none"> <li>• Disconnect the power.</li> </ul>
Heating fault	<ul style="list-style-type: none"> <li>• NTC is damaged and heating pipe is aging.</li> </ul>	<ul style="list-style-type: none"> <li>• Can normally wash the clothes.</li> <li>• Only cannot wash with heating.</li> <li>• Contact the service centre promptly.</li> </ul>
Water leakage	<ul style="list-style-type: none"> <li>• The connection between inlet pipe or outlet hose and tap or washing machine is not tight.</li> <li>• Drain pipe in the room is blocked.</li> </ul>	<ul style="list-style-type: none"> <li>• Check and fasten water pipes.</li> <li>• Clean up outlet hose and ask a specialized person to repair it when necessary.</li> </ul>
Water is overflowed from the bottom of the machine	<ul style="list-style-type: none"> <li>• The inlet pipe is not connected firmly.</li> <li>• Outlet hose has water leakage.</li> </ul>	<ul style="list-style-type: none"> <li>• Fix the inlet pipe.</li> <li>• Replace the drain hose.</li> </ul>
Indicator or display does not light	<ul style="list-style-type: none"> <li>• Power is disconnected.</li> <li>• PC board has problems.</li> <li>• Harness has connection problem.</li> </ul>	<ul style="list-style-type: none"> <li>• Check if the power is shut down and power plug is connected correctly.</li> <li>• If not, please call up service line.</li> </ul>
Detergent residues in the box	<ul style="list-style-type: none"> <li>• Washing powder is dampened and agglomerated.</li> </ul>	<ul style="list-style-type: none"> <li>• Clean and wipe the box.</li> <li>• Use liquid detergents or change detergent.</li> </ul>
Washing effects are not good	<ul style="list-style-type: none"> <li>• The clothes are too dirty.</li> <li>• Insufficient detergent quantity.</li> </ul>	<ul style="list-style-type: none"> <li>• Select a proper procedure.</li> <li>• Add the proper detergent quantity according to the instructions in detergent package.</li> </ul>
Abnormal noise Great vibration		<ul style="list-style-type: none"> <li>• Check if the fixing (bolts) have been removed.</li> <li>• Check if it is installed on solid and level floor.</li> <li>• Check if there are any metal articles inside.</li> <li>• Check if the legs in the washing machine are adjusted level.</li> </ul>



## error codes

Display LED	Reason	Solutions
E10	Inlet water problem while washing	<ul style="list-style-type: none"><li>• Open the water tap, to check if the inlet hose is squashed or kinked, check if the filter in the inlet valve is blocked or not; check if the water pressure is too low.</li></ul>
E21	Drain water problem while washing	<ul style="list-style-type: none"><li>• Check if the drain pump is blocked.</li></ul>
E30	Door lock problem	<ul style="list-style-type: none"><li>• Check if the door of the washing machine is closed.</li><li>• Check if the clothes are pinned by the door.</li></ul>
Others	<ul style="list-style-type: none"><li>• Please call up the service line if there is any other problem.</li></ul>	

**GB**

## specifications

rated voltage and frequency	220 - 240V ~ 50 Hz
rated power input	1950 W
inlet water pressure	0.05 MPa - 1.00 MPa
degree of protection against ingress of water	IPX4
dimension	845mm (H) x 595mm (W) x 610mm (D)

Features and specifications are subject to change without prior notice.

# product fiche

Brand: DēLonghi

Model: D1016WM17

Rated capacity: 10 kg

Energy efficiency class: A+++

EU Ecolabel: N/A

Energy consumption 166 kWh per year, based on 220 standard washing cycles for cotton programmes set at 60° C and 40° C at full and partial load, and the consumption of the low-power modes. Actual energy consumption will depend on how the appliance is used.

**GB**

Energy consumption of the Standard Cotton 60° C programme at full load: 0.71 kWh

Energy consumption of the Standard Cotton 60° C programme at partial load: 0.82 kWh

Energy consumption of the Standard Cotton 40° C programme at partial load: 0.65 kWh

Off mode power consumption: 0.5 W

Left-on mode power consumption: 1.0 W

Water consumption is 12980 litres per year, based on 220 standard washing cycles for cotton programmes at 60°C and 40°C at full and partial load. Actual water consumption will depend on how the appliance is used.

Water consumption of the Standard Cotton 60° C programme at full load: 61 litres

Water consumption of the Standard Cotton 60° C programme at partial load: 57 litres

Water consumption of the Standard Cotton 40° C programme at partial load: 57 litres

Spin-drying efficiency class B on a scale from G (least efficient) to A (most efficient); this may be expressed by other means provided it is clear that the scale is from G (least efficient) to A (most efficient).

Maximum spin speed: 1524 rpm

Remaining moisture content of the Standard Cotton 60° C programme at full load: 50%

Remaining moisture content of the Standard Cotton 60° C programme at partial load: 55%

Remaining moisture content of the Standard Cotton 40° C programme at partial load: 55%

The 'standard 60°C cotton programme' and the 'standard 40°C cotton programme' are the standard washing programmes to which the information in the label and the fiche relates, that these programmes are suitable to clean normally soiled cotton laundry and that they are the most efficient programmes in terms of combined energy and water consumption.

Programme time of the Standard Cotton 60° C programme at full load: 245 minutes

Programme time of the Standard Cotton 60° C programme at partial load: 240 minutes

Programme time of the Standard Cotton 40° C programme at partial load: 239 minutes

Duration of the left-on mode: N/A

Airborne acoustical noise emissions (washing): 56 dB(A) re 1 pW

Airborne acoustical noise emissions (spinning): 78 dB(A) re 1 pW

Mounting: Freestanding

## Σας ευχαριστούμε για την αγορά του νέου πλυντηρίου της.

Οι παρούσες οδηγίες λειτουργίας θα σας βοηθήσουν να το χρησιμοποιήσετε κανονικά και με ασφάλεια.

Συνιστάται να αφιερώσετε λίγο χρόνο στην ανάγνωση αυτού του εγχειριδίου εγκατάστασης/λειτουργίας προκειμένου να κατανοήσετε πλήρως όλα τα λειτουργικά χαρακτηριστικά που παρέχονται.

Διαβάστε όλες τις οδηγίες προσεκτικά πριν τη χρήση της μονάδας και κρατήστε τις για λόγους μελλοντικής αναφοράς.

## αφαίρεση συσκευασίας

Αφαιρέστε όλα τα αντικείμενα από τη συσκευασία. Κρατήστε τη συσκευασία. Σε περίπτωση απόρριψης, ακολουθήστε τους κανονισμούς της τοπικής κοινότητας.

Περιλαμβάνονται τα παρακάτω εξαρτήματα:

GR

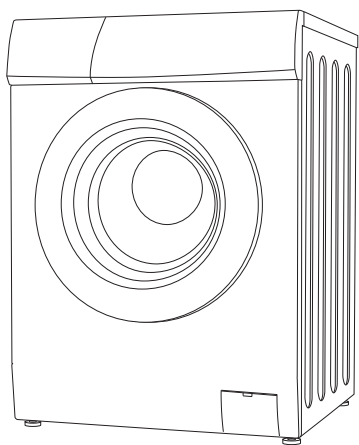

Η Κύρια μονάδα

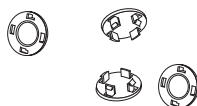

Καλύμματα μπουλονιών μεταφοράς x 4

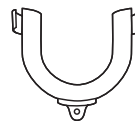

Στήριγμα σωλήνα αποστράγγισης σχήματος U



Σωλήνας παροχής νερού x 1

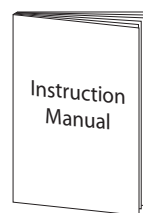

Εγχειρίδιο χρήσης

## εγκατάσταση του πλυντηρίου σας

**Διαβάστε και ακολουθήστε προσεκτικά τις οδηγίες.**

- Εκτός από τις οδηγίες που αναφέρονται εδώ, ενδέχεται να εφαρμόζονται ειδικοί κανονισμοί των σχετικών εταιρειών ύδρευσης και παροχής ηλεκτρικής ενέργειας. Αν δεν είστε βέβαιοι, καλέστε έναν εξειδικευμένο τεχνικό για να συνδέσει το πλυντήριο.
- Το πλυντήριο είναι βαρύ, γι' αυτό να είστε προσεκτικοί όταν το σηκώνετε. Μην το σηκώνετε από εξαρτήματα που προεξέχουν (π.χ. από την πόρτα του πλυντηρίου).
- Προειδοποίηση: Οι παγωμένοι σωλήνες ενδέχεται να σκιστούν/σκάσουν. Μην εγκαθιστάτε το πλυντήριο σε εξωτερικούς χώρους ή σε μέρη όπου υπάρχει κίνδυνος παγετού.
- Τοποθετήστε τους σωλήνες και τα καλώδια με τέτοιο τρόπο ώστε να μην υπάρχει κίνδυνος να σκοντάψει κανείς επάνω τους.



Απαιτείται πρόσθετος χώρος (περίπου 120 χλστ.) στο πίσω μέρος του πλυντηρίου. Αυτό χρησιμεύει για να υπάρχει αρκετός χώρος για το σωλήνα νερού και τις συνδέσεις του σωλήνα αποστράγγισης.

GR

## επιλογή της καταλληλης θέσης για το πλυντήριο σας

- Βεβαιωθείτε ότι υπάρχει επαρκής χώρος για το πλυντήριό σας.
- Εγκαταστήστε το πλυντήριό σας σε επίπεδη, σταθερή επιφάνεια για να αποφύγετε τις υπερβολικές δονήσεις και το θόρυβο.
- Μην εγκαθιστάτε το πλυντήριό σας σε άμεσο ηλιακό φως ή σε μέρος όπου μπορεί να σημειωθούν θερμοκρασίες κάτω από το μηδέν.

**x** Επιφάνεια με κλίση

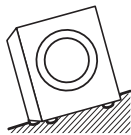

**x** Ασταθής επιφάνεια

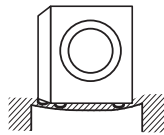

**x** Ανώμαλη επιφάνεια

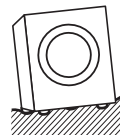

Δύο ή περισσότεροι άνθρωποι που απαιτείται για να μετακινήσετε το πλυντήριο ρούχων.

- Τα ανοίγματα αερισμού στη βάση του πλυντηρίου δεν πρέπει να φράζονται από μοκέτα.
- Ξεκινήστε γέρνοντας το πλυντήριο προς τα πίσω.
- Ένα άτομο πρέπει να στέκεται από πίσω του, κρατώντας το πίσω μέρος του άνω πλαισίου. Το άλλο άτομο πρέπει να κρατά τα κάτω πόδια στο μπροστινό μέρος.
- Ελέγξτε ότι έχετε όλα τα απαιτούμενα εξαρτήματα για την εγκατάσταση.
- Προτείνουμε να αναθέσετε την εγκατάσταση του πλυντηρίου σε εξειδικευμένο τεχνικό.

# μεταφορα και εγκατάσταση

## αφαίρεση των μπουλονιων μεταφορας

Τα τέσσερα μπουλόνια μεταφοράς διατηρούν το εσωτερικό του πλυντηρίου σας στη θέση του κατά τη μεταφορά του.

Τα μπουλόνια πρέπει να αφαιρεθούν πριν από την εγκατάσταση. Χρησιμοποιήστε ένα κλειδί (δεν παρέχεται) και ακολουθήστε τις οδηγίες που περιγράφονται με λεπτομέρειες παρακάτω.



Μην λειτουργείτε το πλυντήριο χωρίς να αφαιρέσετε τα μπουλόνια μεταφοράς, καθώς μπορεί να προκληθούν έντονες δονήσεις και να καταστραφεί η συσκευή σας.

### Για να αφαιρέσετε τα μπουλόνια μεταφοράς:

1. Χρησιμοποιήστε ένα κλειδί για να χαλαρώσετε τα τέσσερα μπουλόνια. Βρίσκονται στο πίσω μέρος του πλυντηρίου.
2. Τραβήξτε τα μπουλόνια οριζόντια. Βεβαιωθείτε ότι αφαιρέσατε ολόκληρο το μπουλόνι.
3. Πιέστε τα τέσσερα καλύμματα (περιλαμβάνονται με τα εξαρτήματά σας) στις αντίστοιχες οπές των μπουλονιών.

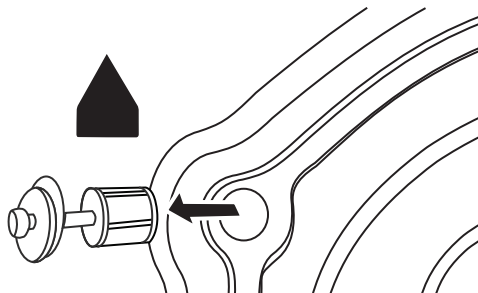

Θα χρειαστείτε ξανά τα μπουλόνια μεταφοράς, αν μεταφέρετε το πλυντήριο, επομένως βεβαιωθείτε ότι τα αποθηκεύσατε σε ασφαλές μέρος.

## μεταφορα του πλυντηριου απο τη μια θεση στην αλλη

Πριν μεταφέρετε το πλυντήριο:

- Κλείστε τη βρύση και λειτουργήστε το πλυντήριο για να αποστραγγίσει το νερό. Αποστραγγίστε τυχόν υπόλοιπο νερό από το σωλήνα της αντλίας.
- Αποσυνδέστε το καλώδιο τροφοδοσίας από το κύριο δίκτυο.
- Προσαρτήστε τα μπουλόνια μεταφοράς.



Βεβαιωθείτε ότι τοποθετήσατε τα μπουλόνια μεταφοράς, πριν μεταφέρετε το πλυντήριο.

## μηκος σωληνων και καλωδιων

Τρόπος σύνδεσης από την αριστερή πλευρά

Τρόπος σύνδεσης από τη δεξιά πλευρά

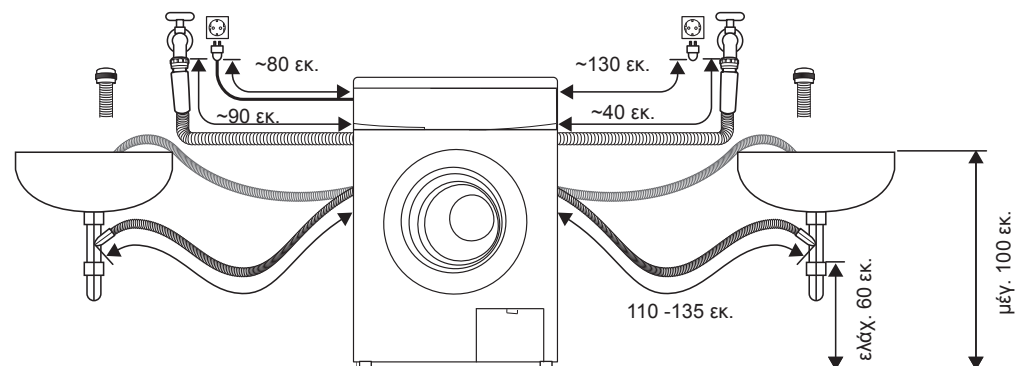

GR

## σταθμιση του πλυντηριου

Υπάρχουν 4 πέλματα στάθμισης στο κάτω μέρος. Πρέπει να ρυθμιστούν για να εξασφαλιστεί ότι το πλυντήριο είναι σε οριζόντια θέση.

1. Σε κάθε πέλμα, χαλαρώστε το δακτύλιο σύσφιξης περιστρέφοντάς τον δεξιόστροφα.
2. Ρυθμίστε και τα τέσσερα πέλματα περιστρέφοντας κάθε πέλμα προς τα πάνω ή προς τα κάτω.
3. Χρησιμοποιήστε αλφάδι με φυσαλίδα αέρα για να βεβαιωθείτε ότι το πλυντήριο βρίσκεται σε οριζόντια θέση.
4. Σφίξτε κάθε δακτύλιο σύσφιξης περιστρέφοντάς τον αριστερόστροφα (προς το σώμα του πλυντηρίου).

Βεβαιωθείτε ότι και οι τέσσερις δακτύλιοι σύσφιξης είναι σφιγμένοι με ασφάλεια. Βεβαιωθείτε ότι τα πέλματα εξακολουθούν να είναι βιδωμένα στο πλυντήριο. Αν είναι ξεβιδωμένα, το πλυντήριο θα μετακινείται από τη θέση του.

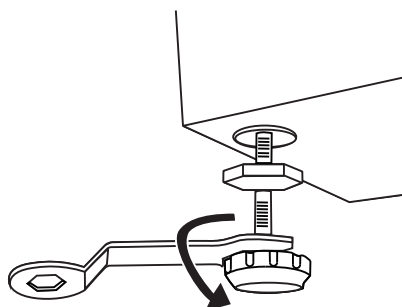

## σωληνας παροχης νερου

### Σημεία που πρέπει να θυμάστε

- Ακολουθήστε τις οδηγίες σε αυτή την ενότητα για να αποφύγετε διαρροές νερού.
- Μη συνδέετε το σωλήνα σε βρύση ζεστού/κρύου νερού.
- Μη στρίβετε, συμπιέζετε, τροποποιείτε ή κόβετε το σωλήνα.
- Αυτή η συσκευή είναι σχεδιασμένη για σύνδεση με παροχή κρύου νερού. Μην τη συνδέετε με την παροχή ζεστού νερού.
- Χρησιμοποιείτε μόνο τον καινούργιο σωλήνα παροχής νερού που παρέχεται. Τα παλιά σετ σωλήνων δεν πρέπει να χρησιμοποιούνται ξανά.

## συνδεση του σωληνα παροχης νερου

1. Για να αποτραπεί η διαρροή από τους συνδέσμους, βεβαιωθείτε ότι έχουν τοποθετηθεί οι ελαστικοί στεγανοποιητικοί δακτύλιοι σε κάθε άκρο του σωλήνα παροχής νερού. Μη χρησιμοποιείτε τη συσκευή χωρίς τους στεγανοποιητικούς δακτύλιους.
2. Τοποθετήστε το ευθύ άκρο του σωλήνα παροχής νερού στη βρύση κρύου νερού.
3. Συνδέστε το γωνιώδες άκρο του σωλήνα με τη λευκή κεφαλή στη βαλβίδα εισόδου νερού της συσκευής. Σφίξτε με το χέρι τα πλαστικά τμήματα των συνδέσεων. Αν δεν είστε βέβαιοι πώς γίνεται, καλέστε έναν εξειδικευμένο υδραυλικό για να κάνει πιο ασφαλείς συνδέσεις.
4. Ανοίξτε αργά τη βρύση και βεβαιωθείτε ότι δεν υπάρχουν διαρροές γύρω από τους συνδέσμους.

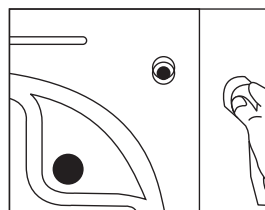

GR

## σωληνας αποστραγγισης νερου

### Σημεία που πρέπει να θυμάστε:

- Μη στρίβετε, τραβάτε ή λυγίζετε το σωλήνα αποστράγγισης.
- Το πλυντήριο σας δεν πρέπει να απέχει περισσότερο από 85 εκ. από την έξοδο αποστράγγισης.
- Ο σωλήνας αποστράγγισης νερού πρέπει να τοποθετείται σε ελάχιστο ύψος 60 εκ. και μέγιστο 100 εκ. από το δάπεδο.

### Αποστράγγιση σε νεροχύτη ή νιπτήρα

- Ασφαλίστε το σωλήνα αποστράγγισης στη θέση του, έτσι ώστε να μην μπορεί να πέσει έξω από το νιπτήρα.
- Μην φράζετε την έξοδο αποστράγγισης του νιπτήρα και βεβαιωθείτε ότι η αποστράγγιση μέσω του νιπτήρα επαρκεί για να μην γίνει υπερχείλιση.
- Μην αφήνετε την άκρη του σωλήνα αποστράγγισης να βυθιστεί στο αποστραγγισμένο νερό, καθώς αυτό μπορεί να προκαλέσει τη ροή του νερού πίσω στο πλυντήριο.

Στήριγμα  
σχήματος U

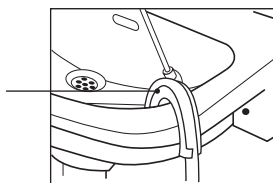

Αποστράγγιση σε  
νιπτήρα

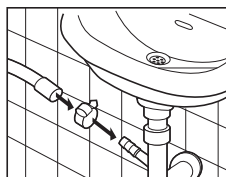

Αποστράγγιση σε  
σωλήνα αποστράγγισης



Πριν κάνετε τη σύνδεση στον αγωγό αποχέτευσης, ελέγξτε οπωσδήποτε τον αγωγό αποχέτευσης και αφαιρέστε τυχόν στοπ ή εμπόδια από το εσωτερικό του, διαφορετικά η μονάδα μπορεί να μην είναι σε θέση να αποστραγγίσει σωστά τα λύματα.

### συνδεση στην τροφοδοσια απο το κυριο δικτυο

#### Για την ασφάλειά σας:

- Μη χρησιμοποιείτε μετασχηματιστή βύσματος τροφοδοσίας από το κύριο δίκτυο ή καλώδιο επέκτασης.
- Αν το καλώδιο τροφοδοσίας από το κύριο δίκτυο ή το βύσμα τροφοδοσίας από το κύριο δίκτυο έχουν καταστραφεί, σταματήστε να τα χρησιμοποιείτε και καλέστε έναν εξειδικευμένο τεχνικό για βοήθεια.
- Ένα γειωμένο βύσμα είναι προσαρτημένο στο καλώδιο ρεύματος του πλυντηρίου σας. Αυτό το βύσμα πρέπει να τοποθετηθεί σε γειωμένη πρίζα που είναι σε θέση να παρέχει 13 Αμπέρ. Αν δεν έχετε τέτοιες πρίζες και ασφάλειες στο σπίτι, καλέστε εξειδικευμένο ηλεκτρολόγο.
- Το βύσμα τροφοδοσίας από το κύριο δίκτυο πρέπει να παραμένει προσβάσιμο για να είναι δυνατή η αποσύνδεση ή πρέπει να ενσωματωθεί ένας πολυπολικός διακόπτης στη σταθερή καλωδίωση σύμφωνα με τους κανόνες καλωδίωσης.

#### Κατάλογος ελέγχου εγκατάστασης

Πλέον, πρέπει να έχετε εγκαταστήσει το πλυντήριο.

Ας διαβάσουμε τον κατάλογο ελέγχου για να βεβαιωθούμε ότι η εγκατάσταση έχει γίνει σωστά!

Ερωτήσεις		Πλαίσιο ελέγχου
Μπουλόνια μεταφοράς - Τα αφαιρέσατε και προσαρτήσατε σωστά τα καπάκια;		
4 πέλματα στάθμισης	Τέσσερα ρυθμιζόμενα πέλματα - Είναι βιδωμένα με ασφάλεια στο πλυντήριο;	
	Τέσσερα μαξιλαράκια πελμάτων - Είναι επίπεδα;	
Τροφοδοσία ρεύματος - Η αποκλειστική πρίζα κύριου δικτύου έχει ονομαστική τιμή για 220V - 240V εναλλασσόμενου ρεύματος και είναι σε θέση να παρέχει 13 Αμπέρ;		
Θέση - Το πλυντήριό σας βρίσκεται σε επίπεδη, σταθερή επιφάνεια;		
Σωλήνας παροχής νερού - Δεν έχει διαρροές και η παροχή νερού είναι κανονική;		



# ΕΠΙΣΚΟΠΗΣΗ ΠΡΟΪΟΝΤΟΣ

η μονάδα

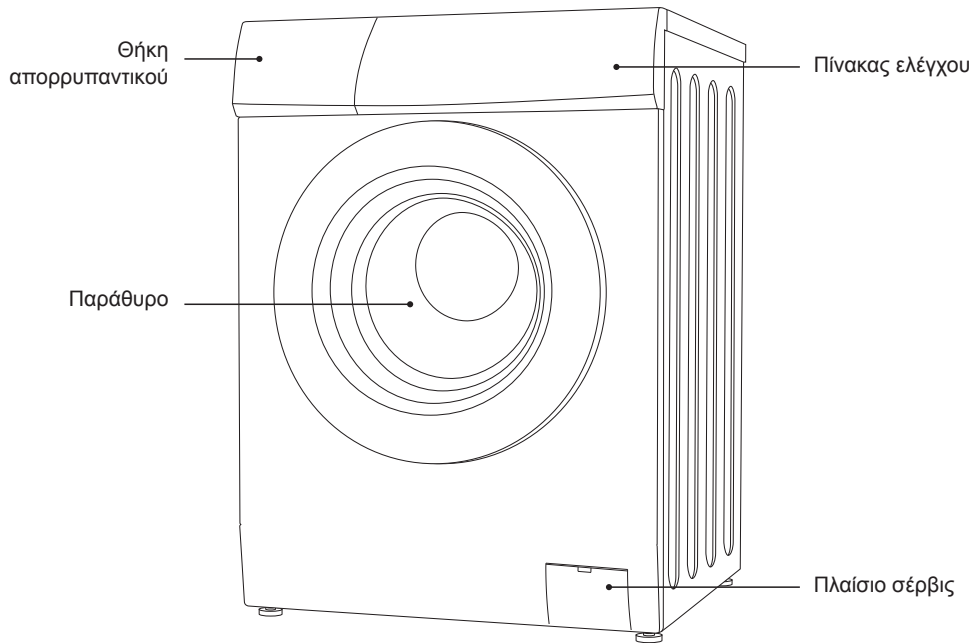

GR

## Ο ΠΙΝΑΚΑΣ ΕΛΕΓΧΟΥ

### Επιλογές προγράμματος

Μπορείτε να επιλέξετε διαφορετικά προγράμματα πλύσης ανάλογα με τις απαιτήσεις πλύσης σας.

Για να ρυθμίσετε το πρόγραμμα πλύσης Αγαπημένο, στρέψτε το πλήκτρο στο επιθυμητό πρόγραμμα πλύσης, ρυθμίστε την ταχύτητα στροφών, τη θερμοκρασία και άλλες απαιτούμενες ρυθμίσεις, έπειτα πατήστε παρατεταμένα το κουμπί **Ταχύτητα** στροφών για 3 δευτερόλεπτα.

### Πλήκτρο ενεργοποίησης

Πατήστε για ενεργοποίηση ή απενεργοποίηση της συσκευής σας.

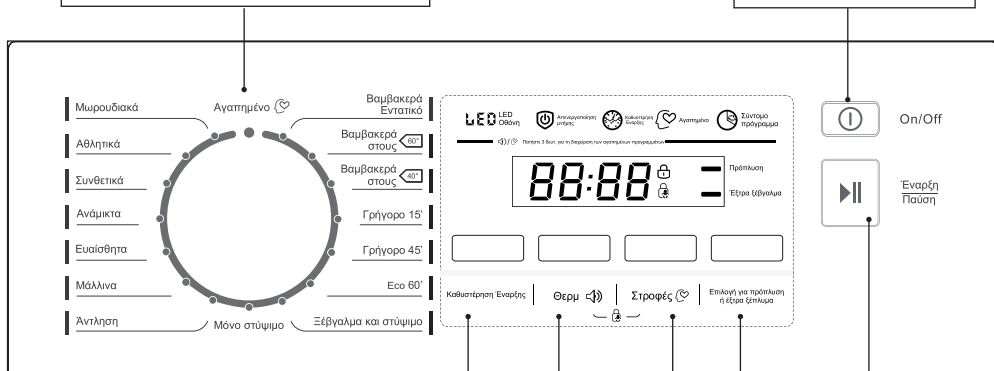

### Πλήκτρο καθυστέρησης

Αυτό το πλήκτρο χρησιμοποιείται για καθυστέρηση της πλύσης. Πατήστε το συνεχόμενα για να επιλέξετε την ώρα που θέλετε να ξεκινήσει η πλύση.

### Πλήκτρο θερμοκρασίας

Πατήστε το για να επιλέξετε την επιθυμητή θερμοκρασία. (Αν δεν είναι αναμμένη καμία ένδειξη θερμοκρασίας, η θερμοκρασία του νερού είναι κρύα.)

### Πλήκτρο ταχύτητας στυψίματος

Επιλέξτε την επιθυμητή ταχύτητα στυψίματος του προγράμματος πλύσης. Πιέστε παρατεταμένα για να ορίσετε ως αγαπημένο ένα από τα προγράμματα πλύσης.

### Πλήκτρο λειτουργίας

Πατήστε επανειλημμένα για να επιλέξετε πρόπλυση ή επιπλέον ξέβγαλμα. Θα ανάψει η ένδειξη της επιλεγμένης λειτουργίας.

### Πλήκτρο έναρξης/παύσης

Πατήστε το για να ξεκινήσετε την πλύση σας. Πατήστε το στη διάρκεια της λειτουργίας για να διακόψετε προσωρινά την πλύση σας.



- Αν πρέπει να αλλάξετε μια ρύθμιση μετά την έναρξη της πλύσης, πατήστε το πλήκτρο ενεργοποίησης **Απενεργοποίηση (OFF)** και στη συνέχεια πατήστε πάλι το πλήκτρο **Ενεργοποίηση (ON)**. Επιλέξτε ξανά το πρόγραμμα, την ταχύτητα στυψίματος και τις προαιρετικές λειτουργίες και, στη συνέχεια, πατήστε το πλήκτρο **Έναρξη / Παύση**. (Βεβαιωθείτε ότι το Κλειδί για παιδιά είναι απενεργοποιημένο, διαφορετικά θα συνεχιστεί το αρχικό πρόγραμμα.)
- Κατά την αποστολή από το εργοστάσιο χύνεται νερό στο εσωτερικό του πλυντηρίου για πραγματοποίηση επιθεώρησης, επομένως μπορεί να υπάρχουν σταγόνες νερού ή υγρασία στο πλυντήριο. Αυτό δεν σημαίνει ότι υπάρχει δυσλειτουργία.



Κατά την αρχική εκκίνηση και χρήση της μονάδας, μπορεί να υπάρχει μια ελαφριά μυρωδιά καθώς ο κινητήρας ροντάρεται. Δεν πρόκειται για βλάβη, είναι η κανονική λειτουργία.

# ΠΡΟΕΤΟΙΜΑΣΙΑ

Διαβάστε τα παρακάτω για να κατανοήσετε πώς θα προετοιμάσετε καλύτερα τα ρούχα για πλύσιμο.

## οργάνωση των ρουχων

- Διαβάστε την ετικέτα πλυσίματος σε κάθε ρούχο για να σας βοηθήσει να ταξινομήσετε τα ρούχα σας σε διαφορετικά φορτία.
- Ταξινομήστε τα ρούχα κατά χρώμα, είδος υφάσματος και πόσο λερωμένα είναι. Αυτό θα σας βοηθήσει να επιλέξετε το κατάλληλο πρόγραμμα και θερμοκρασία για κάθε πλύση.
- Μην υπερβείτε το μέγιστο φορτίο! Δείτε τον πίνακα επιλογής προγραμμάτων για το μέγιστο φορτίο στο πρόγραμμα που επιθυμείτε.

## ΠΡΟΕΤΟΙΜΑΣΙΑ ΤΩΝ ΡΟΥΧΩΝ

- Αντιμετωπίστε τους λεκέδες πριν από το πλύσιμο.
- Ορισμένα είδη πρέπει να τοποθετούνται σε δίκτυ πριν τα βάλετε στο πλυντήριο, δηλαδή σουτιέν με μεταλλικές μπαλάνες, καλσόν και δαντελωτά ρούχα, για να μην καταστραφούν.
- Βεβαιωθείτε ότι στις τσέπες δεν υπάρχουν αντικείμενα που μπορεί να καταστρέψουν τα ρούχα σας και το πλυντήριο.
- Δέστε τυχόν λυμένα κορδόνια στα ρούχα, κλείστε τα φερμουάρ και γυρίστε ανάποδα τα ρούχα με φερμουάρ.
- Για να μην προσκρούουν μεγάλα και βαριά αντικείμενα (π.χ. αγκράφες, μεγάλα κουμπιά κ.λπ.) στη γυάλινη πόρτα, γυρίστε τα ρούχα ανάποδα ή αφαιρέστε τα βαριά αντικείμενα. Τα αντικείμενα αυτά θα μπορούσαν να καταστρέψουν τα ρούχα σας ή το πλυντήριο.
- Αφαιρέστε επιπλέον τρίχες, τρίχωμα ζώων, άμμο και άλλα υλικά με μια βούρτσα πριν από το πλύσιμο.
- Αν τα ρούχα έχουν εξογκώματα στο ύφασμα, γυρίστε τα ανάποδα.
- Τα ρούχα που ξεβάφουν θα πρέπει να πλένονται ξεχωριστά.
- Τοποθετήστε τα ρούχα σας μέσα στο πλυντήριο. Κλείστε την πόρτα του πλυντηρίου. Βεβαιωθείτε ότι δεν εγκλωβίσατε είδη ρουχισμού μεταξύ της πόρτας φόρτωσης και του ελαστικού παρεμβύσματος.

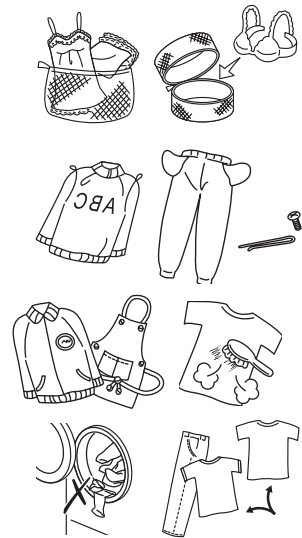

GR

## προσθηκη απορρυπαντικου και μαλακτικου

- Προσθέστε απορρυπαντικό στην κατάλληλη θήκη. Συνιστάται η χρήση απορρυπαντικών που έχουν κατασκευαστεί για αυτόματο πλυντήριο. Ακολουθήστε τις οδηγίες ή συστάσεις στη συσκευασία του απορρυπαντικού.
- Βάλτε μαλακτικό πριν ξεκινήσει η πλύση.
- Βάλτε απορρυπαντικό και μαλακτικό ανάλογα με την ποσότητα των ρούχων, το πόσο λερωμένα είναι, τη σκληρότητα του νερού στην περιοχή σας και τις οδηγίες του κατασκευαστή αυτών των προϊόντων.

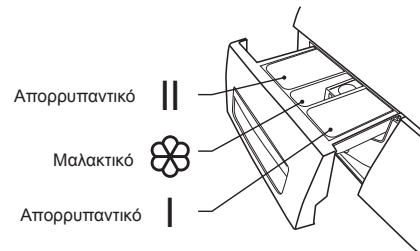

- Για τυπικό πλύσιμο, τοποθετείτε πάντα το απορρυπαντικό στη θήκη II. Εάν έχει επιλεγεί πρόπλυση, τοποθετήστε επίσης μια μικρή ποσότητα απορρυπαντικού στη θήκη I.
- Μη χρησιμοποιείτε το πλυντήριο όταν το συρτάρι απορρυπαντικού έχει αφαιρεθεί. Αυτό μπορεί να προκαλέσει διαρροή νερού ή μπορεί η συσκευή να μην λειτουργήσει σωστά.
- Αν ξεχάσετε να προσθέσετε απορρυπαντικό, μπορείτε να αποστραγγίσετε το πλυντήριο χρησιμοποιώντας ένα πρόγραμμα μόνο για αποστράγγιση. Στη συνέχεια, μπορείτε να προσθέσετε απορρυπαντικό και να ξεκινήσετε ξανά το πρόγραμμα. Το απορρυπαντικό πηγαίνει στον κάδο μόνο όταν το συρτάρι απορρυπαντικού γεμίζει με νερό.
- Για να αποτρέψετε τα κατάλοιπα σκόνης απορρυπαντικού στο συρτάρι, στεγνώστε το εσωτερικό του συρταριού με ένα πανί. Βεβαιωθείτε ότι η σκόνη δεν έχει σβώλους όταν την προσθέτετε στο συρτάρι.
- Αν ο κύκλος ξεβγάλματος δεν αφαιρεί όλο το απορρυπαντικό από την πλύση σας, χρησιμοποιήστε λιγότερο απορρυπαντικό.
- Το μαλακτικό δεν πρέπει να υπερβαίνει τη στάθμη MAX στη θήκη.
- Ξεπλύνετε το μαλακτικό που δεν χρησιμοποιήθηκε με λίγο νερό ή με ένα υγρό πανί μετά την ολοκλήρωση του προγράμματος.
- Μπορείτε να χρησιμοποιήσετε υγρά μαλακτικά σε όλα τα προγράμματα.

GR



Διαλύστε το παχύρρευστο μαλακτικό υφασμάτων και conditioner υφασμάτων με νερό. Αποφύγετε την έμφραξη υπερχείλισης.

## ΠΡΙΝ ΑΠΟ ΤΗΝ ΠΡΩΤΗ ΧΡΗΣΗ

Πριν πλύνετε τα ρούχα σας για πρώτη φορά, εκτελέστε πρώτα ένα πλήρες πρόγραμμα πλύσης.

1. Συνδέστε τη συσκευή στην τροφοδοσία ρεύματος από το κύριο δίκτυο και στην παροχή νερού.
2. Προσθέστε μια μικρή ποσότητα απορρυπαντικού στο συρτάρι απορρυπαντικού. Κλείστε το συρτάρι.
3. Πατήστε το πλήκτρο **Τροφοδοσία**.
4. Επιλέξτε ένα πρόγραμμα πλύσης.
5. Πατήστε το πλήκτρο **Έναρξη / Παύση**.

# ρυθμιση πλυσης

## τυπικη πλυση

1. Τραβήξτε τη λαβή της πόρτας και τοποθετήστε τα ρούχα στον κάδο. (Ανατρέξτε στην ενότητα "Προετοιμασία" για να ταξινομήσετε τα ρούχα σας πριν τα τοποθετήσετε μέσα στον κάδο.) Βεβαιωθείτε ότι δεν εγκλωβίστηκαν ρούχα στην πόρτα.
2. Κλείστε την πόρτα και πατήστε το πλήκτρο **Ενεργοποίηση**.
3. Περιστρέψτε τον Επιλογέα προγράμματος για να επιλέξετε το πρόγραμμα πλύσης σας.
4. Επιλέξτε τη θερμοκρασία, αν θέλετε.
5. Προσθέστε απορρυπαντικό στο συρτάρι απορρυπαντικού. Η ποσότητα του απορρυπαντικού θα εξαρτάται από την ποσότητα των ρούχων, το πόσο λερωμένα είναι και τη σκληρότητα του νερού. Χρησιμοποιήστε την ποσότητα του απορρυπαντικού που προτείνεται στη συσκευασία.
6. Πατήστε το πλήκτρο **Έναρξη / Παύση** για να ξεκινήσει η πλύση.
7. Όταν ολοκληρωθεί το πρόγραμμα, θα ακουστεί ένας ήχος από το πλυντήριο.



---

Αν η πόρτα είναι κλειδωμένη και σβήσατε και κατόπιν ανάψατε το πλυντήριο, ή αν έγινε διακοπή ρεύματος, θα παραμείνει κλειδωμένη για 1 λεπτό.

---

## αφαιρεση ρουχων (αφου τελειωσει το προγραμμα)



---

Η πόρτα παραμένει κλειδωμένη για 1 λεπτό μετά τη διακοπή της πλύσης.

---

- Ανοίξτε την πόρτα του πλυντηρίου και αφαιρέστε τα ρούχα.
- Αφαιρέστε τυχόν ξένα αντικείμενα για να αποφύγετε τον κίνδυνο σκουριάς.
- Αφήστε την πόρτα και το συρτάρι απορρυπαντικού ανοιχτά, για να μπορέσει να εξατμιστεί το νερό που έχει απομείνει.

## Επιλογή του προγράμματος

Δείτε εδώ τα διαθέσιμα προγράμματα, τις πρόσθετες λειτουργίες και τις ρυθμίσεις των επιλογών. Η θερμοκρασία μπορεί να επιλεγεί ξεχωριστά για ορισμένα προγράμματα.

	Φορτίο (kg)	Συρτάρι απορρυπαντικού			Προεπιλεγμένη θερμ. (°C)	Προεπιλεγμένη ώρα (λεπτά)	Προεπιλεγμένη ταχύτητα (σ.α.λ.)
		Θήκη I	Θήκη II	Θήκη μαλακτικού			
Βαμβακερά	10,0	○	●	○	40	160	800
Βαμβακερά 60°	10,0	X	●	○	60	107	1400
Βαμβακερά 40°	10,0	X	●	○	40	92	1400
Γρήγορο 15'	2,0	X	●	○	Κρύο	15	800
Γρήγορο 45'	2,0	○	●	○	40	45	800
Οικολογικό 60'	2,0	○	●	○	Κρύο	60	800
Ξέβγαλαμα & Στύψιμο	10,0	X	X	○	Δ/Υ	31	800
Μόνο στύψιμο	10,0	X	X	X	Δ/Υ	14	800
Αντληση	-	X	X	X	Δ/Υ	1	Δ/Υ
Μάλλινα	2,0	X	●	○	40	66	400
Ευαίσθητα	2,5	X	●	○	30	60	800
Ανάμικτα	10,0	○	●	○	40	73	800
Συνθετικά	5,0	○	●	○	40	100	800
Αθλητικά	5,0	○	●	○	40	79	800
Μωρουδιακά	5,0	○	●	○	60	99	1200

- Σημαίνει υποχρεωτικό
  - Σημαίνει προαιρετικό
  - X Σημαίνει ότι δεν είναι απαραίτητο
- Η ενεργειακή κλάση είναι A+++

Πρόγραμμα ελέγχου κατανάλωσης ενέργειας: Βαμβακερά στους 60°C/40°C (στην υψηλότερη ταχύτητα, τα άλλα σύμφωνα με την προεπιλογή)

Μισό φορτίο για μια συσκευή των 10,0 kg: 5,0 kg.

"Βαμβακερά στους 60°/40°" είναι τα τυπικά προγράμματα πλύσης στα οποία αναφέρονται οι πληροφορίες στην ετικέτα και στο δελτίο τεχνικών δεδομένων, και είναι κατάλληλα για τον καθαρισμό κανονικά λερωμένων βαμβακερών ρούχων. Είναι τα πιο αποδοτικά προγράμματα όσον αφορά το συνδυασμό κατανάλωσης ενέργειας και νερού για το πλύσιμο αυτού του είδους βαμβακερών ρούχων. Η πραγματική θερμοκρασία ενδέχεται να διαφέρει από τη δηλωμένη θερμοκρασία του κύκλου.



Επειδή το πρόγραμμα «Βαμβακερά 60/40» είναι προεπιλεγμένο με ταχύτητα περιστροφής 1400 σ.α.λ., οι χρήστες θα πρέπει να αυξήσουν την ταχύτητα περιστροφής από 1400 σ.α.λ. σε 1600 σ.α.λ., ώστε να χρησιμοποιήσουν το πρόγραμμα «Βαμβακερά 60/40» ως τυπικό πρόγραμμα πλύσης, καθώς είναι πιο αποτελεσματικό όσον αφορά το συνδυασμό κατανάλωσης ενέργειας και νερού για το πλύσιμο αυτού του τύπου βαμβακερών ρούχων.

Σημείωση: Οι παράμετροι σε αυτόν τον πίνακα είναι μόνο για λόγους αναφοράς του χρήστη. Διαφέρουν από τους κανονικούς χρόνους κατά τη χρήση, ανάλογα με τη θερμοκρασία και το φορτίο.



- Οι χρόνοι πλύσης εξαρτώνται από τις ρυθμίσεις προγράμματος και θερμοκρασίας που έχουν επιλεγεί.
- Οι χρόνοι πλύσης ενδέχεται να είναι μεγαλύτεροι, αν τα ρούχα στον κάδο πρέπει να εξισορροπηθούν.

	Καθυστέρηση	Εξτρα ξέπλυμα	Πρόπλυση
Βαμβακερά	Ο	Ο	Ο
Βαμβακερά 60°	Ο	Ο *	Χ
Βαμβακερά 40°	Ο	Ο *	Χ
Γρήγορο 15'	Ο	Χ	Χ
Γρήγορο 45'	Ο	Ο	Ο
Οικολογικό 60'	Ο	Ο	Ο
Ξέβγαλμα & Στύψιμο	Ο	Χ	Χ
Μόνο στύψιμο	Ο	Χ	Χ
Αντληση	Ο	Χ	Χ
Μάλλινα	Ο	Ο	Χ
Ευαίσθητα	Ο	Ο	Χ
Ανάμικτα	Ο	Ο	Ο
Συνθετικά	Ο	Ο	Ο
Αθλητικά	Ο	Ο	Ο
Μωρουδιακά	Ο	Ο	Ο

Ο Σημαίνει προαιρετικό

Χ Σημαίνει ότι δεν είναι απαραίτητο

\* Όταν έχει επιλεγεί επιπλέον ξέβγαλμα για βαμβακερά στους 60°C/40°C, θα γίνει αλλαγή στο βασικό πρόγραμμα για βαμβακερά και δεν θα χρησιμοποιείται πλέον το τυπικό πρόγραμμα πλύσης με την πιο αποδοτική κατανάλωση ενέργειας και νερού.

## σίγαση και ενεργοποίηση του ήχου

- Η συσκευή εκπέμπει έναν ήχο όταν πατάτε τα πλήκτρα.
- Για να κάνετε σίγαση του ήχου, πατήστε το πλήκτρο "**Θερμοκρασία**" για 3 δευτερόλεπτα μετά την έναρξη του προγράμματος πλύσης.
- Για να ενεργοποιήσετε τον ήχο, πατήστε ξανά το πλήκτρο "**Θερμοκρασία**" για 3 δευτερόλεπτα.



---

Η ρύθμιση θα διατηρηθεί μέχρι το επόμενο πρόγραμμα.

---

## καθυστερηση εκκίνησης του προγράμματος

1. Επιλέξτε ένα πρόγραμμα πλύσης.
2. Πατήστε το κουμπί **Καθυστέρηση Έναρξης** επανειλημμένα για να ορίσετε τις ώρες καθυστέρησης για την εκκίνηση του προγράμματος (0-24 ώρες).
3. Πατήστε το κουμπί **Έναρξη/Παύση** για να επιβεβαιώσετε και να ξεκινήσετε τη λειτουργία καθυστέρησης έναρξης.

Για ακύρωση της λειτουργίας καθυστέρησης έναρξης:

- πριν την εκκίνηση του προγράμματος, πατήστε το κουμπί **Καθυστέρηση Έναρξης** επανειλημμένα έως 0 ώρες
- ενώ εκτελείται το πρόγραμμα, πατήστε το κουμπί **Ενεργοποίηση/Απενεργοποίηση (On/Off)** σε Απενεργοποίηση (Off).

GR



# σημαντικές πληροφορίες

## πλυσίμο ευαισθητων (προγράμματα για μαλλίνα και μεταξωτα)

Αυτά τα προγράμματα δονούν ελαφρά τον κάδο, για καλύτερα αποτελέσματα με τα ευαίσθητα ρούχα.

- Φορτία για μεταξωτά ρούχα: 2kg ή λιγότερα
- Συμβουλές για το πρόγραμμα για Μάλλινα:  
Βάρη κατά προσέγγιση:
  - Μάλλινο πουλόβερ (400 g)
  - Μεταξωτή μπλούζα / εσώρουχο (200 g)
  - Παντελόκι (400 g)

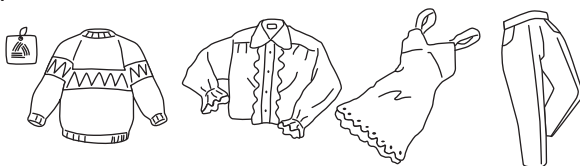

## προσθηκη ευαισθητων ρουχων στον καδο

- Κλείστε τα φερμουάρ και τα κουμπιά.
- Προσθέτετε τα είδη ένα-ένα, το ένα πάνω στο άλλο.
- Μην φορτώνετε υπερβολικά τον κάδο, καθώς αυτό μπορεί να προκαλέσει υπερβολικές δονήσεις ή να καταστρέψει το πλυντήριο.

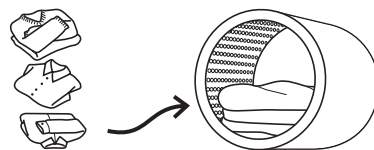

GR

## ποιο απορρυπαντικο να χρησιμοποιησετε

- Για μάλλινα είδη, χρησιμοποιήστε ήπιο υγρό απορρυπαντικό. Άλλα απορρυπαντικά μπορεί να καταστρέψουν τα μάλλινα ρούχα σας.
- Με τα μάλλινα ή μεταξωτά ρούχα, ενδέχεται να χρειαστεί να χρησιμοποιήσετε πρόσθετο κύκλο ξεβγάλματος, ώστε να αφαιρέσετε τα υπολείμματα απορρυπαντικού από τα ρούχα σας. Αυτό εξαρτάται από την ποσότητα απορρυπαντικού που χρησιμοποιείτε και την ποσότητα αφρού που δημιουργείται στον κύριο κύκλο πλύσης.

## τροπος ενεργοποιησης του κλειδωματος για παιδια

Το Κλειδί για παιδιά αποτρέπει την τυχαία αλλαγή ενός προγράμματος πλύσης από παιδιά.

1. Ανάψτε το πλυντήριο.
2. Όταν το πλυντήριο είναι σε λειτουργία, πατήστε ταυτόχρονα και κρατήστε πατημένα τα πλήκτρα **Θερμοκρασία** και **Ταχύτητα** για 3 δευτερόλεπτα για να ενεργοποιήσετε το κλειδί για παιδιά. Το εικονίδιο του Κλειδύματος για παιδιά θα ανάψει, για να υποδείξει ότι το κλειδί για παιδιά είναι ενεργό.
3. Αν πατηθεί ένα πλήκτρο λειτουργίας ενώ το κλειδί για παιδιά είναι ενεργό, η συσκευή εκπέμπει έναν ήχο για να υποδείξει ότι το κλειδί για παιδιά είναι ενεργό.
4. Για να απενεργοποιήσετε το κλειδί για παιδιά, πατήστε παρατεταμένα τα πλήκτρα **Θερμοκρασία** και **Ταχύτητα** ώσπου να εξαφανιστεί το εικονίδιο του κλειδύματος για παιδιά.



Η συσκευή σας θα απενεργοποιήσει τα πλήκτρα λειτουργίας εκτός από το κουμπί Ενεργοποίηση/Απενεργοποίηση (On/Off) όταν είναι ενεργοποιημένο το κλειδί για παιδιά.

# συντηρηση - καθαρισμος του πλυντηριου



Να αφαιρείτε πάντα το καλώδιο του πλυντηρίου από την πρίζα πριν από τον καθαρισμό.

## καθαρισμος του καδου

Τυχόν σκουριά που έχει απομείνει μέσα στον κάδο από μεταλλικά αντικείμενα πρέπει να αφαιρείται αμέσως με απορρυπαντικό χωρίς χλωρίνη.

Μη χρησιμοποιείτε ποτέ σύρμα.



Μην τοποθετείτε ρούχα στο πλυντήριο κατά τον καθαρισμό του κάδου.



Για να αποτρέψετε τη συσσώρευση υπολειμμάτων απορρυπαντικού, προτείνουμε το πλύσιμο της συσκευής χωρίς φορτίο ή απορρυπαντικό μία φορά το μήνα.

GR

## καθαρισμος του εξωτερικου του πλυντηριου σας

- Καθαρίστε το εξωτερικό του πλυντηρίου σας με ένα μαλακό πανί και ήπιο απορρυπαντικό, όπως απορρυπαντικό πιάτων.
- Μη ρίχνετε νερό πάνω στο πλυντήριο.
- Μη χρησιμοποιείτε κρέμες καθαρισμού, διαλύτες ή προϊόντα που περιέχουν αλκοόλη ή κηροζίνη.

## καθαρισμος του συρταριου απορρυπαντικου

1. Αφαιρέστε το συρτάρι απορρυπαντικού τραβώντας το και πιέζοντας απαλά στο πίσω κεντρικό τμήμα της θήκης μαλακτικού.
2. Ξεπλύνετε το παλιό απορρυπαντικό από το συρτάρι με νερό. (Χρησιμοποιήστε ένα πανί για να καθαρίσετε το πλυντήριο.) Τα υπολείμματα απορρυπαντικού συγκεντρώνονται πολύ γρήγορα αν δεν καθαρίζετε τακτικά το συρτάρι και μπορεί να δημιουργήσουν μούχλα.
3. Επαναφέρετε το συρτάρι στην αρχική θέση.

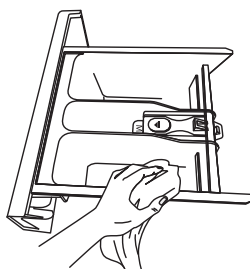
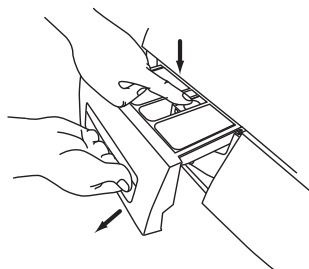

## ταπα σιφονιου

Τραβήξτε έξω το συρτάρι απορρυπαντικού. Αφαιρέστε την τάπα του σιφονιού και καθαρίστε σχολαστικά τυχόν υπολείμματα μαλακτικού. Τοποθετήστε την καθαρισμένη τάπα σιφονιού στη θέση της. Βεβαιωθείτε ότι έχει τοποθετηθεί σωστά.

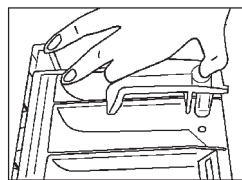

## καθαρισμος του παρεμβυσματος και του παραθυρου της πορτας

- Σκουπίστε το παράθυρο και το παρέμβυσμα έπειτα από κάθε πλύση για να αφαιρέσετε χνούδια και λεκέδες. Αν συγκεντρωθούν πολλά χνούδια, μπορεί να προκληθεί διαρροή.
- Αφαιρέστε τυχόν κέρματα, κουμπιά και άλλα αντικείμενα από το παρέμβυσμα της πόρτας έπειτα από κάθε πλύση.

## καθαρισμος του φίλτρου αποστραγγισης



Προσέχετε μην καείτε κατά τον καθαρισμό του φίλτρου αποστράγγισης. Το νερό που στραγγίζει από τη θήκη του φίλτρου μπορεί να είναι καυτό έπειτα από μια πλύση σε υψηλή θερμοκρασία.

Πριν καθαρίσετε το φίλτρο αποστράγγισης, σβήστε το πλυντήριο και βγάλτε το από την πρίζα.

1. Ανοίξτε το πλαίσιο σέρβις χρησιμοποιώντας ένα επίπεδο κατασαβίδι. Τοποθετήστε ένα κατάλληλο δοχείο κάτω από το πλαίσιο σέρβις για την περίπτωση που θα τρέξει νερό.

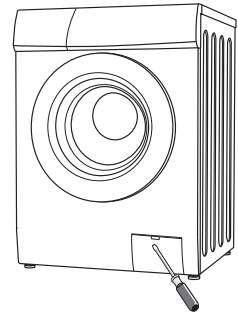

GR

2. Χαλαρώστε προσεκτικά το φίλτρο αποστράγγισης. Μπορεί να τρέξει νερό. Αυτό είναι φυσιολογικό.
3. Ξεβιδώστε το φίλτρο για να το αφαιρέσετε.
4. Αφαιρέστε τυχόν χνούδια και υπολείμματα πριν ξανατοποθετήσετε προσεκτικά το φίλτρο στη θέση του.

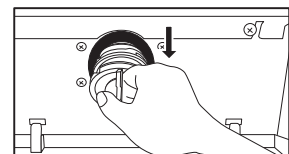
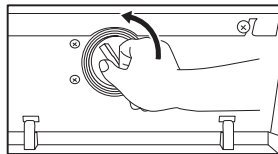
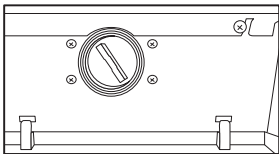

5. Περιστρέψτε το φίλτρο δεξιόστροφα για να το ξαναβιδώσετε στη θέση του. Κλείστε το πλαίσιο σέρβις.

## αποτροπη παγωματος του σωληνα παροχης νερου

Αν το πλυντήριό σας παραδοθεί ενώ επικρατούν συνθήκες παγετού, αφήστε το σε θερμοκρασία δωματίου για 24 ώρες αφού το εγκαταστήσετε, πριν το χρησιμοποιήσετε. Αυτό διασφαλίζει ότι ο σωλήνας παροχής νερού δεν θα είναι φραγμένος με πάγο. Αν ο σωλήνας παροχής νερού παγώσει, προσθέστε 2 ή 3 λίτρα ζεστό νερό στον κάδο. Στη συνέχεια εκτελέστε ένα πρόγραμμα "Αντληση".

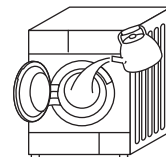

περίπου  
50°C

## καθαρισμος του πλεγματος του φιλτρου του σωληνα παροχης νερου

1. Κλείστε την παροχή νερού στη βρύση.
2. Κλείστε την πόρτα του πλυντηρίου, επιλέξτε το πρόγραμμα "Αντληση" και πατήστε το πλήκτρο **Έναρξη / Παύση**.
3. Όταν τελειώσει, σβήστε το. Αφαιρέστε το σωλήνα παροχής νερού από τη βρύση.
4. Αφαιρέστε με το χέρι το πλέγμα του φίλτρου που βρίσκεται από την πλευρά της βρύσης του σωλήνα παροχής νερού και καθαρίστε το με μια μικρή βούρτσα (π.χ. με οδοντόβουρτσα).
5. Τοποθετήστε ξανά το πλέγμα του φίλτρου στην αρχική του θέση.
6. Συνδέστε πάλι το σωλήνα παροχής νερού στη βρύση και ανοίξτε ξανά τη βρύση, για να ελέγξετε για διαρροές.

## Υποδείξεις και συμβουλές

Προβλήματα	Λύσεις
Τα πλήκτρα δεν λειτουργούν.	<ul style="list-style-type: none"> <li>• Το κλειδί για παιδιά είναι ενεργοποιημένο. Απενεργοποιήστε τη λειτουργία κλειδώματος για παιδιά.</li> <li>• Το πλυντήριο εκτελεί ένα πρόγραμμα πλύσης.</li> <li>• Ο <b>Επιλογέας προγράμματος</b> περιστράφηκε σε διαφορετικό πρόγραμμα.</li> </ul>
Η πόρτα δεν ανοίγει.	<ul style="list-style-type: none"> <li>• Μπορεί να είναι ενεργό το κλειδί πόρτας.</li> <li>• Η θερμοκρασία ή η στάθμη του νερού μπορεί να είναι πολύ υψηλές.</li> </ul>
Αν ξεκινήσετε εσφαλμένο πρόγραμμα κατά λάθος.	Αν πρέπει να αλλάξετε μια ρύθμιση μετά την έναρξη της πλύσης, πατήστε το πλήκτρο ενεργοποίησης <b>Απενεργοποίηση (OFF)</b> και στη συνέχεια πατήστε πάλι το πλήκτρο <b>Ενεργοποίηση (ON)</b> . Επιλέξτε ξανά το πρόγραμμα, την ταχύτητα στύψιματος και τις προαιρετικές λειτουργίες και, στη συνέχεια, πατήστε το πλήκτρο <b>Έναρξη / Παύση</b> . (Σημείωση: Προτείνουμε να μην αλλάξετε το πρόγραμμα, όταν η συσκευή λειτουργεί ήδη επί 3 λεπτά.)
Ασυνήθιστη μυρωδιά.	<ul style="list-style-type: none"> <li>• Τα ελαστικά εξαρτήματα και οι κινητήρες ενδέχεται να αναδίνουν μια μυρωδιά, όταν αρχίζετε να χρησιμοποιείτε το πλυντήριο για πρώτη φορά, αλλά αυτή η μυρωδιά φεύγει με την πάροδο του χρόνου.</li> <li>• Θα πρέπει να πλένετε τον κάδο μία φορά τον μήνα.</li> </ul>
Δεν βλέπτε το νερό.	Αυτό είναι φυσιολογικό: η στάθμη του νερού είναι κάτω από το παράθυρο.
Δεν εισέρχεται νερό στο πλυντήριο.	<ul style="list-style-type: none"> <li>• Η βρύση του νερού μπορεί να είναι κλειστή.</li> <li>• Ο σωλήνας νερού ή ο σωλήνας παροχής νερού μπορεί να έχουν παγώσει.</li> <li>• Η παροχή νερού σας μπορεί να έχει διακοπεί.</li> <li>• Το φίλτρο της βαλβίδας παροχής νερού μπορεί να έχει βουλώσει.</li> </ul>
Υπάρχει μόνο μια μικρή ποσότητα νερού.	<ul style="list-style-type: none"> <li>• Αν κάνετε παύση του προγράμματος και το ξεκινήσετε πάλι, το πλυντήριο μπορεί να αποστραγγίσει κάποια ποσότητα νερού.</li> <li>• Μην ρίχνετε νερό από την πόρτα.</li> </ul>
Το νερό προστίθεται κατά την πλύση.	Αυτό είναι φυσιολογικό: το νερό παρέχεται αυτόματα καθώς η στάθμη μειώνεται και με βαριά φορτία το νερό μπορεί να αναπληρωθεί επανειλημμένα.
Το πλυντήριο δεν στύβει.	<ul style="list-style-type: none"> <li>• Μπορεί να είναι ενεργή η λειτουργία "χωρίς ξέβγαλμα". Επιλέξτε την <b>Ταχύτητα Στύψιματος</b> για να συνεχίσετε.</li> <li>• Αν υπάρχει μικρό φορτίο στο πλυντήριο, μπορεί να ανιχνευθεί ως μη ισορροπημένο φορτίο και το στύψιμο μπορεί να σταματήσει έπειτα από μερικές απόπειρες. Επιλέξτε το μη αυτόματο στύψιμο.</li> </ul>
Δεν εισέρχεται νερό στο πλυντήριο κατά τη λειτουργία ξεβγάλματος.	Πριν από το ξέβγαλμα, το πλυντήριο στύβει τα ρούχα για να αποστραγγίσει το νερό που παραμένει από την πλύση. Το νερό θα αναπληρωθεί έπειτα από αυτό.

Κατά το στύψιμο-στέγνωμα, ο κάδος σταματά και περιστρέφεται πολλές φορές.	Αυτό είναι φυσιολογικό. Το πλυντήριο ανίχνευσε ότι υπάρχει μη ισορροπημένο φορτίο και προσπαθεί να το διορθώσει.
Παραμένει αφρός και νερό στην πόρτα ή το παρέμβυσμα της πόρτας.	Μπορεί να παραμένει αφρός και νερό, αλλά αυτό δεν έχει καμία επίδραση στην απόδοση του ξεβγάλματος.
Η έναρξη του στυψίματος επαναλαμβάνεται.	Αυτό είναι φυσιολογικό. Η έναρξη του στυψίματος μπορεί να επαναλαμβάνεται, αλλά πρόκειται απλώς για μια λειτουργία αθόρυβου στυψίματος.
Δεν υπάρχει πολύς αφρός.	<ul style="list-style-type: none"> <li>• Αυτό μπορεί να συμβεί αν βάλετε απορρυπαντικό σε σκόνη απευθείας στον κάδο – πρέπει να το βάζετε στο συρτάρι απορρυπαντικού.</li> <li>• Η ποσότητα του αφρού μπορεί να διαφέρει ανάλογα με τη θερμοκρασία, τη στάθμη και τη μαλακότητα του νερού σας.</li> <li>• Μπορεί να μη χρησιμοποιείτε αρκετό απορρυπαντικό.</li> <li>• Μπορεί να χρησιμοποιείτε ένα είδος απορρυπαντικού με μειωμένο αφρό.</li> <li>• Τα πολύ λερωμένα ρούχα μπορεί να μειώσουν την ποσότητα του αφρού.</li> <li>• Τα μεγαλύτερα φορτία ρούχων μπορούν επίσης να μειώσουν την ποσότητα του αφρού.</li> </ul>
Υπάρχει πολύς αφρός.	<ul style="list-style-type: none"> <li>• Η ποσότητα του αφρού μπορεί να διαφέρει ανάλογα με τη θερμοκρασία, τη στάθμη και τη μαλακότητα του νερού σας.</li> <li>• Μπορεί να χρησιμοποιήσατε πάρα πολύ απορρυπαντικό.</li> <li>• Το είδος του απορρυπαντικού που χρησιμοποιείτε μπορεί να προκαλεί υπερβολικό αφρό.</li> </ul>
Το μαλακτικό υφασμάτων υπερχειλίζει.	<ul style="list-style-type: none"> <li>• Μπορεί να υπερβήκατε τη στάθμη MAX στο συρτάρι του μαλακτικού.</li> <li>• Μπορεί να χύσατε το υγρό κλείνοντας το συρτάρι του μαλακτικού υπερβολικά απότομα.</li> </ul>
Υπάρχουν υπολείμματα σκόνης απορρυπαντικού στο τέλος της πλύσης.	Αυτό μπορεί να συμβεί αν βάλετε απορρυπαντικό σε σκόνη απευθείας στον κάδο – πρέπει να το βάζετε στο συρτάρι απορρυπαντικού.
Υπάρχει ένας ασυνήθιστος θόρυβος ή δόνηση.	<ul style="list-style-type: none"> <li>• Βεβαιωθείτε ότι δεν υπάρχουν μεταλλικά αντικείμενα στον κάδο.</li> <li>• Βεβαιωθείτε ότι τα μπουλόνια μεταφοράς που χρησιμοποιήθηκαν κατά τη μεταφορά έχουν αφαιρεθεί.</li> <li>• Βεβαιωθείτε ότι τα πέλματα του πλυντηρίου έχουν σταθμιστεί σωστά.</li> <li>• Βεβαιωθείτε ότι το πλυντήριο βρίσκεται σε μια επίπεδη, σταθερή επιφάνεια.</li> </ul>
Ακούγεται ένας θόρυβος όταν αποστραγγίζει το νερό.	Αυτό είναι φυσιολογικό: είναι η αντλία που ξεκινά και σταματά.

Έγινε διακοπή ρεύματος ενώ το πλυντήριο ήταν αναμμένο.	Το πλυντήριο θα σταματήσει (μην ανοίγετε την πόρτα αν η συσκευή είναι γεμάτη νερό). Όταν επανέλθει το ρεύμα, το πλυντήριο θα συνεχίσει το πρόγραμμα.
Η παροχή νερού διακόπηκε.	Όταν επανέλθει το νερό, μπορεί να έχει ακαθαρσίες στην αρχή. Πρέπει να αποσυνδέσετε το σωλήνα παροχής νερού και να αποστραγγίσετε το ακάθαρτο νερό μέσω της βρύσης, πριν χρησιμοποιήσετε ξανά το πλυντήριό σας. Θυμηθεί να επανασυνδέσετε το σωλήνα παροχής νερού πρώτα.
Υπάρχει υπερβολικός αφρός στο συρτάρι απορρυπαντικού.	Πατήστε το πλήκτρο <b>Έναρξη / Παύση</b> . Αλλάξτε το πρόγραμμα στην επιλογή ξεβγάλματος, για να κάνετε αυτόματο ξέβγαλμα και να αποστραγγίσετε τον κάδο. Χρησιμοποιήστε τη σωστή ποσότητα απορρυπαντικού την επόμενη φορά.

## ερωτήσεις και απαντήσεις

Προβλήματα	Αιτίες	Λύσεις
Το πλυντήριο δεν μπορεί να ξεκινήσει		<ul style="list-style-type: none"> <li>• Βεβαιωθεί ότι η πόρτα είναι καλά κλεισμένη.</li> <li>• Βεβαιωθείτε ότι το καλώδιο ρεύματος είναι καλά συνδεδεμένο.</li> <li>• Βεβαιωθείτε ότι η βρύση παροχής νερού είναι ανοιχτή.</li> <li>• Ελέγξτε αν είναι πατημένο το πλήκτρο <b>Έναρξη/Παύση</b>.</li> <li>• Ελέγξτε αν είναι πατημένο το πλήκτρο <b>Ενεργοποίηση</b>.</li> </ul>
Η πόρτα δεν ανοίγει	<ul style="list-style-type: none"> <li>• Ο προστατευτικός σχεδιασμός για την ασφάλεια της συσκευής λειτουργεί.</li> </ul>	<ul style="list-style-type: none"> <li>• Αποσυνδέστε το καλώδιο ρεύματος.</li> </ul>
Σφάλμα θέρμανσης	<ul style="list-style-type: none"> <li>• Το NTC είναι καταστραμμένο και ο αγωγός θέρμανσης είναι παλιός.</li> </ul>	<ul style="list-style-type: none"> <li>• Μπορεί να πλύνει κανονικά τα ρούχα.</li> <li>• Απλώς δεν μπορεί να τα πλύνει με ζεστό νερό.</li> <li>• Επικοινωνήστε αμέσως με το κέντρο σέρβις.</li> </ul>
Διαρροή νερού	<ul style="list-style-type: none"> <li>• Η σύνδεση μεταξύ του αγωγού εισόδου ή του σωλήνα εξόδου και της βρύσης ή του πλυντηρίου δεν είναι στεγανή.</li> <li>• Ο αγωγός αποστράγγισης στο δωμάτιο είναι φραγμένος.</li> </ul>	<ul style="list-style-type: none"> <li>• Ελέγξτε και δέστε τους αγωγούς νερού.</li> <li>• Καθαρίστε το σωλήνα εξόδου και ζητήστε από ένα εξειδικευμένο άτομο να τον επισκευάσει, όταν είναι απαραίτητο.</li> </ul>
Το νερό υπερχειλίζει από το κάτω μέρος της συσκευής	<ul style="list-style-type: none"> <li>• Ο αγωγός εισόδου δεν είναι σταθερά συνδεδεμένος.</li> <li>• Ο σωλήνας εξόδου έχει διαρροή νερού.</li> </ul>	<ul style="list-style-type: none"> <li>• Επιδιορθώστε τον αγωγό εισόδου.</li> <li>• Αντικαταστήστε το σωλήνα αποστράγγισης.</li> </ul>
Η ένδειξη ή η οθόνη δεν ανάβει	<ul style="list-style-type: none"> <li>• Το καλώδιο ρεύματος είναι αποσυνδεδεμένο.</li> <li>• Η πλακέτα PC παρουσιάζει προβλήματα.</li> <li>• Υπάρχει πρόβλημα σύνδεσης της δέσμης καλωδίων.</li> </ul>	<ul style="list-style-type: none"> <li>• Ελέγξτε αν η παροχή ρεύματος έχει διακοπεί και αν το βύσμα του καλωδίου είναι συνδεδεμένο σωστά.</li> <li>• Αν δεν είναι, καλέστε τη γραμμή σέρβις.</li> </ul>
Υπολείμματα απορρυπαντικού στο συρτάρι	<ul style="list-style-type: none"> <li>• Το απορρυπαντικό σε σκόνη είναι υγρό και σχηματίζει σβώλους.</li> </ul>	<ul style="list-style-type: none"> <li>• Καθαρίστε και σκουπίστε το συρτάρι.</li> <li>• Χρησιμοποιήστε υγρά απορρυπαντικά ή αλλάξτε απορρυπαντικό.</li> </ul>
Τα αποτελέσματα της πλύσης δεν είναι καλά	<ul style="list-style-type: none"> <li>• Τα ρούχα είναι πολύ λερωμένα.</li> <li>• Η ποσότητα του απορρυπαντικού δεν επαρκεί.</li> </ul>	<ul style="list-style-type: none"> <li>• Επιλέξτε μια κατάλληλη διαδικασία.</li> <li>• Προσθέστε την κατάλληλη ποσότητα απορρυπαντικού σύμφωνα με τις οδηγίες στη συσκευασία του απορρυπαντικού.</li> </ul>



Μη φυσιολογικός θόρυβος Έντονες δονήσεις		<ul style="list-style-type: none"> <li>• Ελέγξτε αν τα μπουλόνια στερέωσης έχουν αφαιρεθεί.</li> <li>• Ελέγξτε αν είναι εγκατεστημένο σε συμπαγές και επίπεδο δάπεδο.</li> <li>• Ελέγξτε αν υπάρχουν μεταλλικά αντικείμενα στο εσωτερικό.</li> <li>• Ελέγξτε αν τα πέλματα του πλυντηρίου είναι σταθμισμένα.</li> </ul>
---	--	---

## κωδικοί σφαλματος

Οθόνη LED	Αιτία	Λύσεις
E10	Πρόβλημα εισόδου νερού κατά την πλύση	<ul style="list-style-type: none"> <li>• Ανοίξτε τη βρύση του νερού, για να ελέγξετε αν ο σωλήνας νερού είναι συμπιεσμένος ή στριμμένος, ελέγξτε αν το φίλτρο στη βαλβίδα εισόδου είναι φραγμένο ή όχι, ελέγξτε αν η πίεση του νερού είναι πολύ μικρή.</li> </ul>
E21	Πρόβλημα αποστράγγισης νερού κατά την πλύση	<ul style="list-style-type: none"> <li>• Ελέγξτε αν η αντλία αποστράγγισης είναι φραγμένη.</li> </ul>
E30	Πρόβλημα κλειδώματος πόρτας	<ul style="list-style-type: none"> <li>• Ελέγξτε αν η πόρτα του πλυντηρίου είναι κλειστή.</li> <li>• Ελέγξτε αν τα ρούχα είναι εγκλωβισμένα στην πόρτα.</li> </ul>
Άλλα	<ul style="list-style-type: none"> <li>• Καλέστε τη γραμμή σέρβις αν υπάρχει οποιοδήποτε άλλο πρόβλημα.</li> </ul>	

GR

## προδιαγραφές

ονομαστική τάση και συχνότητα	220 - 240V ~ 50 Hz
ονομαστική ισχύς εισόδου	1950 W
πίεση νερού εισροής	0,05 MPa - 1,00 MPa
βαθμός προστασίας από εισροή νερού	IPX4
διάσταση	845mm (H) x 595mm (W) x 610mm (D)

Τα χαρακτηριστικά και οι προδιαγραφές υπόκεινται σε αλλαγές χωρίς πρότερη ειδοποίηση.

# ΔΕΛΤΙΟ ΤΕΧΝΙΚΩΝ ΔΕΔΟΜΕΝΩΝ ΠΡΟΪΟΝΤΟΣ

Μάρκα: DēLonghi

Μοντέλο: D1016WM17

Διαβαθμισμένη χωρητικότητα: 10 kg

Κλάση ενεργειακής απόδοσης: A+++

Οικολογικό σήμα της ΕΕ: Δ/Υ

Κατανάλωση ενέργειας 166 kWh ανά έτος, με βάση 220 τυπικούς κύκλους πλύσης για προγράμματα βαμβακερών που είναι ρυθμισμένα στους 60 °C και 40 °C με πλήρες και μερικό φορτίο, και την κατανάλωση σε λειτουργίες χαμηλής κατανάλωσης. Η πραγματική κατανάλωση ενέργειας θα εξαρτηθεί από τον τρόπο χρήσης της συσκευής.

Κατανάλωση ενέργειας του τυπικού προγράμματος για βαμβακερά στους 60°C με πλήρες φορτίο: 0,71 kWh

Κατανάλωση ενέργειας του τυπικού προγράμματος για βαμβακερά στους 60°C με μερικό φορτίο: 0,82 kWh

Κατανάλωση ενέργειας του τυπικού προγράμματος για βαμβακερά στους 40°C με μερικό φορτίο: 0,65 kWh

Κατανάλωση ισχύος σε λειτουργία απενεργοποίησης: 0,5 W

Κατανάλωση ισχύος σε λειτουργία αναμονής: 1,0 W

Η κατανάλωση νερού είναι 12980 λίτρα ανά έτος, με βάση 220 τυπικούς κύκλους πλύσης για προγράμματα βαμβακερών που είναι ρυθμισμένα στους 60 °C και 40 °C με πλήρες και μερικό φορτίο. Η πραγματική κατανάλωση νερού θα εξαρτηθεί από τον τρόπο χρήσης της συσκευής.

Κατανάλωση νερού του τυπικού προγράμματος για βαμβακερά στους 60°C με πλήρες φορτίο: 61 λίτρα

Κατανάλωση νερού του τυπικού προγράμματος για βαμβακερά στους 60°C με μερικό φορτίο: 57 λίτρα

Κατανάλωση νερού του τυπικού προγράμματος για βαμβακερά στους 40°C με μερικό φορτίο: 57 λίτρα

Απόδοση στυψίματος-στεγνώματος κλάσης B σε μια κλίμακα από το G (λιγότερο αποδοτική) έως το A (περισσότερο αποδοτική); κάτι τέτοιο ενδέχεται να εκφραστεί με άλλα μέσα, με την προϋπόθεση ότι είναι σαφές πως η κλίμακα εκτείνεται από το G (κατώτατη απόδοση) έως το A (ανώτατη απόδοση).

Μέγιστη ταχύτητα στυψίματος: 1524 σ.α.λ.

Παραμένουσα υγρασία του τυπικού προγράμματος για βαμβακερά στους 60°C με πλήρες φορτίο: 50%

Παραμένουσα υγρασία του τυπικού προγράμματος για βαμβακερά στους 60°C με μερικό φορτίο: 55%

Παραμένουσα υγρασία του τυπικού προγράμματος για βαμβακερά στους 40°C με μερικό φορτίο: 55%

Το «τυπικό πρόγραμμα για βαμβακερά στους 60°C» και το «τυπικό πρόγραμμα για βαμβακερά στους 40°C» αποτελούν τα τυπικά προγράμματα πλύσης στα οποία παραπέμπουν οι πληροφορίες στην ετικέτα και το καρτελάκι των ρούχων. Τα συγκεκριμένα προγράμματα είναι κατάλληλα για τον συνήθη καθαρισμό λερωμένων βαμβακερών και είναι τα πιο αποδοτικά όσον αφορά τη συνδυασμένη κατανάλωση νερού και ενέργειας.

Χρόνος του τυπικού προγράμματος για βαμβακερά στους 60°C με πλήρες φορτίο: 245 λεπτά  
Χρόνος του τυπικού προγράμματος για βαμβακερά στους 60°C με μερικό φορτίο: 240 λεπτά  
Χρόνος του τυπικού προγράμματος για βαμβακερά στους 40°C με μερικό φορτίο: 239 λεπτά

Διάρκεια της κατάστασης αναμονής: Δ/Υ

Εκπομπές αερόφερτου ακουστικού θορύβου (πλύση): 56 dB(A) ως προς 1 pW  
Εκπομπές αερόφερτου ακουστικού θορύβου (στύψιμο): 78 dB(A) ως προς 1 pW

Τοποθέτηση: Ελεύθερος

**GB**

The symbol on the product or its packaging indicates that this product must not be disposed of with your other household waste. Instead, it is your responsibility to dispose of your waste equipment by handing it over to a designated collection point for the recycling of waste electrical and electronic equipment. The separate collection and recycling of your waste equipment at the time of disposal will help conserve natural resources and ensure that it is recycled in a manner that protects human health and the environment.

For more information about where you can drop off your waste for recycling, please contact your local authority, or where you purchased your product.

**GR**

Το σύμβολο στο προϊόν ή στη συσκευασία του υποδεικνύει ότι αυτό το προϊόν δεν πρέπει να απορρίπτεται με τα υπόλοιπα οικιακά απορρίμματα. Αντ' αυτού, είναι δική σας ευθύνη να απορρίψετε τον προς απόρριψη εξοπλισμό σας παραδίδοντάς τον σε ένα καθορισμένο σημείο συλλογής για την ανακύκλωση ηλεκτρικού και ηλεκτρονικού εξοπλισμού προς απόρριψη. Η ξεχωριστή συλλογή και ανακύκλωση του προς απόρριψη εξοπλισμού σας τη στιγμή της απόρριψης θα συμβάλλει στη διατήρηση των φυσικών πόρων και θα διασφαλίσει ότι ανακυκλώνεται κατά τρόπο που προστατεύει την ανθρώπινη υγεία και το περιβάλλον.

Για περισσότερες πληροφορίες σχετικά με το που μπορείτε να παραδώσετε τα απορρίμματά σας για ανακύκλωση, επικοινωνήστε με τις κατά τόπους αρχές ή με το σημείο από όπου αγοράσατε το προϊόν σας.

DSG Retail Ltd. (co. no. 504877)  
1 Portal Way, London, W3 6RS, UK

**EU Representative**

DSG Retail Ireland Ltd (259460)  
3rd Floor Office Suite,  
Omni Park SC, Santry, Dublin 9, Republic of Ireland

ΤΗΛΕΦΩΝΟ ΕΠΙΚΟΙΝΩΝΙΑΣ SERVICE : **210 2899999**

ΦΟΡΜΑ ΕΠΙΚΟΙΝΩΝΙΑΣ SERVICE: <https://www.kotsovolos.gr/site/contact.jsp>

Web Site: [www.kotsovolos.gr](http://www.kotsovolos.gr)