

- ▶ AXP26U338CW
- AXP26U338CW
- AXP34U338CW
- AXP34U338CW
- AXP34U338HW
- AXP34U338HW
- AXP26U558HW
- AXP26U558HW
- AXP35U538CW

EN	User manual	02
	Air Conditioner	
NL	Gebruikershandleiding	23
	Airconditioner	
FR	Manuel d'utilisation	45
	Climatiseur	
DE	Benutzerhandbuch	68
	Klimagerät	

USER MANUAL

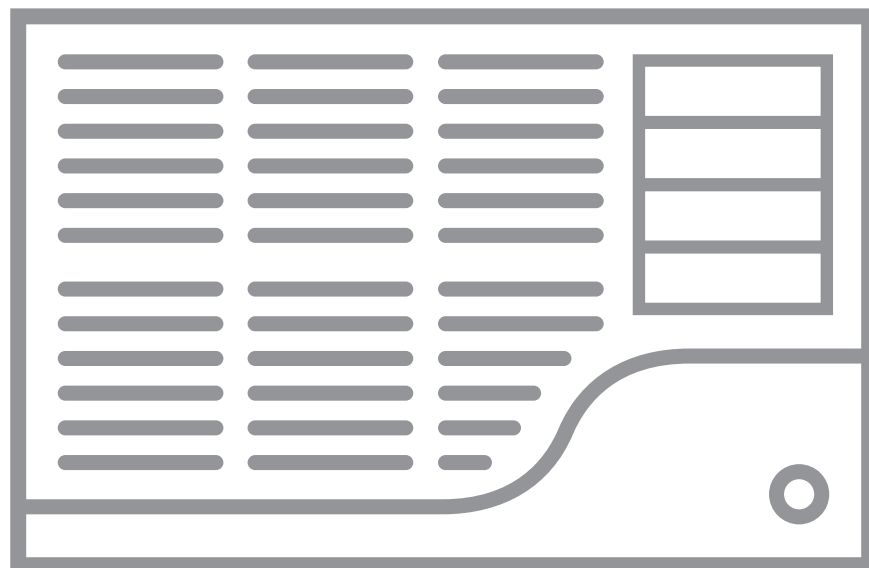

AEG

CONTENTS

1. SAFETY INFORMATION	3
2. SAFETY INSTRUCTION	9
3. UNIT DESCRIPTION	12
4. ACCESSORIES INCLUDED	12
5. INSTALLATION INSTRUCTIONS	13
6. AIR CONDITIONER FEATURES	16
7. OPERATING INSTRUCTIONS	16
8. CARE & CLEANING	22
9. TROUBLE SHOOTING	23
10. ENVIRONMENTAL CONCERNS	24

FOR PERFECT RESULTS

Thank you for choosing this AEG product. We have created it to give you impeccable performance for many years, with innovative technologies that help make life simpler – features you might not find on ordinary appliances. Please spend a few minutes reading to get the very best from it.

Visit our website for:



Get usage advice, brochures, trouble shooter, service information:
www.aeg.com



Register your product for better service:
www.registeraeg.com



Buy Accessories, Consumables and Original spare parts for your appliance:
www.aeg.com/shop

CUSTOMER CARE AND SERVICE

Always use original spare parts.
When contacting our Authorised Service Centre, ensure that you have the following data available: Model, PNC, Serial Number.
The information can be found on the rating plate.





 Warning / Caution-Safety information.

 General information and tips.

 Environmental information.

Subject to change without notice.

1. SAFETY INFORMATION

Symbol	Note	Explanation
	WARNING	This symbol shows that this appliance uses a flammable refrigerant. If the refrigerant is leaked and exposed to an external ignition source, there is a risk of fire.
	CAUTION	This symbol shows that the operation manual should be read carefully.
	CAUTION	This symbol shows that a service personnel should be handling this equipment with reference to the installation manual.
	CAUTION	This symbol shows that information is available such as the operating manual or installation manual.

WARNING!

- This appliance can be used by children aged from 8 years and above and persons with reduced physical, sensory or mental capabilities or lack of experience and knowledge if they have been given supervision or instruction concerning use of the appliance in a safe way and understand the hazards involved.
- Children shall not play with the appliance.
- If the supply cord is damaged, it must be replaced by the manufacturer, its service agent or similarly qualified persons in order to avoid a hazard.

This manual explains the proper use of your new air conditioner. Please read this manual carefully before using the product. This manual should be kept in a safe place for handy reference.

CAUTION!

- Contact authorised service technician for repair or maintenance of this unit.
- Contact the installer for installation of this unit.

- The air conditioner is not intended for use by young children of infirmed persons without supervision.
- Young children should be supervised to ensure that they do not play with the air conditioner.
- There are local council rules regarding maximum allowable noise levels emitted by air conditioners.
- If the power cord is to be replaced, replacement work shall be performed by authorised personnel only.
- Installation work must be performed in accordance with the national wiring standards by authorised personnel only (if applicable). Incorrect connection can cause overheating and fire.
- Take care not to catch fingers on fan when adjusting horizontal louvres.
- The fuse is 250V 3.15A, ceramic type.
- Cleaning and user maintenance shall not be made by children without supervision. Be aware that refrigerants may not contain an odour.

1.1 Important notes

1. Do not operate unit without the air filter.
2. Do not operate unit near any heat source or open fire.
3. Do not expose the unit outside to direct sunlight and rain.
4. Always store or move the unit in an upright position.
5. Do not cover the appliance when in operation or immediately after use.
6. Always drain condensation before storing unit.

1.2 Point to Keep in Mind When Using Your Air Conditioner



CAUTION! Warnings for use

- Do not modify any part of this product.
- Do not insert anything into any part of the unit.

- Ensure the power supply used has an appropriate voltage rating. Only use a 220 - 240V, 50Hz, 10A mains electricity supply. Use of a power supply with an improper voltage rating can result in damage to the unit and possibly fire.
- Always use a anti-explosive circuit breaker or fuse with the proper amp rating. Do not, under any circumstances, use wire, pins or other objects in place of a proper fuse.
- In the event of any abnormality with the air conditioner (eg. a burning smell), do not pull out the plug directly, open the window for ventilation firstly, then turn the unit off and disconnect the power supply.



CAUTION!

Warning for power supply cord

- This power plug must only be plugged into an appropriate wall socket. Do not use in conjunction with any extension cords.
- Push the power plug securely into the socket and make sure it is not loose.
- Do not pull, deform, or modify the power supply cord, or immerse it in water. Pulling or misuse of the power supply cord can result in damage to the unit and cause electrical shock.
- If the supply cord is damaged, it must be replaced by the manufacturer or its service agent or a similarly qualified person in order to avoid a hazard. Use only the manufacturer specified power cord for replacement.
- This appliance must be earthed. This appliance is equipped with a cord having an earth wire. The plug must be plugged into an outlet that is properly installed and earthed. Do not under any circumstances cut or remove the square earthed pin (only for UK) from this plug.

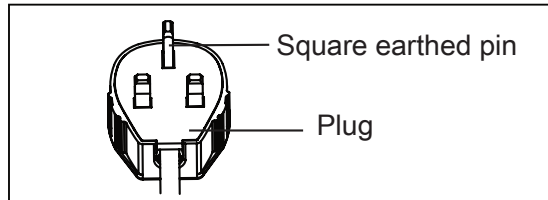
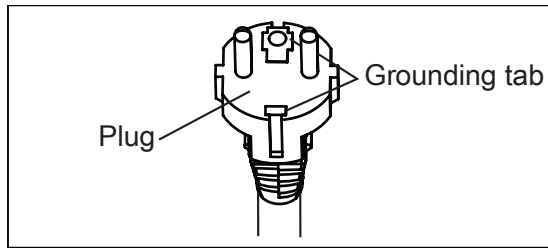

(only for UK)

1.3 Usage cautions

- Be sure to turn the unit off and disconnect the power supply cord before performing any maintenance or cleaning.
- Do not put unit near any heat source or open fire when you replacing the filters.
- Do not splash or pour water directly onto the unit. Water can cause electrical shock or equipment damage.
- Drainage should be performed whenever moving the air conditioner. If any water remains in the tank, it may spill out while being moved.
- To ensure proper drainage, the drainage hose must have no kinks and must not be elevated during dehumidification mode. If not, the drained water may spill out into the room.
- The temperature around the drainage hose must not be below freezing point when used. Drained water may freeze inside the hose, causing water inside the unit to overflow into the room.
- Do not block the exhaust air outlet with obstacles. Cooling performance may be reduced or stop completely.
- Provide a anti-explosive residual current device (RCD) in order to protect against electric shock in accordance with British Standard and Wiring Rules.

- Exposure to direct airflow for an extended period of time could be hazardous to your health. Do not expose occupants, pets, or plants to direct airflow for extended periods of time.
- Do not use this air conditioner for non-specified special purposes (e.g. preserving precision devices, food, pets, plants, and art objects). Usage in such a manner could harm such property.
- Do not use means to accelerate the defrosting process or to clean, other than those recommended by the manufacturer.
- The appliance shall be stored in a room without continuously operating ignition sources (for example: open flames, an operating gas appliance or an operating electric heater).
- Do not pierce or burn.
- Compliance with national gas regulations shall be observed.
- Keep ventilation openings clear of obstruction.
- The appliance shall be stored in a well-ventilated area where the room size larger than 12 m².

PLEASE NOTE: CHECK THE PLATE FOR THE TYPE OF REFRIGERANT GAS USED IN YOUR APPLIANCE.



WARNING!

Specific information regarding appliances with R290 refrigerant gas.

- Thoroughly read all of the warnings.
- When defrosting and cleaning the appliance, do not use any tools other than those recommended by the manufacturing company.
- The appliance must be placed in an area without any continuous sources of ignition (for example: open flames, gas or electrical appliances in operation).

- Do not puncture and do not burn.
- Refrigerant gases can be odourless.
- The appliance must be installed, used and stored in an area that is greater than 12 m².
- This appliance contains a certain number of grams (see rating label back of unit) of R290 refrigerant gas.
- R290 is a refrigerant gas that complies with the European directives on the environment. Do not puncture any part of the refrigerant circuit.
- If the appliance is installed, operated or stored in a nonventilated area, the room must be designed to prevent the accumulation of refrigerant leaks resulting in a risk of fire or explosion due to ignition of the refrigerant caused by electric heaters, stoves, or other sources of ignition.
- The appliance must be stored in such a way as to prevent mechanical failure.
- Individuals who operate or work on the refrigerant circuit must have the appropriate certification issued by an accredited organisation that ensures competence in handling refrigerants according to a specific evaluation recognized by associations in the industry.
- Repairs must be performed based on the recommendations from the manufacturing company. Maintenance and repairs that require the assistance of other qualified personnel must be performed under the supervision of an individual specified in the use of flammable refrigerants.

1.4 Additional information

Transport of equipment containing flammable refrigerants

See transport regulations.

Marking of equipment using signs

See local regulations.

Disposal of equipment using flammable refrigerants

See national regulations.

Storage of equipment/appliances

The storage of equipment should be in accordance with the manufacturer's instructions.

Storage of packed (unsold) equipment

Storage package protection should be constructed such that mechanical damage to the equipment inside the package will not cause a leak of the refrigerant charge. The maximum number of pieces of equipment permitted to be stored together will be determined by local regulations.

2. SAFETY INSTRUCTION

2.1 Notes on Operation

- Allow 4 minutes for the compressor to restart cooling. If you turn the air conditioner off and immediately restart it, allow 4 minutes for the compressor to restart cooling. There is an electronic device in the unit that keeps the compressor turned off for 4 minutes for safety.
- In the event of a power failure during use, allow 4 minutes before restarting the unit. After power is reinstated, restart the air conditioner. If the power was off for less than four minutes, be sure to wait at least four minutes before restarting the unit. If you restart the air conditioner within four minutes, a protective device in the unit may cause the compressor to shut off. This protective device will prevent cooling for about 5 minutes. Any previous setting will be cancelled and the unit will return to its initial setting.
- When you turn the unit off in cooling mode, the compressor will shut off immediately and the upper/under fan motor will stop running after 5 seconds; if operate the unit to fan mode from cooling mode, the compressor will shut off immediately and the under fan motor will stop running after 5 seconds; and if operate the unit to heating mode from cooling mode, the compressor will shut off immediately and the under fan motor will stop running after 30 seconds.
- Low temperature operation: Is your unit freezing up? Freezing may occur when the unit is set close to 18°C in low ambient temperature conditions, especially at night. In these conditions, a further temperature drop may cause the unit to freeze. Setting the unit to a higher temperature will prevent it from freezing.
- Dehumidification mode increases room temperature. The unit generates heat during dehumidification mode and the room temperature will rise. Warm air will be blown out from the exhaust air outlet, but this is normal and does not indicate a problem with the unit.
- This air conditioner blows the warm air generated by the unit outside the room via the exhaust hose while in cool mode. In the mean time, the same amount of air will enter the room from outside through any openings of the room.
- Any person who is involved with working on or breaking into a refrigerant circuit should hold a current valid certificate from an industry-accredited assessment authority, which authorises their

competence to handle refrigerants safely in accordance with an industry recognised assessment specification.

- Servicing shall only be performed as recommended by the equipment manufacturer. Maintenance and repair requiring the assistance of other skilled personnel shall be

carried out under the supervision of the person competent in the use of flammable refrigerants.

- The working temperature range of the air conditioner is 16-35°C (60-95°F) under cooling mode; 5-27°C (41-80°F) under heating mode.

To prevent injury to the user or other people and property damage, the following instructions must be followed. Incorrect operation due to ignoring instructions may cause harm or damage. The seriousness is classified by the following indications:



WARNING!

This symbol indicates the possibility of death or serious injury.



CAUTION!

This symbol indicates the possibility of injury or damage to property.

Meanings of symbols used in this manual are shown below:



This symbol indicates never to do this.



This symbol indicates always do this.

2.2 Warning during usage



WARNING!

Warning during usage

Warning	Meaning
Plug in power plug properly	Otherwise, it may cause electric shock, fire and explosion due to excess heat generation
Do not operate or stop the unit by inserting or pulling out Die power plug	It may cause electric shock, fire and explosion due to heat generation
Do not damage or use an unspecified power cord	It may cause electric shock, fire and explosion. If the power cord is damaged, it must be replaced by the manufacturer or an authorised service centre or a similarly qualified person in order to avoid a hazard
Do not modify power cord length or share the outlet with other appliances	It may cause electric shock, fire and explosion due to heat generation
Do not operate with wet hands or in damp environment	It may cause electric shock
Do not direct airflow at room occupants	This could harm your health
Always ensure effective earthing	Incorrect earthing may cause electric shock
Do not allow water to run into electric parts	It may cause failure of unit or electric shock
Always install circuit breaker and a dedicated power circuit	Incorrect installation may cause electric shock, fire and explosion
Unplug the unit if strange sounds, smell, or smoke comes from it	It may cause electric shock, fire and explosion
Do not use the socket if it is loose or damaged	It may cause electric shock, fire and explosion

Warning	Meaning
Do not open the unit during operation	It may cause electric shock, fire and explosion
Keep firearms away	It may cause fire and explosion
Do not use the power cord close to heating appliances	It may cause electric shock, fire and explosion
Do not use the power cord near flammable gas or combustibles, such as gasoline, benzene, thinner, etc.	It may cause electric shock, fire and explosion
Ventilate room before operating air conditioner if there is a gas leakage from another appliance	It may cause explosion, fire, explosion and burns
Do not disassemble or modify unit	It may cause failure and electric shock

**CAUTION!**

Caution	Meaning
When the air filter is to be removed, do not touch the metal parts of the unit	It may cause an injury
Do not clean the air conditioner with water	Water may enter the unit and degrade the insulation. It may cause an electric shock
Ventilate the room well when used together with a stove, etc.	An oxygen shortage may occur
When the unit is to be cleaned, switch off, and turn off the circuit breaker	Do not clean unit when power is on as it may cause fire, explosion and electric shock, it may cause an injury
Do not place a pet or house plant where it will be exposed to direct air flow	This could injure the pet or plant
Do not use for special purposes	Do not use this air conditioner to preserve precision devices, food, pets, plants, and art objects. It may cause deterioration of quality, etc.
Stop operation and close the window in storm or cyclone	Operation with windows opened may cause wetting of indoor and soaking of household furniture
Hold the plug by the head of the power plug when taking it out	It may cause electric shock and damage
Turn off the main power switch when not using the unit for a long time	It may cause failure of product or fire and explosion
Do not place obstacles around air-inlets or inside of air-outlet	It may cause failure of appliance or accident
Always insert the filters securely. Clean filter once every two weeks	Operation without filters may cause failure
Do not use strong detergent such as wax or thinner - use a soft cloth	Appearance may be deteriorated due to change of product colour or scratching of its surface
Do not place heavy object on the power cord and ensure that the cord is not compressed	There is danger of fire, explosion or electric shock

Caution	Meaning
Do not drink water drained from air conditioner	It contains contaminants and could make you sick
Use caution when unpacking and installing	Sharp edges could cause injury
If water enters the unit, turn the unit off at the power outlet and switch off the circuit breaker. Isolate supply by taking the power-plug out and contact a qualified service technician	It could cause electric shock and damage

3. UNIT DESCRIPTION

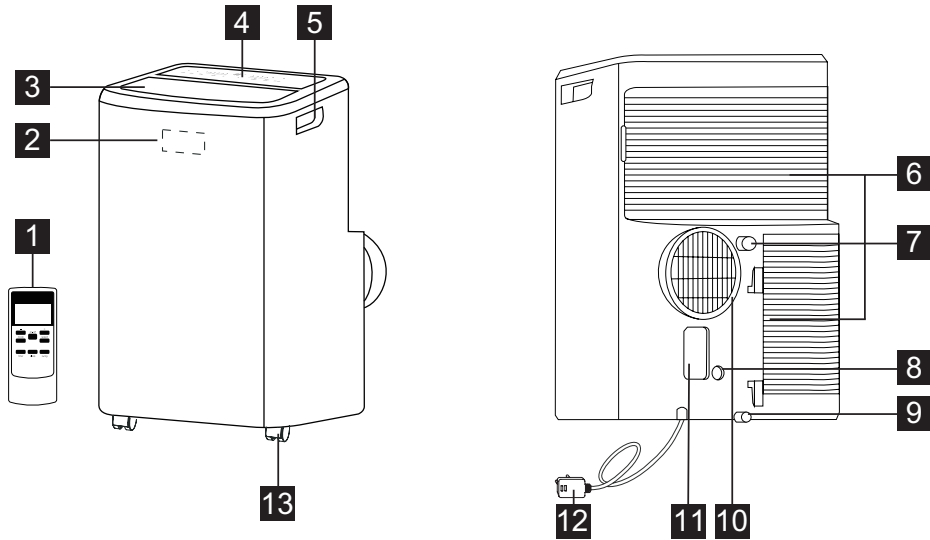

- 1** Remote control
- 2** Signal receiver
- 3** Room air outlet
- 4** Control panel
- 5** Carrying handle (both sides)
- 6** Air intake
- 7** Continuous drain outlet
- 8** Pump drain outlet
- 9** Bottom drain outlet
- 10** Air exhaust
- 11** Power plug socket
- 12** Power cord
- 13** Castor

4. ACCESSORIES INCLUDED

PARTS	PARTS NAME:	QUANTITY:
1	Adaptor A, Exhaust duct, Adaptor B (flat mouth),	1 set
2	Drain hose	1 pc
3	Remote control	1 set
4	Battery (R03P "AAA" 1.5V)	2 pcs

- Check all the accessories are included in the package and please refer to the installation instructions for their usage.

5. INSTALLATION INSTRUCTIONS

5.1 Exhausting hot air

In the Cool Mode the appliance must be placed close to a window or opening so that the warm exhaust air can be ducted outside. First position unit on a flat floor and make sure there's a minimum of 50cm clearance around the unit, and is within the vicinity of a single circuit outlet power source.

1. Extend either side of the hose (Fig. 1) and screw the hose to adaptor A (Fig. 2).

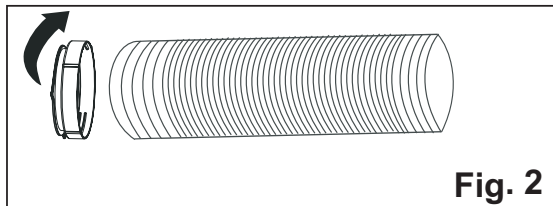
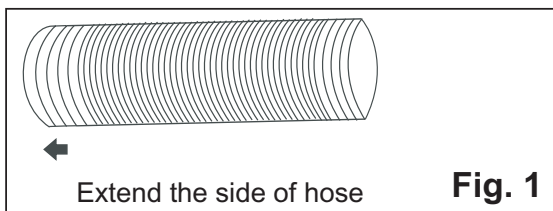

- i** The adaptor A already be screwed to the hose for this unit.

2. Extend the other side of the hose and screw it to adaptor B (Fig. 3).

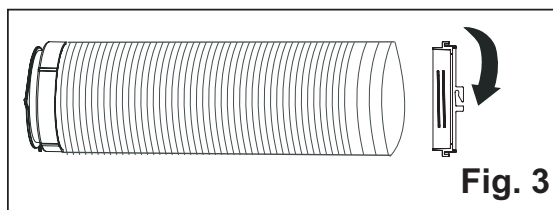

3. Install the adaptor A into the unit (Fig. 4).

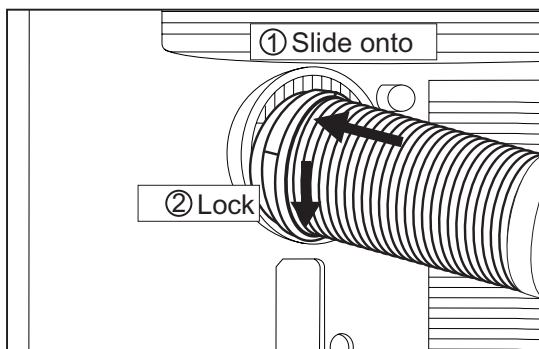

4. Affix the adaptor B into the window. (Fig. 5)

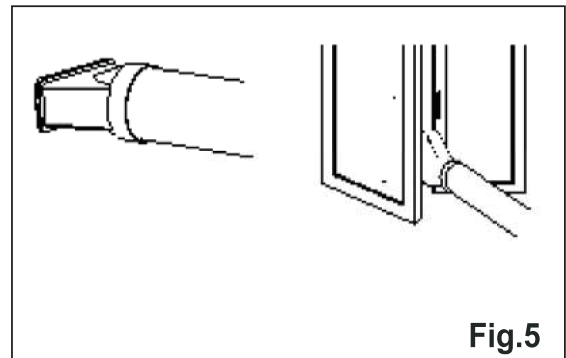

- i** The hose can be extended from its original length of 38cm up to 150cm, but it is the best to keep the length to minimum required. Also make sure that the hose does not have any sharp bends or sags. (Fig. 6)

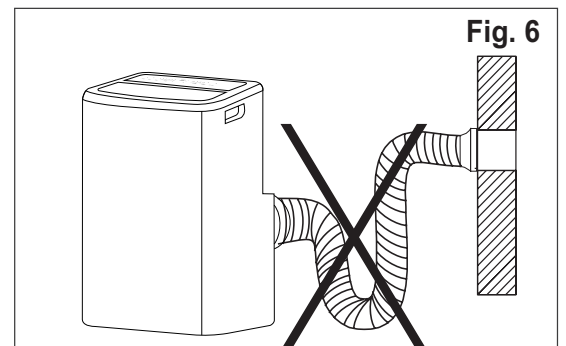

6. AIR CONDITIONER FEATURES

6.1 CONTROL PANEL

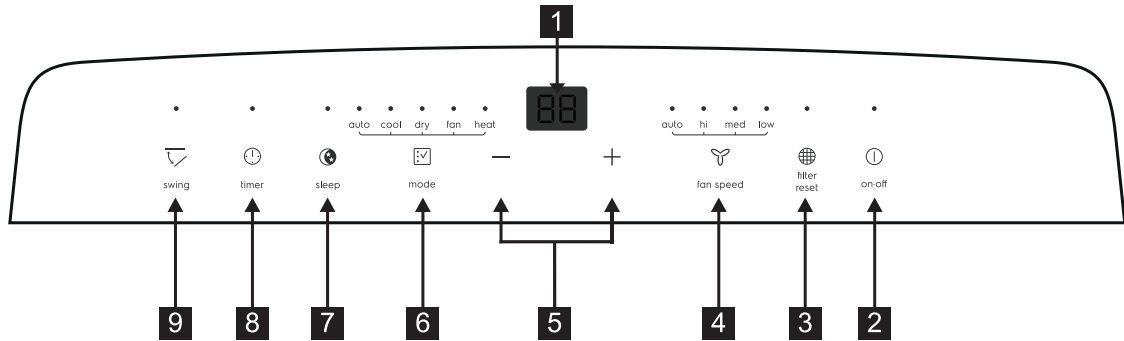

- | | |
|--------------------------------------|-------------------------|
| 1 Displays temperature/time | 6 Mode Selection |
| 2 Power ON/OFF | 7 Sleep |
| 3 Filter Reset | 8 Timer |
| 4 Fan Speed | 9 Swing |
| 5 Adjust Temperature or Timer | |

7. OPERATING INSTRUCTIONS



Some of the following instructions can only be used by using the Control Panel.

7.1 Usage of the Control Panel

Heating mode (on some models)

In this mode the exhaust adaptor hose **MUST** be used.

1. Press the “mode” button until the “Heat” indicator is lit.
2. Press the “fan speed” button to choose the fan speed according to the illumination of the fan speed indicator. You can choose the fan speed as following sequence: “auto” → “hi” → “med” → “low” → “auto”.
3. Press the “-” or “+” button to choose the temperature you want.
4. Connected drain hose. See 7.4 Drainage section.

Cooling mode

In this mode the exhaust adaptor hose **MUST** be used.

1. Press the “mode” button until the Cool mode indicator is lit.
2. Press the “fan speed” button to choose the fan speed according to the illumination of the fan speed indicator. You can choose the fan speed as following sequence: “auto” → “hi” → “med” → “low” → “auto”.
3. Press the “-” or “+” button to choose the temperature you want.



It is not necessary to use the drainage hose in the “cool” mode.

Dry mode

Press the “mode” button until the Dry mode indicator is lit. The screen displays the room temperature. At the same time, the “low” fan indicator lights.

Note: In this mode, fan speed cannot be selected.

Fan mode

In this mode, there is no need to use the exhaust hose or drainage hose.

1. Press the “mode” button until the Fan mode indicator is lit.

2. Press the “Fan speed” button to choose the desired fan speed.
3. The fan will run at the selected speed and the display will show the room temperature.

Note: In this mode, auto speed cannot be selected.

Auto mode

Always have the exhaust hose attached in this mode.

When you set the air conditioner in Auto mode, it will automatically select cooling, heating (inapplicable for cooling only models), or fan only operation depending on what temperature you have selected and the room temperature. The air conditioner will control room temperature automatically round the temperature point set by you.

Under AUTO mode, you can not select the fan speed.

1. Press the “mode” button until the “Auto mode” indicator lights.

After the “Auto mode” is selected the unit will run automatically according to the actual room air temperature.

Timer mode

The timer facilitates the user to delay the unit startup or shutdown.

How to delay startup

Plug in the unit, so the unit turns to standby.

Press the “timer” button, then the Timer indicator will switch on and the number of hours on the screen will show “0.0”.

Tap or hold the UP arrow “+” or the DOWN arrow “-” to change delay start timer at 0.5 hour increments up to 10 hours, then at 1 hour increments up to 24 hours. Press the “timer” button again within 5 seconds, you will quit the timer setting directly.

After 5 seconds, the timer function is enabled, the display will show the temperature back. The control will count down the time remaining until startup.

The unit will start up in the mode as previously set.

To cancel the setting, press the “timer” button again will show the remain time

and press the button again to quit the function. You can also cancel the setting by pressing the “on/off” button. After cancel the setting, the timer indicator will switch off.

How to delay shutdown

You can delay shutdown when the unit is on.

Press the “timer” button, then the Timer indicator will switch on and the number of hours on the screen will show “0.0”.

Tap or hold the UP arrow “+” or the DOWN arrow “-” to change delay stop timer at 0.5 hour increments up to 10 hours, then at 1 hour increments up to 24 hours. Press the “timer” button again within 5 seconds, you will quit the timer setting directly.

After 5 seconds, the timer function is enabled, the display will show the temperature back. The control will count down the time remaining until shuts down.

To cancel the setting, press the “timer” button again will show the remaining time and press the button again to quit the function. You can also cancel the setting by pressing the “on/off” button. After cancel the setting, the timer indicator will switch off.

Sleep mode

Active this feature will give you a comfortable temperature and help save energy.

Only when the unit is in Cool, Heat or auto mode, you can press the “sleep” button to make the unit run in Sleep mode.

Note: Please refer to page 17 for the details about “Sleep” mode.

Louver Swing Function

Press the “swing” button to enable louver swing function, the louver on the top panel will swing up and down.

Press this button again to disable the louver swing function.

°F/°C function

Press the “-” and “+” button the same time for more than 3 seconds to switch between degree Fahrenheit and degrees Celsius. Under Dry/Fan mode, you can not select °F/°C.

Filter reset

This feature is a reminder to clean the Air Filter (See Care and Cleaning) for more efficient operation.

The filter indicator will illuminate after 250 hours of operation. To reset after cleaning the filter, press the “filter reset” button, then the “filter” indicator will go off.

7.2 Remote Control

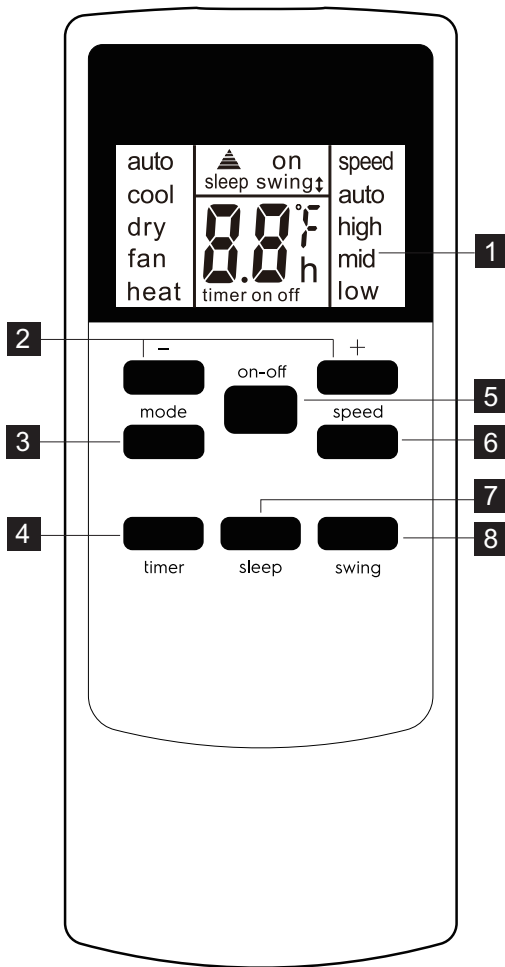

- 1 Remote Control screen
- 2 Temp/Timer setting button
- 3 Mode button
- 4 Timer button
- 5 On/Off button
- 6 Speed button
- 7 Sleep button
- 8 Swing button

Battery Installation and Important Instructions

Remove the cover at the back of the remote control.

Insert the provided batteries correctly (see the instructions inside the battery compartment).

Close up the cover.

To replace the old batteries (which have been used up) with two new R03P “AAA” 1.5V batteries, repeat the steps above.

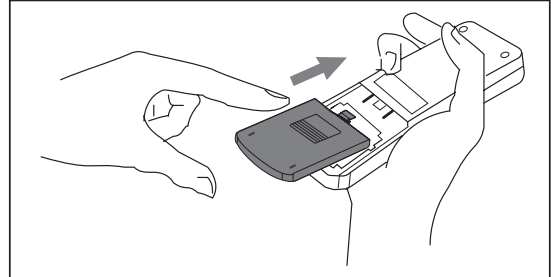

If the remote control unit is replaced or discarded, the batteries must be removed and disposed of in accordance with local legislation as they do harm to the environment.

Do not mix old and new batteries.

Do not mix alkaline, standard (carbon-zinc) or rechargeable (nickel-cadmium) batteries.

Do not dispose of batteries in fire. Batteries may explode or leak. If the remote control is not used for a long time, remove the batteries from the remote control.

The remote control must be handled with extreme care. Do not drop it or expose it to direct sunlight or sources of heat.

This device complies with Part 15 of the FCC Rules. Operation is subject to the following two conditions:

(1) This device may not cause harmful interference, and (2) this device must accept any interference received, including interference that may cause undesired operation.

Point the remote control at the location of the signal receiver. The remote control must be no more than 16 ft (5 meters) away from the unit (without obstacles between the remote control and the unit).

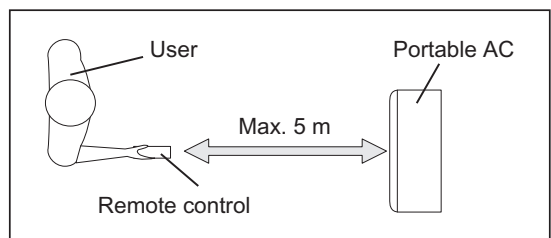

How to Use the Remote Control

TURNING THE UNIT ON

Plug in the unit, then press the “on/off” button (when turned on, the unit will operate as the last setting before shutdown).

To switch the unit off, press “on/off” button again, then remove the plug. Always switch the unit off by pressing the “on/off” button and wait for few minutes before removing the plug.

Cool mode

Press the “mode” button until the left side of LCD screen displays “cool”.

Press the “fan speed” button to choose the fan speed “auto”, “high”, “mid”, and “low”. Press the “-” and “+” button to choose the temperature you want.

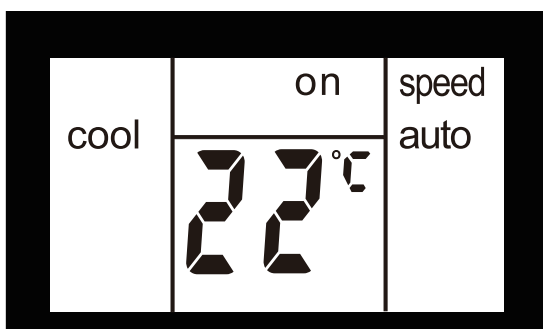

Dry mode

Press the “mode” button until the left side of LCD screen displays “dry”.

At the same time, the “low” fan symbol appears on the screen.

Note: In this mode, fan speed cannot be selected.

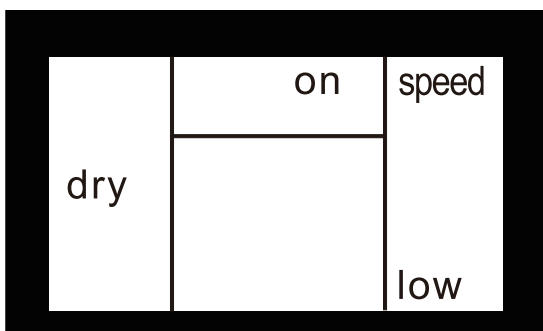

Fan mode

Press the “mode” button until the left side of LCD screen displays “fan”.

In this mode, you can select fan speed

“high”, “mid” or “low” by pressing the Fan speed button and referring to the diagram.

Note: In this mode, the air exhaust hose does not need to be connected.

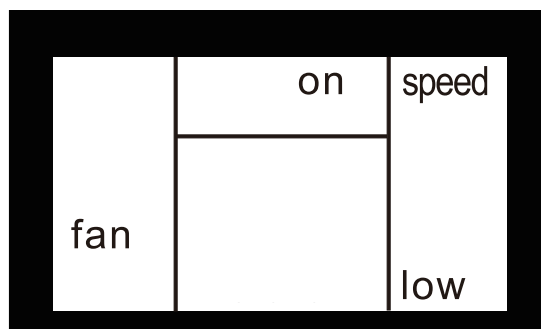

Heat mode (For Heat & Cool models only)

Press the “mode” button until the left side of LCD screen displays “heat”.

Press the “fan speed” button to choose the fan speed “auto”, “high”, “mid”, and “low”. Press the “-” and “+” button to choose the temperature you want.

AUTO mode

Press the “mode” button until the upper side of LCD screen displays “auto”.

Under AUTO mode, you can not select the fan speed.

Press the “-” and “+” button to choose the temperature you want.

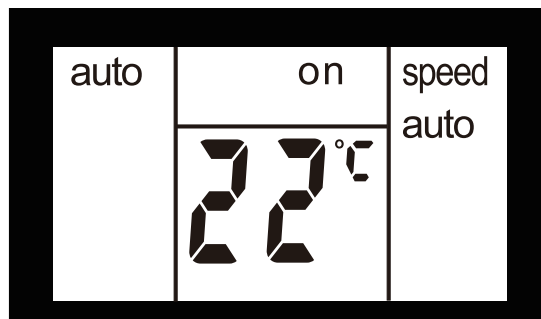

Sleep mode

When the unit is in Cool, Heat or auto mode, you can press the “sleep” button to make the unit run in Sleep mode. In this mode, the fan speed will be set as “auto” automatically, which cannot be changed.

In Cool/Heat mode the selected temperature will increase/decrease by 1°C 30 minutes after the mode is selected. The temperature will then increase/decrease by another 1°C

after an additional 30 minutes. This new temperature will be maintained for 7 hours before it returns to the originally selected temperature. This ends the "Sleep" mode and the unit will shut down automatically. The "Sleep" mode program can be cancelled at any time during operation by pressing the "Sleep", "mode" or "fan speed" button.

Note: In Fan or Dry mode, Sleep mode cannot be set.

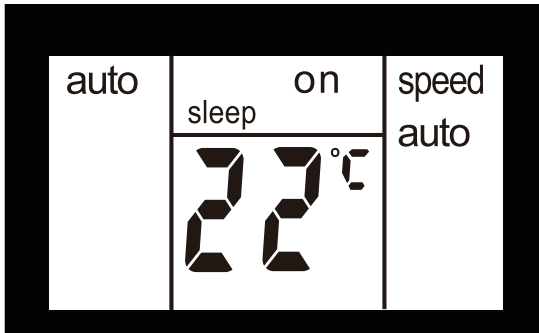

Louver Swing Function

Press the "swing" button to enable louver swing function, and the upper side of screen will display "swing↑". The louver on the top panel will swing up and down. Press this button again to disable the louver swing function.

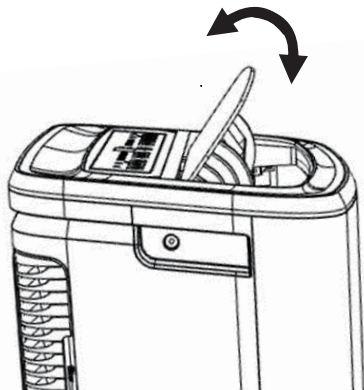
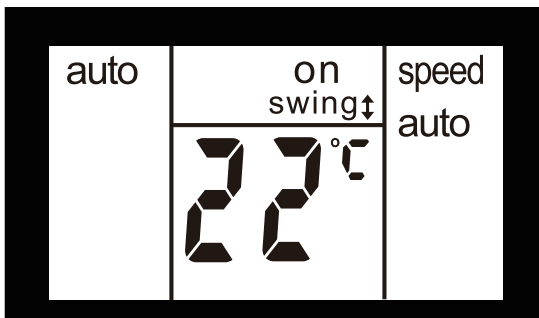

°F/°C function

Press the "−" and "+" button the same time for more than 3 seconds to switch between degree Fahrenheit and degrees Celsius. Under Dry/Fan mode, you can not select °F/°C.

Timer mode

How to delay startup

Plug in the unit, so the unit turns to standby. Press the "timer" button, the screen will display "timer" and "h", and the "on" will flashing.

Tap or hold the UP arrow "+" or the DOWN arrow "−" to change delay start timer at 0.5 hour increments up to 10 hours, then at 1 hour increments up to 24 hours. After 3 seconds, the setting will be memorized. The control will count down the time remaining until startup. You can also press the "timer" button again directly and the "on" will stop flashing immediately, then the unit will start up in the mode as previously set. You can set up the mode and the unit will start up as you preferred after "on" stop flashing.

To cancel the setting, press the "timer" button again.

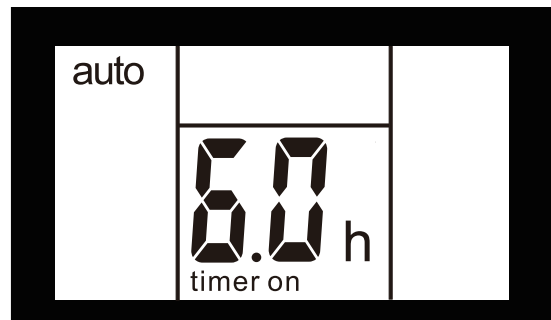

How to delay shutdown

You can delay shutdown when the unit is on. Press the "timer" button, the screen will display "timer" and "h", and the "off" will flashing.

Tap or hold the UP arrow "+" or the DOWN arrow "−" to change delay stop timer at 0.5 hour increments up to 10 hours, then at 1 hour increments up to 24 hours. After 3 seconds, the setting will be memorized, and the display will show the time remaining until the unit shuts down. You can also press the "timer" button again directly and the "off" will stop flashing immediately.

To cancel the setting, press the “timer” button again.

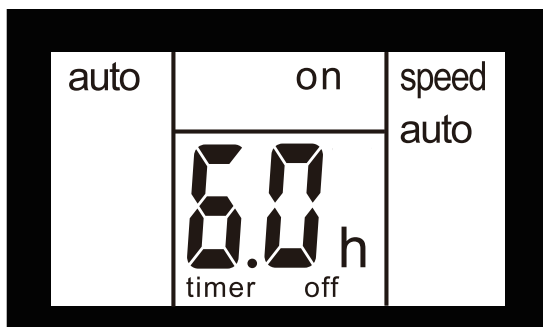

7.3 Fault code

If the display reads “AS”, “CS” and “ES”, the temperature sensor has failed. Contact your Authorized AEG Service Center.



If the display reads “L3”, the condenser DC fan motor has failed. Contact your Authorized AEG Service Center.



If the display reads “P1”, bottom tray is full. Carefully move the unit to a drain location, remove the bottom drain plug and let the water drain away. Restart the machine until the “P1” symbol disappears. If error repeats, call for service.



If the display reads “E4”, the communication between display PCB and main control PCB is faulty. Contact your Authorized AEG Service Center.



7.4 Drainage instruction

Continuous Drainage

During the DRY mode or heat pump model, you will need a garden hose (sold separately) or drain hose to drain the condensate from the unit. Follow the steps below:

- Unscrew the drain cap of continuous drain outlet(Fig.20).
- Connect one end of the garden hose (sold separately) or drain hose to the drain outlet then lead the other end into a drain that is lower than the unit(Fig.21).

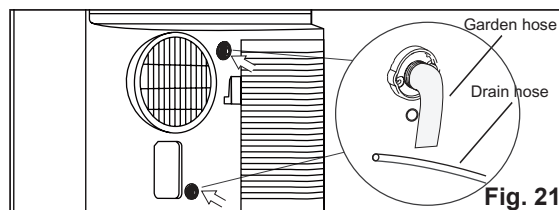
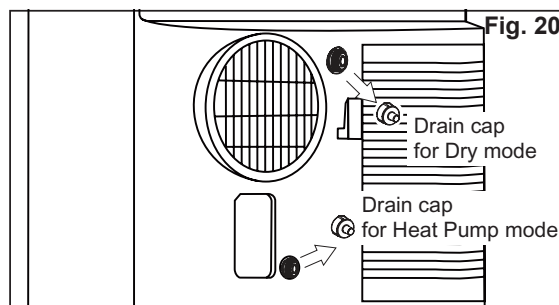

NOTE:

- Condensate may flow out after removing the drain cap, if the unit is running in Cool or Auto mode. When you want to remove the garden hose, prepare a drip tray (not supplied) to collect the condensate from the drain outlet.
- Please be sure that the height of the drain and section of the drain hose should not be higher than that of the drain outlet, or the continuous drainage may not work properly.
- During Cool or Auto mode, it is recommended to disable continuous drainage by replacing the drain cap to the drain outlet, to reach the maximum performance.

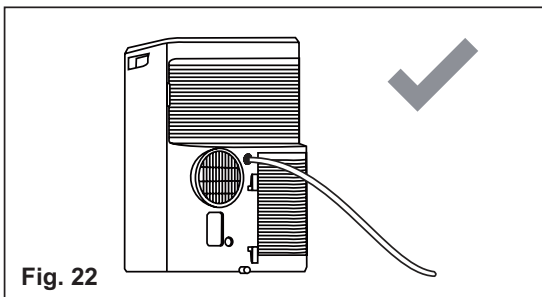

Fig. 22

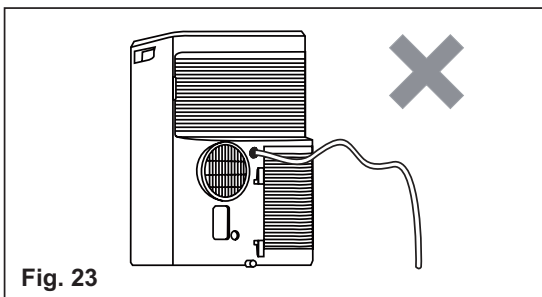

Fig. 23

Emptying the condensate residue inside the unit during winter storage.

Put a drip tray (not supplied) under bottom drain outlet, then pull out the drain cap to allow the condensate to flow into the drip tray.

Replace the drain cap to the continuous drain outlet when no condensate flows out. Put the drip tray under the bottom drain outlet, then remove the rubber stopper from the drain outlet, to allow the condensate to flow into the drip tray. If your drip tray can't hold all the condensate, a number of fills will be needed.

Replace the drain cap to the bottom drain outlet when no condensate flows out.

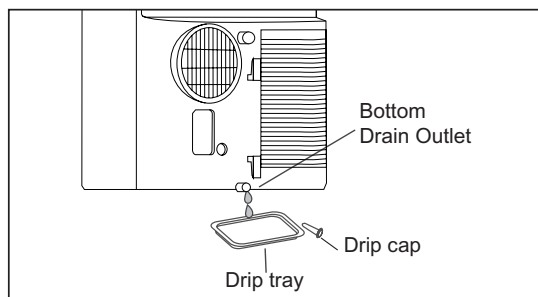

NOTE: To ensure all condensate residue has been removed, tilt the unit by lifting it slightly upwards from the front until no more condensate comes out from the drain outlet.

8. CARE & CLEANING

Clean your air conditioner occasionally to keep it looking new. Be sure to unplug the unit before cleaning to prevent shock or fire hazards.

8.1 Cleaning the unit

The cabinet and front may be dusted with an oil-free cloth or washed with a cloth dampened in a solution of warm water and mild liquid dishwashing detergent. Never use harsh cleaners, wax or polish on the cabinet front.

Be sure to wring excess water from the cloth before wiping around the controls. Excess water in or around the controls may cause damage to the air conditioner.

8.2 Cleaning the filters

To keep your air conditioner working efficiently, you should clean the filters every two weeks of operation.

1. Removed the air filter as shown the below figure.

Take out the upper air filter and the lower air filter.

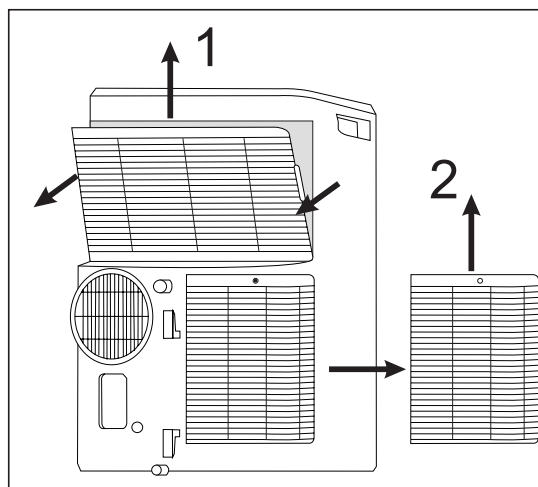

2. Wash the filter using liquid dishwashing detergent and warm water under 40°C. Rinse filter thoroughly. Gently shake excess water from the filter. Be sure filter is thoroughly dry before replacing. Or, instead of washing you may vacuum the filter clean.
 3. Replace the filter after the filter is dry.
-  Be sure filter is thoroughly dry before replacing.

8.3 Winter Storage

If the air conditioner will not be used for an extended period of time:

1. Drain the water collection tank completely and leave the bottom drain cap and rubber plug long time enough to allow any residual water to drain out. Once the tank is completely drained and no more water flows out, reinstall the rubber plug and cap.

2. Remove and clean the filter, allow it to dry completely, then reinstall it.
3. Remove the batteries from the remote control.
4. Store the air conditioner in a cool, dry location, away from direct sunlight, extreme temperature, excessive dust, and well ventilated.

Before using the air conditioner again:

1. Make sure the filter and drain cap are in place.
2. Check the cord to make sure it is in good condition, without cracks or damage.
3. Place new batteries in the remote control.
4. Install the air conditioner as described in the Installation Instructions.

9. TROUBLE SHOOTING

Before calling for service, review this list. It may save you time and expense. This list includes common occurrences that are not the result of defective workmanship or materials in this appliance.

Air conditioner will not operate.

- Wall plug disconnected. Push plug firmly into wall outlet.
- House fuse blown or circuit breaker tripped. Replace fuse with time delay type or reset circuit breaker.
- Control is OFF. Turn Control ON and set to desired setting.
- Fault code P1 appears in the display window. Drain water as described in 7.3 Drainage Section.
- Room Temperature lower than the set temperature (Cool Mode) or Room Temperature higher than the set temperature (Heat Mode). Reset the temperature.

Air from unit does not feel cold enough.

- Room temperature below 16°C. Cooling may not occur until room temperature rises above 16°C.
- Reset to a lower temperature.
- Compressor shut-off by changing modes. Wait approximately 4 minutes and listen for compressor to restart when set in the COOL mode.

Air conditioner cooling, but room is too warm - NO ice forming on cooling coil behind decorative front.

- Outdoor temperature below 16°C. To defrost the coil, set Fan mode.
- Air filter may be dirty. Clean filter. Refer to 8. Care and Cleaning section. To defrost, set to Fan mode.
- Temperature is set too low for nighttime cooling. To defrost the coil, set to Fan mode. Then, set temperature to a higher setting.
- Exhaust duct not connected or blocked. See 5.1 Exhausting hot air Section.

Air conditioner cooling, but room is too warm - ice forming on cooling coil behind decorative front.

- Dirty air filter - air restricted. Clean air filter. Refer to 8. Care and Cleaning section.
- Temperature is set too high. Set temperature to a lower setting.
- Air directional louvers positioned improperly. Position louvers for better air distribution.
- Front of unit is blocked by drapes, blinds, furniture, etc. - restricts air distribution. Clear blockage in front of unit.
- Doors, windows, registers, etc. open - cool air escapes. Close doors, windows, registers, etc.

- Unit recently turned on in hot room. Allow additional time to remove "stored heat" from walls, ceiling, floor and furniture.

Air conditioner turns on and off rapidly.

- Dirty air filter - air restricted. Clean air filter.
- Outside temperature extremely hot. Set FAN speed to a faster setting to bring air through cooling coils more frequently.

Room too cold.

- Set temperature too low. Increase set temperature.

10. ENVIRONMENTAL CONCERNS

Recycle the materials with the symbol.  Put the packaging in applicable containers to recycle it. Help protect the environment and human health and to recycle waste of electrical and electronic

appliances. Do not dispose appliances marked with the symbol  with the household waste. Return the product to your local recycling facility or contact your municipal office.

INHOUD

1. VEILIGHEIDSINFORMATIE	26
2. VEILIGHEIDSINSTRUCTIES	33
3. OMSCHRIJVING	36
4. MEEGELEVERDE ACCESSOIRES	36
5. INSTALLATIE-INSTRUCTIES	37
6. KENMERKEN VAN DE AIRCONDITIONER	40
7. BEDIENINGSINSTRUCTIES	40
8. ONDERHOUD & REINIGING	46
9. PROBLEEMOPLOSSING	47
10. MILIEUBESCHERMING	48

VOOR PERFECTE RESULTATEN

Bedankt dat u voor dit AEG-product heeft gekozen. Dit apparaat is ontworpen om vele jaren uitstekend te presteren, met innovatieve technologieën die het leven gemakkelijker helpen maken met functies die gewone apparaten wellicht niet hebben. Neem een paar minuten de tijd om het door te lezen zodat u er optimaal van kunt profiteren.

Ga naar onze website voor:



Advies over gebruik, brochures, het oplossen van problemen en onderhoudsinformatie:
www.aeg.com



Registreer uw product voor een betere service:
www.registeraeg.com



Koop accessoires, verbruiksartikelen en originele reserveonderdelen voor uw apparaat:
www.aeg.com/shop

KLANTENSERVICE

Gebruik altijd originele onderdelen.

Als u contact opneemt met de klantenservice zorg dat u de volgende gegevens bij de hand hebt: Model, productnummer, serienummer.

De informatie staat op het typeplaatje.



Waarschuwing - Belangrijke veiligheidsinformatie.







Algemene informatie en tips.



Wijzigingen voorbehouden.

Wijzigingen voorbehouden.

1. VEILIGHEIDSINFORMATIE

Symbol	Notitie	Uitleg
	WAARSCHUWING	Dit symbool geeft aan dat in dit apparaat een brandbaar koelmiddel wordt gebruikt. Als het koelmiddel lekt en wordt blootgesteld aan een externe ontstekingsbron, is er risico op brand.
	OPGELET	Dit symbool geeft aan dat de gebruiksaanwijzing aandachtig moet worden gelezen.
	OPGELET	Dit symbool geeft aan dat deze apparatuur moet worden gebruikt door onderhoudspersoneel, in overeenstemming met de installatiehandleiding.
	OPGELET	Dit symbool geeft aan dat er informatie beschikbaar is, bijvoorbeeld de gebruiksaanwijzing of de installatiehandleiding.

WAARSCHUWING!

- Dit apparaat mag worden gebruikt door kinderen vanaf 8 jaar oud en door personen met beperkte lichamelijke, zintuiglijke of mentale capaciteiten of een ontoereikende ervaring en kennis, als dit gebeurt onder toezicht of als ze hiervoor instructies hebben gekregen met betrekking tot het veilige gebruik van het apparaat, en als ze begrijpen welke risico's hieraan zijn verbonden.
- Kinderen mogen niet met het apparaat spelen.
- Als de voedingskabel beschadigd is, moet de fabrikant of diens technische dienst of een gekwalificeerd persoon deze vervangen teneinde gevaarlijke situaties te voorkomen.

Deze handleiding bevat informatie m.b.t. het juiste gebruik van uw nieuwe airconditioner. Lees deze handleiding zorgvuldig door alvorens het product te gebruiken. Deze handleiding moet op een veilige plaats bewaard worden.



OPGELET!

- Voor reparatie of onderhoud van dit systeem altijd beroep doen op een erkend monteur.
- Neem contact met de installateur voor montage van dit systeem.
- Deze airconditioner is niet bedoeld voor gebruik door jonge kinderen of verstandelijk gehandicapten zonder toezicht.
- Houd jonge kinderen uit de buurt om te voorkomen dat ze met de airconditioner spelen.
- Er bestaan plaatselijke richtlijnen m.b.t. maximaal toelaatbare geluidsniveaus van airconditioners.
- Als het netsnoer moet worden vervangen, mag deze vervanging enkel gebeuren door bevoegd personeel.
- Montagewerkzaamheden moeten door bevoegd personeel worden uitgevoerd in overeenstemming met de nationale bedradingsnormen (indien van toepassing). Onjuiste aansluiting kan oververhitting en brand veroorzaken.
- Zorg ervoor dat uw vingers tijdens het verstellen van de horizontale lamellen niet gekneld raken tussen de ventilator.
- De zekering is 250 V 3,15 A, keramisch type.
- De reiniging en het onderhoud door de gebruiker mogen niet worden uitgevoerd door kinderen die niet onder toezicht worden gehouden. Houd ermee rekening dat koelmiddelen geurloos kunnen zijn.

1.1 Belangrijke opmerkingen

1. Stel het systeem niet in werking zonder het luchtfilter.
2. Stel het systeem niet in werking in de nabijheid van een warmtebron of open vuur.
3. Stel het systeem buiten niet bloot aan direct zonlicht en regen.
4. Bewaar of verplaats het systeem altijd rechtop.

5. Tijdens de werking of net erna het apparaat niet bedekken.
6. Zorg vóór opslag altijd dat al het condensatiewater uit het systeem verwijderd is.

1.2 Belangrijke zaken bij het gebruik van uw airconditioner



OPGELET!

Waarschuwingen voor gebruik

- Wijzig geen enkel onderdeel van dit product.
- Steek niets in onderdelen van dit systeem.
- Zorg ervoor dat de stroomtoevoer de gepaste spanning heeft. Gebruik uitsluitend netstroom van 220 - 240 V, 50 Hz, 10 A. Het gebruik van netstroom met een onjuiste spanning kan leiden tot schade aan het apparaat en mogelijk brandgevaar opleveren.
- Gebruik altijd een stroomonderbreker met explosiebeveiliging of zekering met de juiste spanningswaarde. Gebruik in geen geval draad, pennen of andere objecten in plaats van een geschikte zekering.
- Bij een afwijking van de airconditioner (bijv. een brandgeur) mag de stekker niet onmiddellijk worden uitgetrokken. Open eerst het raam voor ventilatie, schakel vervolgens het systeem uit en schakel dan de voeding uit.



OPGELET!

Waarschuwing m.b.t. het netsnoer

- Deze stekker mag uitsluitend in een geschikt wandstopcontact gestoken worden. Niet gebruiken in combinatie met verlengsnoeren.
- Duw de stekker stevig in het stopcontact en zorg ervoor dat deze niet los zit.
- Het netsnoer niet vervormen of wijzigen en er niet aan trekken of het onderdompelen in water. Door

aan het netsnoer te trekken of het niet juist te gebruiken kan er schade aan het apparaat optreden en kunnen er elektrische schokken optreden.

- Als het netsnoer beschadigd is, moet de fabrikant of diens technische dienst of een gekwalificeerd persoon dit vervangen teneinde gevaarlijke situaties te voorkomen. Gebruik uitsluitend door de fabrikant gespecificeerde netsnoeren als vervanging.
- Dit apparaat moet geaard worden. Dit apparaat is uitgerust met een netsnoer met aardingskabel. De stekker moet in een stopcontact worden gestoken dat goed is geïnstalleerd en geaard. De vierkante aardingspen van deze stekker (alleen voor het VK) mag in geen geval afgeknipt of verwijderd worden.

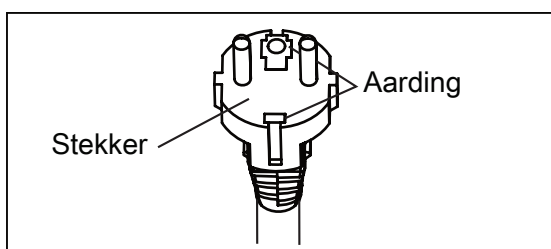

(uitsluitend voor het VK)

1.3 Veiligheidsinstructies voor gebruik

- Zorg ervoor dat het systeem is uitgeschakeld en losgekoppeld van het stroomnet alvorens enige onderhoudswerkzaamheden of reiniging worden uitgevoerd.
- Plaats het systeem bij de vervanging van de filters niet in de buurt van een hittebron of een open vuur.
- Gooi of giet geen water rechtstreeks op het apparaat. Water kan elektrische schokken of schade aan het apparaat veroorzaken.

- Bij het verplaatsen van de airconditioner moet het water uit het systeem worden afgevoerd. Als er water in het reservoir blijft, kan dit tijdens het verplaatsen uit het apparaat stromen.
- Voor een goede afvoer mag de afvoerslang niet geknikt zijn of opgetild worden tijdens de dehumidificatiemodus. Als dit wel gebeurt, kan er water uit het apparaat stromen.
- Tijdens het gebruik mag de temperatuur rond de afvoerslang niet onder het vriespunt liggen. Afvoerwater kan dan bevriezen in de slang, waardoor het water in het systeem uit het apparaat stroomt.
- Blokkeer de luchtuitlaat niet met objecten. De koelingsprestaties kunnen dan verminderen of geheel stoppen.
- Voorzie een lekstroomapparaat (RCD) met explosiebeveiliging ter bescherming tegen elektrische schokken, in overeenstemming met de Britse norm en bedradingsrichtlijnen.
- Langdurige blootstelling aan een directe luchtstroming kan schadelijk zijn voor uw gezondheid. Stel bewoners, huisdieren of planten niet langdurig bloot aan directe luchtstromen.
- Gebruik deze airconditioner niet voor onbeoogde bijzondere doeleinden (bijvoorbeeld het bewaren van precisie-instrumenten, voedsel, huisdieren, planten en kunstobjecten). Dit kan schadelijk zijn voor zulke eigendommen.
- Gebruik geen middelen die het ontdooien versnellen of reinigingsmiddelen anders dan de middelen die door de fabrikant worden aanbevolen.
- Het apparaat moet worden bewaard in een ruimte zonder permanent werkende ontstekingsbronnen (bijvoorbeeld: open vlammen, een werkend gasapparaat of een werkende elektrische verwarming).
- Niet doorboren of verbranden.
- U moet de nationale gasvoorschriften naleven.

- Houd de ventilatie-openingen altijd vrij van obstructies.
- Het apparaat moet worden opgeslagen in een goed-geventileerde ruimte die groter is dan 12 m².

OPMERKING: CONTROLEER OP HET PLAATJE WELK TYPE KOELGAS WORDT GEBRUIKT IN UW APPARAAT.



WAARSCHUWING!

Specifieke informatie over apparaten met R290 koelgas.

- Lees grondig alle waarschuwingen.
- Gebruik bij het ontdooien en reinigen van het apparaat geen andere gereedschappen dan de gereedschappen aanbevolen door het productiebedrijf.
- Het apparaat moet worden geplaatst in een ruimte zonder permanente ontstekingsbronnen (bijvoorbeeld: open vlammen, gasapparaten of elektrische apparaten in werking).
- Het mag niet worden doorprikt of verbrand.
- Koelgassen kunnen geurloos zijn.
- Het apparaat moet worden geïnstalleerd, gebruikt en bewaard in een ruimte die groter is dan 12 m².
- Dit apparaat bevat een aantal grammen R290 koelgas (zie het typeplaatje achteraan op het systeem).
- R290 is een koelgas dat voldoet aan de Europese milieurichtlijnen. Geen enkel onderdeel van het koelcircuit mag worden doorprikt.
- Als het apparaat geïnstalleerd, gebruikt of bewaard wordt in een niet-geventileerde ruimte, moet deze ruimte ontworpen zijn om de opbouw van koelmiddellekken te voorkomen, omdat deze lekken leiden tot een risico op brand of explosies door de ontsteking van het koelmiddel, die wordt veroorzaakt door elektrische verwarming, elektrische kachels of andere ontstekingsbronnen.
- Het apparaat moet zodanig worden bewaard dat mechanische defecten worden voorkomen.

- Personen die het koelcircuit gebruiken of er werkzaamheden aan uitvoeren, moeten beschikken over de juiste certificaten, verstrekt door een geaccrediteerde organisatie, die een garantie biedt van bevoegdheid in de behandeling van koelmiddelen, in overeenstemming met een specifieke beoordeling erkend door verenigingen in de sector.
- Reparaties moeten worden uitgevoerd op basis van de aanbevelingen van het productiebedrijf. Onderhoud en reparaties waarvoor de assistentie van ander gekwalificeerd personeel nodig is, moeten worden uitgevoerd onder toezicht van een persoon die is aangeduid voor het gebruik van ontvlambare koelmiddelen.

1.4 Extra informatie

Transport van apparatuur dat ontvlambaar koelmiddel bevat

Zie de transportvoorschriften.

Markeren van apparatuur met behulp van signalisatie

Zie de lokale voorschriften.

Wegdoen van apparatuur dat ontvlambaar koelmiddel bevat

Zie de nationale voorschriften.

Opslag van apparatuur/apparaten

De opslag van apparaten moet gebeuren in overeenstemming met de instructies van de fabrikant.

Opslag van verpakte (onverkochte) apparatuur

De bescherming van de opslagverpakking moet zodanig worden geconstrueerd dat mechanische schade aan de apparatuur binnen de verpakking geen lekkage van het koelmiddel zal veroorzaken. Het maximale aantal stuks apparatuur dat bij elkaar mag worden opgeborgen, wordt bepaald door de lokale voorschriften.

2. VEILIGHEIDSINSTRUCTIES

2.1 Opmerkingen m.b.t. de bediening/werking

- Wacht 4 minuten tot de compressor opnieuw begint te koelen. Als u de airconditioner uitschakelt en onmiddellijk opnieuw herstart, wacht dan 4 minuten tot de compressor de koeling opnieuw inschakelt. Het systeem bevat een elektronisch toestel dat, uit veiligheidsoverwegingen, de compressor 4 minuten inactief houdt.
- In geval van een stroomstoring tijdens gebruik, wacht 4 minuten alvorens het systeem te herstarten. Nadat de stroom opnieuw is ingeschakeld, herstart de airconditioner. Indien de stroomtoevoer minder dan vier minuten uitgeschakeld was, wacht dan ten minste vier minuten alvorens het systeem opnieuw te starten. Als u de airconditioner sneller herstart, zorgt een beveiligingsapparaat in het systeem er mogelijk voor dat de compressor wordt uitgeschakeld. Dit beveiligingsapparaat zal de koeling ongeveer 5 minuten verhinderen. Alle eerdere instelling zullen worden geannuleerd en het systeem keert terug naar de startinstellingen.
- Als u het systeem uitschakelt in de koelmodus, wordt de compressor onmiddellijk uitgeschakeld, en stopt de bovenste/onderste ventilatormotor na 5 seconden met werken; als het systeem eerst in koelmodus en daarna in ventilatormodus wordt gebruikt, wordt de compressor onmiddellijk uitgeschakeld, en stopt de onderste ventilatormotor na 5 seconden met werken; als het systeem eerst in koelmodus en daarna in verwarmingsmodus wordt gebruikt, wordt de compressor onmiddellijk uitgeschakeld, en stopt de onderste ventilatormotor na 30 seconden met werken.
- Werking bij lage temperaturen: Bevriest uw systeem? Dit kan gebeuren wanneer het systeem bij lage omgevingstemperaturen wordt ingesteld op een temperatuur rond 18 °C, met name's nachts. In dat geval zal een verdere temperatuurdaling ervoor zorgen dat het systeem befrist. Stel het systeem in op een hogere temperatuur om te voorkomen dat het befrist.
- De dehumidificatie-modus verhoogt de kamertemperatuur. Het systeem genereert warmte tijdens de dehumidificatie-modus en de kamertemperatuur zal stijgen. Er zal warme lucht uit de luchtuitlaat komen, maar dat is normaal en wijst niet op een probleem met het systeem.
- In de koelmodus blaast de airconditioner de warme lucht die het systeem genereert uit de kamer via de afvoerslang. Ondertussen komt dezelfde hoeveelheid lucht van buitenaf door eventuele openingen in de kamer binnen.
- Enige persoon die is betrokken bij werken aan of ingebruikstelling van een koelcircuit moet een actueel, geldig certificaat van een in de industrie geaccrediteerde beoordelingsinstantie bezitten, die zijn/haar competentie in het veilig hanteren van koelmiddel in overeenstemming met een in de industrie erkende beoordelingsspecificatie autoriseert.
- Onderhoud mag uitsluitend worden uitgevoerd zoals aanbevolen door de fabrikant van de apparatuur. Onderhoud en reparaties waarvoor de assistentie van ander deskundig personeel nodig is, moet worden uitgevoerd onder toezicht van de persoon die competent is in het gebruik van ontvlambare koelmiddelen.
- Het werkteemperatuurbereik van de airconditioner is 16-35 °C (60-95 °F) onder koelmodus; 5-27 °C (41-80 °F) onder verwarmingsmodus.

Om letsel bij de gebruiker of andere personen en schade aan eigendommen te vermijden, moeten volgende instructies strikt worden nageleefd.

Onjuiste werking/bediening wegens het negeren van instructies kan letsels of schade veroorzaken.

De ernst hiervan wordt aangeduid d.m.v. volgende indicaties:



WAARSCHUWING!

Dit symbool duidt op de mogelijkheid van dood of ernstig letsel.



OPGELET!

Dit symbool duidt op een gevaar voor letsels of schade aan eigendommen

De betekenis van de symbolen die in deze handleiding worden gebruikt, wordt hieronder weergegeven:



Dit symbool betekent dat u dit nooit mag doen.



Dit symbool betekent dat u dit altijd moet doen.

2.2 Waarschuwing tijdens gebruik



WAARSCHUWING!

Waarschuwing tijdens gebruik

Waarschuwing	Betekenis
Steek de stekker correct in het stopcontact	Gevaar voor elektrische schokken, brand en explosie door oververhitting
Het systeem nooit starten of stoppen door de stekker in of uit te trekken	Dit kan elektrische schokken, brand en explosies veroorzaken door verhitting
Beschadig het netsnoer niet en gebruik geen onbekende/andere netsnoeren	Dit kan elektrische schokken, brand en explosies. Als de voedingskabel beschadigd is, moet de fabrikant of diens technische dienst of een gekwalificeerd persoon deze vervangen teneinde gevaarlijke situaties te voorkomen
Pas de lengte van het netsnoer niet aan en sluit geen andere apparaten aan op hetzelfde stopcontact	Dit kan elektrische schokken, brand en explosies veroorzaken door verhitting
Gebruik het systeem niet met natte handen of in een vochtige omgeving	Dit kan een elektrische schok veroorzaken
Richt de luchtstroom niet naar personen	Dit kan de gezondheid schaden
Zorg altijd voor een correcte aarding	Onjuiste aarding kan leiden tot een elektrische schok.
Laat geen water in elektrische onderdelen stromen	Dit kan leiden tot storingen of elektrische schokken
Monteer altijd een stroomonderbreker en een afzonderlijk stroomcircuit	Een verkeerde installatie kan leiden tot elektrische schokken, brand en explosies
Haal het systeem uit het stopcontact als er geluiden, geur of rook uit komt	Dit kan leiden tot elektrische schokken, brand en explosies
Gebruik het stopcontact niet als dit los of beschadigd blijkt	Dit kan leiden tot elektrische schokken, brand en explosies
Open het systeem niet tijdens de werking	Dit kan leiden tot elektrische schokken, brand en explosies
Houd vuurwapens uit de buurt	Dit kan leiden tot brand en explosies
Gebruik het netsnoer niet in de nabijheid van verwarmingstoestellen	Dit kan leiden tot elektrische schokken, brand en explosies
Gebruik het netsnoer niet in de nabijheid van brandbare gassen of explosieven, zoals benzine, benzeen, thinner, enz.	Dit kan leiden tot elektrische schokken, brand en explosies

Waarschuwing	Betekenis
Als er een gaslek is van een ander apparaat, verlucht de kamer alvorens de airconditioner in te schakelen	Gevaar voor explosie, brand en brandwonden
Het systeem nooit demonteren of wijzigen	Het kan brand en een elektrische schok veroorzaken

**OPGELET!**

Let op	Betekenis
Als het luchtfilter verwijderd moet worden, raak dan de metalen onderdelen van het systeem niet aan	Dit kan letsel veroorzaken
Reinig de airconditioner niet met water	Water kan in het systeem terechtkomen en de isolatie beschadigen. Het kan een elektrische schok veroorzaken
Verlucht de kamer goed indien het systeem gebruikt wordt in combinatie met een kachel, enz.	Er kan een tekort aan zuurstof optreden
Als het systeem moet gereinigd worden, schakel het uit en zet de stroomonderbreker uit	Reinig de eenheid niet wanneer de stroom ingeschakeld is; dit kan brand, explosies en elektrische schokken veroorzaken, alsook letsel
Plaats een huisdier of plant nooit op een plaats waar ze blootgesteld zijn aan directe luchtstroom	Dit kan schadelijk zijn voor uw huisdier of planten
Niet gebruiken voor bijzondere doeleinden	Gebruik deze airconditioner niet om precisie-instrumenten, voedsel, huisdieren, planten en kunstobjecten te bewaren. Dit kan leiden tot nadelig zijn voor de kwaliteit, enz.
Stop onmiddellijk de werking en sluit het venster bij storm of cyclonen	Het gebruik met geopende vensters zorgt mogelijk voor een nat interieur of meubilair
Neem de stekker op de kop vast wanneer u deze uit het stopcontact haalt	Gevaar voor elektrische schokken en lichamelijk letsel
Schakel de hoofdschakelaar uit wanneer u het systeem lange tijd niet gebruikt	Er kunnen storingen of brand en explosies ontstaan
Plaats geen objecten rond luchtinlaten of in de luchtafvoer	Dit kan schade aan het apparaat of ongevallen veroorzaken
Plaats de filters altijd stevig terug. Reinig het filter elke twee weken	Werking/bediening zonder filters kan storingen veroorzaken
Gebruik geen sterke reinigingsmiddelen zoals was of verdunners - gebruik een zachte doek	De kleuren kunnen verbleken of er kunnen krassen op het oppervlak ontstaan
Plaats geen zware objecten op het netsnoer en zorg dat het snoer niet wordt ingedrukt	Er is gevaar voor brand, explosies of elektrische schokken
Drink geen water dat uit de airconditioner afkomstig is	Het bevat verontreinigingen die u ziek kunnen maken
Wees zorgvuldig bij het uitpakken en monteren	Scherpe randen kunnen letsels veroorzaken

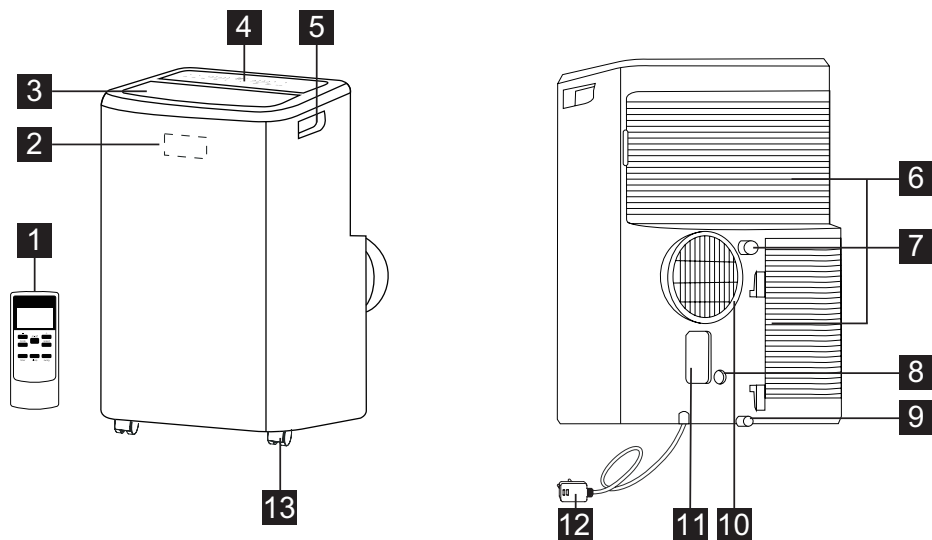

Let op	Betekenis
Indien er water in het systeem terecht komt, schakelt u het systeem uit via de stekker en schakelt u de stroomonderbreker uit. Isoleer de stroomtoevoer door de stekker uit het stopcontact te halen en neem contact met een bevoegd monteur	Gevaar voor elektrische schokken en schade

3. OMSCHRIJVING

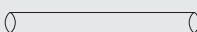

- | | |
|------------------------------------|-----------------------------------|
| 1 Afstandsbediening | 7 Permanente afvoeruitlaat |
| 2 Signaalontvanger | 8 Afvoeruitlaat pomp |
| 3 Kamerluchtuitlaat | 9 Afvoeruitlaat onderaan |
| 4 Bedieningspaneel | 10 Luchtuitlaat |
| 5 Handgrepen (beide zijden) | 11 Stekkeraansluiting |
| 6 Luchtinlaat | 12 Stroomkabel |
| | 13 Zwenkwiel |

4. MEEGELEVERDE ACCESSOIRES

ONDERDELEN	NAAM VAN HET ONDERDEEL:	HOEVEELHEID:
1 	Adapter A, uitlaatkanaal, Adapter B (plat mondstuk),	1 set
2 	Afvoerslang	1 stuk
3 	Afstandsbediening	1 set
4 	Batterij (R03P 'AAA' 1,5 V)	2 stuks

- Controleer of alle accessoires in de verpakking zitten en raadpleeg de montage-instructies voor het gebruik ervan.

5. INSTALLATIE-INSTRUCTIES

5.1 Warme lucht afvoeren

In de Koelmodus moet het apparaat dicht bij een venster of opening worden geplaatst zodat de warme luchtafvoer naar buiten kan worden geleid. Plaats het systeem eerst op een vlakke vloer en zorg ervoor dat er minimaal 50 cm speling is rond het systeem, en dat het zich in de nabijheid van een stopcontact bevindt.

1. Neem een van de uiteinden van de slang (Afb. 1) en schroef de slang vast aan de adapter (Afb. 2).

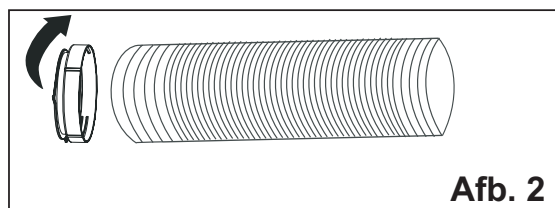
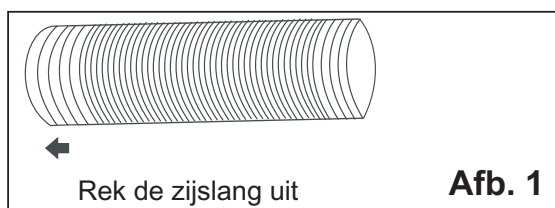

i Adapter A is voor dit systeem al op de slang geschroefd.

2. Neem het andere uiteinde van de slang en schroef dit vast aan adapter B (Afb. 3).

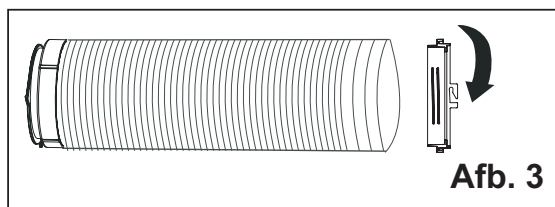

3. Monteer adapter B in de vensterschuifkit en dichting. (Afb. 5&6)

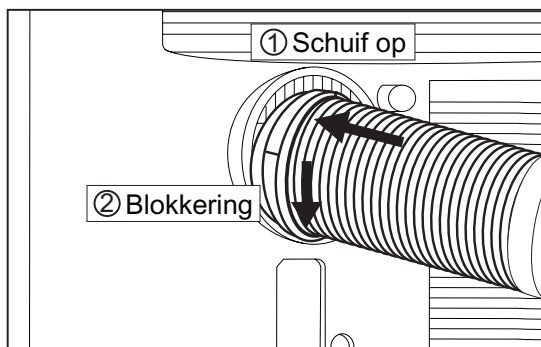

4. Bevestig adapter B in het venster. (Afb. 5)

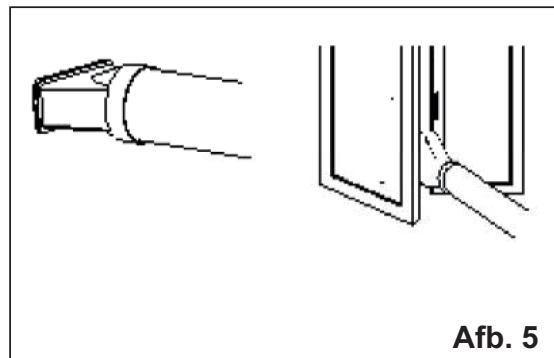

i De slang is oorspronkelijk 38 cm lang maar kan verlengd worden tot 150 cm. Het is echter aanbevolen om ze niet langer te maken dan nodig. Zorg er ook voor dat de slang geen scherpe bochten maakt. (Afb. 6)

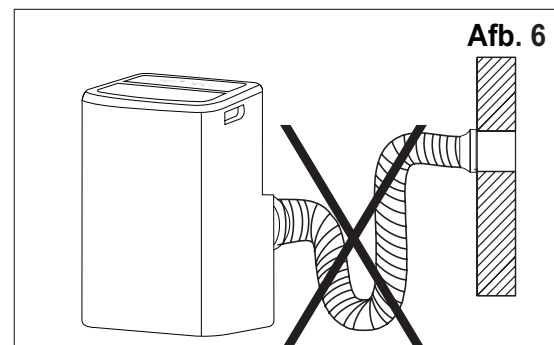

6. KENMERKEN VAN DE AIRCONDITIONER

6.1 BEDIENINGSPANEEL

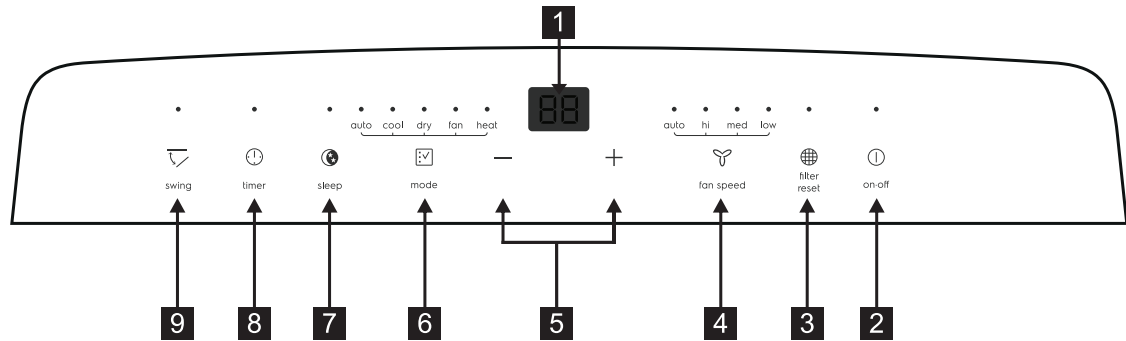

- 1** Geeft temperatuur/tijd weer
- 2** AAN/UIT zetten
- 3** Filter resetten
- 4** Ventilatorsnelheid
- 5** Temperatuur of timer aanpassen

- 6** Modusselectie
- 7** Sleep
- 8** Timer
- 9** Zwenken

7. BEDIENINGSINSTRUCTIES



Sommige van de volgende instructies kunnen uitsluitend worden gebruikt door gebruik te maken van het bedieningspaneel.

7.1 Gebruik van het bedieningspaneel

Verwarmingsmodus (op sommige modellen)

In deze modus MOET de uitlaatadapterslang worden gebruikt.

1. Druk op de 'mode'-toets tot het indicatielampje 'Heat' brandt.
2. Druk op de 'fan speed'-toets voor de gewenste ventilatorsnelheid, in overeenstemming met het oplichten van het indicatielampje van de ventilatorsnelheid. U kunt de ventilatorsnelheid in de onderstaande volgorde selecteren: 'auto' → 'hi' → 'med' → 'low' → 'auto'.
3. Druk op de toets '−' of '+ ' om de gewenste temperatuur te selecteren.
4. Aangesloten afvoerslang. Raadpleeg hoofdstuk 7.4 Afvoer.

Koelmodus

In deze modus MOET de uitlaatadapterslang worden gebruikt.

1. Druk op de 'mode'-toets tot het indicatielampje van de Koelmodus brandt.
2. Druk op de 'fan speed'-toets voor de gewenste ventilatorsnelheid, in overeenstemming met het oplichten van het indicatielampje van de ventilatorsnelheid. U kunt de ventilatorsnelheid in de onderstaande volgorde selecteren: 'auto' → 'hi' → 'med' → 'low' → 'auto'.
3. Druk op de toets '−' of '+ ' om de gewenste temperatuur te selecteren.



Het is niet nodig om de afvoerslang in de mode 'Cool' te gebruiken.

Droogmodus

Druk op de 'mode'-toets tot het indicatielampje van de Droogmodus brandt. Op het scherm wordt de kamertemperatuur weergegeven. Tegelijkertijd brandt het 'low'-indicatielampje van de ventilator.

Opmerking: In deze modus kan de ventilatorsnelheid niet worden geselecteerd.

Fan mode

In deze modus moet u de uitlaat- of afvoerslang niet gebruiken.

1. Druk op de 'mode'-toets tot het indicatielampje van de Ventilatiemodus brandt.
2. Druk op de 'Fan speed'-toets voor de gewenste ventilatorsnelheid.
3. De ventilator werkt op de geselecteerde snelheid en het display geeft de kamertemperatuur weer.

Opmerking: In deze modus kan de auto-snelheid niet worden geselecteerd.

Automatische modus

In deze modus moet de uitlaatslang altijd aangesloten zijn.

Wanneer u de airconditioner in de Auto-modus zet, zal deze automatisch koeling, verwarming (niet van toepassing bij modellen die uitsluitend koelen) of ventilatie, afhankelijk van de temperatuur die u selecteerde en de temperatuur in de kamer. De airconditioner zal de kamertemperatuur automatisch regelen volgens het door u ingestelde temperatuurinstelpunt.

In de AUTO-modus kunt u de ventilatorsnelheid niet kiezen.

1. Druk op de 'mode'-toets tot het indicatielampje 'Auto mode' brandt. Als de 'Auto mode' is geselecteerd, werkt de eenheid automatisch in overeenstemming met de werkelijke temperatuur van de lucht in de kamer.

Timermodus

Met de timer kan de gebruiker het opstarten of uitschakelen van het systeem vertragen.

Het opstarten vertragen

Steek de stekker van het systeem in, zodat het in stand-by.

Druk op de 'timer'-toets. Het indicatielampje van de Timer gaat branden en het aantal uren dat wordt weergegeven op het scherm is '0.0'. Tip de pijl OMHOOG '↑' of de pijl OMLAAG '↓' aan of houd deze ingedrukt om de uitgestelde starttijd te wijzigen in stappen van 0,5 uur tot 10 uren, en vervolgens in stappen van 1 uur tot 24 uren. Druk binnen 5 seconden opnieuw op de 'timer'-toets, en de timerinstelling wordt onmiddellijk afgesloten.

Na 5 seconden wordt de timerfunctie ingeschakeld, en wordt op het display opnieuw de temperatuur weergegeven. De sturing start het aftelmechanisme voor de resterende tijd tot het opstarten.

Het systeem zal worden opgestart in de vooraf ingestelde modus.

Druk om de instelling te annuleren opnieuw op de 'timer'-toets. De resterende tijd wordt weergegeven. Als de toets nogmaals wordt ingedrukt, wordt de functie afgesloten. U kunt de instelling ook annuleren door op de 'on/off'-toets te drukken. Na het annuleren van de instelling wordt het indicatielampje van de timer uitgeschakeld.

Het afsluiten vertragen

U kunt het afsluiten vertragen wanneer het systeem is ingeschakeld.

Druk op de 'timer'-toets. Het indicatielampje van de Timer gaat branden en het aantal uren dat wordt weergegeven op het scherm is '0.0'. Tip de pijl OMHOOG '↑' of de pijl OMLAAG '↓' aan of houd deze ingedrukt om de uitgestelde stoptijd te wijzigen in stappen van 0,5 uur tot 10 uren, en vervolgens in stappen van 1 uur tot 24 uren. Druk binnen 5 seconden opnieuw op de 'timer'-toets, en de timerinstelling wordt onmiddellijk afgesloten.

Na 5 seconden wordt de timerfunctie ingeschakeld, en wordt op het display opnieuw de temperatuur weergegeven. De sturing start het aftelmechanisme voor de resterende tijd tot het afsluiten. Druk om de instelling te annuleren opnieuw op de 'timer'-toets. De resterende tijd wordt weergegeven. Als de toets nogmaals wordt ingedrukt, wordt de functie afgesloten.

U kunt de instelling ook annuleren door op de 'on/off'-toets te drukken. Na het annuleren van de instelling wordt het indicatielampje van de timer uitgeschakeld.

Slaapstand

Activeer deze functie om een comfortabele temperatuur te verkrijgen en energie te helpen besparen. Alleen wanneer het systeem in de modus Koelen, Verwarmen of auto staat, kunt u drukken op de 'sleep'-toets om het systeem te laten werken in de Slaapstand. Opmerking: Zie pagina 17 voor de details over de 'Sleep'-modus.

Functie Spleet zwenken

Druk op de toets 'zwenken' om de functie voor het zwenken van de spleet in te schakelen. De spleet op het bovenste paneel zal omhoog en omlaag zwenken. Druk opnieuw op deze toets om de functie voor het zwenken van de spleet uit te schakelen.

°F/°C-functie

Druk de toetsen '+' en '-' langer dan 3 seconden tegelijk in om te schakelen tussen graden Fahrenheit en graden Celsius. In de modus Drogen/Ventilator kunt u °F/°C niet selecteren.

Filter resetten

Dit is een herinneringsfunctie voor de reiniging van het luchtfilter (Zie Onderhoud en reiniging), voor een efficiëntere werking. Het indicatielampje van het filter gaat branden na 250 uur werking. Om het filter te resetten na de reiniging ervan, drukt u op de toets 'filter reset'. Het 'filter'-indicatielampje gaat uit.

7.2 Afstandsbediening

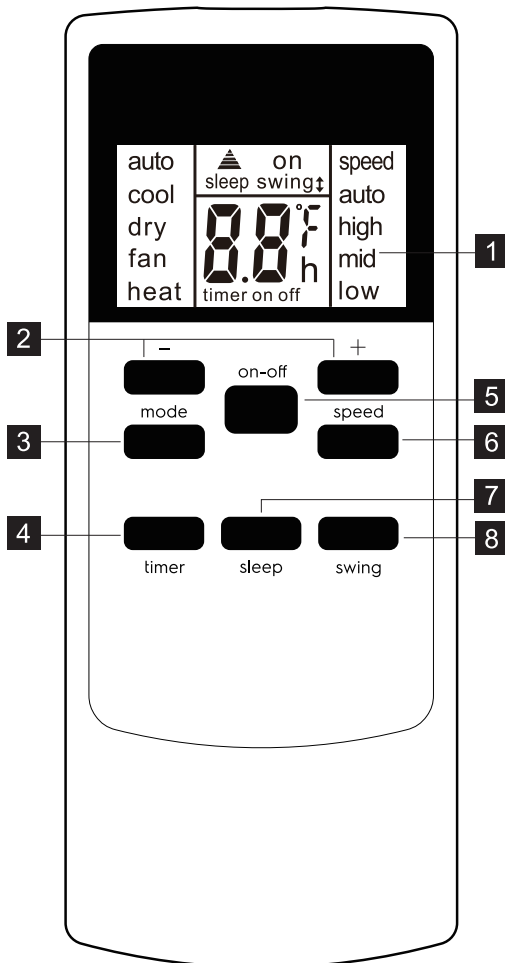

- 1 Scherm Afstandsbediening
- 2 Temp/Timer setting button
- 3 Modustoets
- 4 Timer-toets
- 5 Aan-/Uit-toets
- 6 Snelheidstoets
- 7 Sleep-toets
- 8 Zwenktoets

Installatie van batterij en belangrijke instructies

Open het deksel aan de achterkant van de afstandsbediening.

Plaats de bijgeleverde batterijen correct (zie de instructies in het batterijvak). Sluit het deksel.

Volg om oude batterijen (die opgebruikt zijn) te vervangen door twee nieuwe R03P 'AAA' 1,5 V batterijen, volgt u de bovenvermelde stappen.

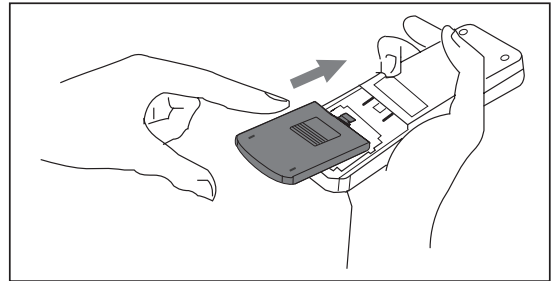

Als de afstandsbediening wordt vervangen of wordt weggegooid, moeten de batterijen worden verwijderd en worden weggegooid in overeenstemming met de lokale wetgeving, omdat ze schadelijk zijn voor het milieu.

Nieuwe en oude batterijen niet samen gebruiken.

Gebruik geen combinatie van alkaline, standaard (koolstof-zink) of herlaadbare (nikkel-cadmium) accu's.

Gooi batterijen nooit in een vuur.

Batterijen kunnen exploderen of lekken.

Als de afstandsbediening lang niet wordt gebruikt, verwijder dan de batterijen uit de afstandsbediening.

De afstandsbediening moet uiterst voorzichtig worden behandeld. Laat ze niet vallen of stel ze niet bloot aan direct zonlicht of warmtebronnen.

Dit apparaat voldoet aan Deel 15 van de FCC-voorschriften. De werking is onderhevig aan de volgende twee voorwaarden:

- (1) Dit apparaat mag geen schadelijke interferentie veroorzaken, en (2) dit apparaat moet eventuele ontvangen interferentie accepteren, inclusief interferentie die een ongewenste werking kan veroorzaken. Richt de afstandsbediening naar de locatie van de signaalontvanger. De afstandsbediening mag niet verder dan 5 meter verwijderd zijn van het systeem (zonder obstakels tussen de afstandsbediening en het systeem).

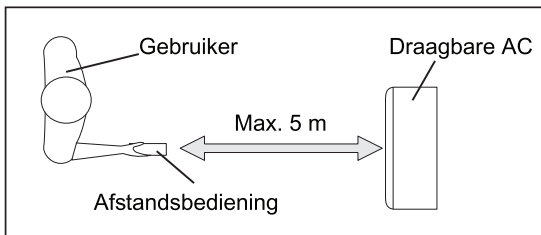

Het gebruik van de afstandsbediening

HET SYSTEEM INSCHAKELEN

Steek de stekker in en druk vervolgens op de 'on/off'-toets (het systeem werkt wanneer het wordt ingeschakeld op de laatste instelling voor de uitschakeling. Druk om het systeem uit te schakelen nogmaals op de 'on/off'-toets, en trek de stekker uit.

Schakel het systeem altijd uit door de 'on/off'-toets in te drukken, en wacht enkele seconden alvorens de stekker uit te trekken.

Koelmodus

Druk op de 'mode'-toets tot links op het LCD-scherm 'cool' wordt weergegeven. Druk op de toets 'fan speed' om de ventilatorsnelheid 'auto', 'high', 'mid' en 'low' in te stellen.

Druk op de toets '-' en '+' om de gewenste temperatuur te selecteren.

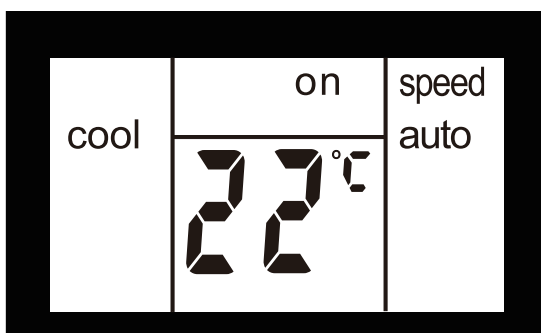

Droogmodus

Druk op de 'mode'-toets tot links op het LCD-scherm 'dry' wordt weergegeven. Tegelijkertijd verschijnt het 'low'-symbool van de ventilator op het scherm.

Opmerking: In deze modus kan de ventilatorsnelheid niet worden geselecteerd.

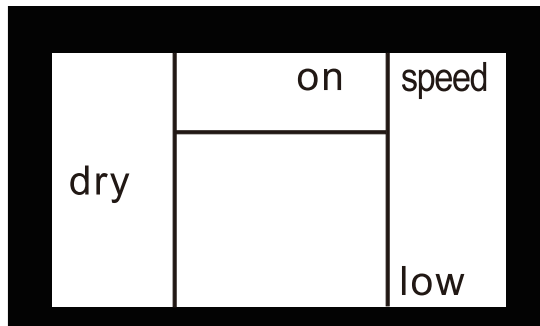

Fan mode

Druk op de 'mode'-toets tot links op het LCD-scherm 'fan' wordt weergegeven. In deze modus kunt u de ventilatorsnelheid 'high', 'mid' of 'low' selecteren door de toets van de Ventilatorsnelheid in te drukken en het schema te raadplegen.

Opmerking: In deze modus moet de luchtuitlaatslang niet aangesloten zijn.

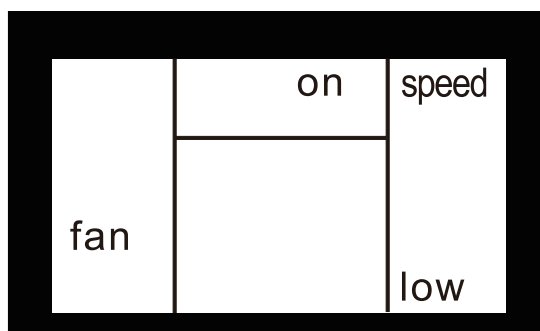

Verwarmingsmodus (alleen voor Heat & Cool-modellen)

Druk op de 'mode'-toets tot links op het LCD-scherm 'heat' wordt weergegeven. Druk op de toets 'fan speed' om de ventilatorsnelheid 'auto', 'high', 'mid' en 'low' in te stellen.

Druk op de toets '-' en '+' om de gewenste temperatuur te selecteren.

AUTO-modus

Druk op de 'mode'-toets tot bovenaan op het LCD-scherm 'auto' wordt weergegeven.

In de AUTO-modus kunt u de ventilatorsnelheid niet selecteren.

Druk op de toets '-' en '+' om de gewenste temperatuur te selecteren.

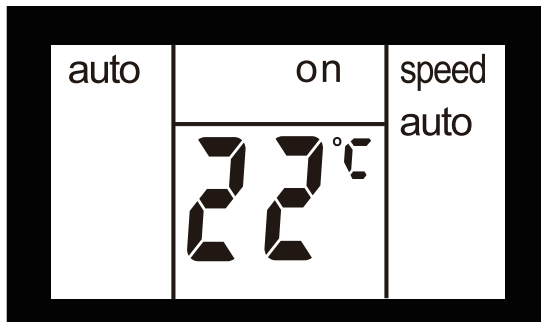

Slaapstand

Wanneer het systeem in de modus Koelen, Verwarmen of auto staat, kunt u drukken op de 'sleep'-toets om het systeem te laten werken in de Slaapstand. In deze modus wordt de ventilatorsnelheid automatisch ingesteld op 'auto', en deze instelling kan niet worden gewijzigd.

In de modus Koelen/Verwarmen stijgt/daalt de temperatuur met 1 °C 30 minuten na het selecteren van de modus. De temperatuur zal dan na 30 minuten nogmaals met 1 °C stijgen/dalen. Deze nieuwe temperatuur zal gedurende 7 uren worden gehandhaafd en daarna keert het systeem terug naar de oorspronkelijk ingestelde temperatuur. Vervolgens wordt de 'Sleep'-modus afgesloten en wordt het systeem automatisch uitgeschakeld. Het programma van de 'Sleep'-modus kan op ieder tijdstip worden geannuleerd door op de 'Sleep'-, de 'mode'- of de 'fan speed'-toets te drukken.

Opmerking: In de Ventilator- of Drogenmodus kan de Slaapstand niet worden ingesteld.

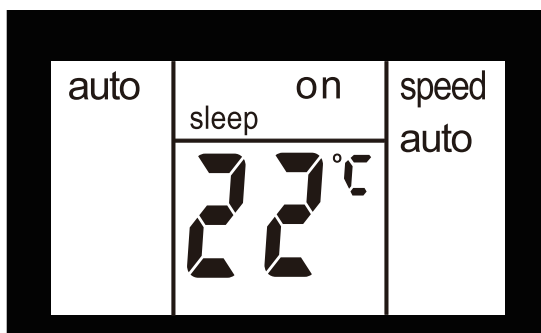

Functie Spleet zwenken

Druk op de 'zwenk'-toets om de functie voor het zwenken van de spleet in te schakelen. Bovenaan op het scherm wordt dan 'zwenk↕' weergegeven. De spleet op het bovenste paneel zal omhoog en omlaag zwenken.

Druk opnieuw op deze toets om de functie voor het zwenken van de spleet uit te schakelen.

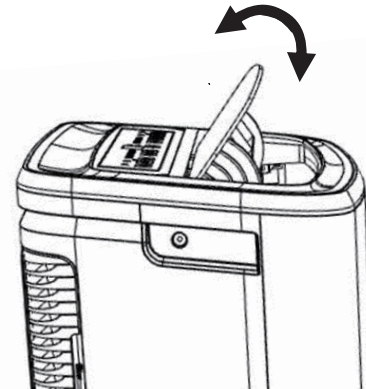
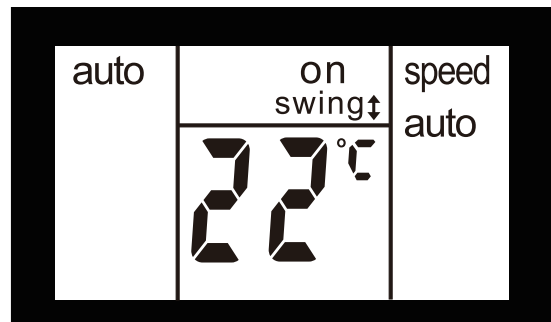

°F/°C-functie

Druk de toetsen '+' en '-' langer dan 3 seconden tegelijk in om te schakelen tussen graden Fahrenheit en graden Celsius. In de modus Drogen/Ventilator kunt u °F/°C niet selecteren.

Timermodus

Het opstarten vertragen

Steek de stekker van het systeem in, zodat het in stand-by. Druk op de 'timer'-toets. Op het scherm wordt 'timer' en 'h', weergegeven, en 'on' knippert.

Tip de pijl OMHOOG '+' of de pijl OMLAAG '-' aan of houd deze ingedrukt om de uitgestelde starttijd te wijzigen in stappen van 0,5 uur tot 10 uren, en vervolgens in stappen van 1 uur tot 24 uren. Na 3 seconden wordt de instelling opgeslagen in het geheugen. De sturing start het aftelmechanisme voor de resterende tijd tot het opstarten. U kunt de 'timer'-toets ook direct opnieuw indrukken. 'on' stopt dan onmiddellijk met knipperen en het systeem wordt opgestart in de vooraf ingestelde modus. U kunt de modus instellen, zodat het systeem op de gewenste wijze wordt opgestart nadat 'on' stopt met knipperen. Druk nogmaals op de 'timer'-toets om de instelling te annuleren.

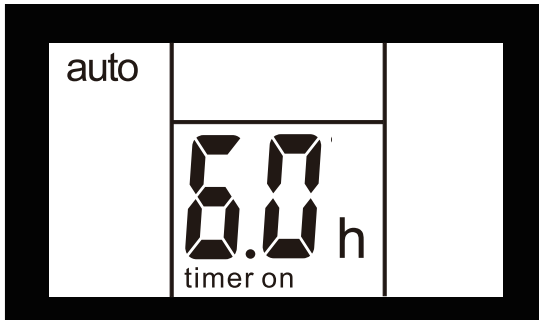

Het afsluiten vertragen

U kunt het afsluiten vertragen wanneer het systeem is ingeschakeld. Druk op de 'timer'-toets. Op het scherm wordt 'timer' en 'h', weergegeven, en 'off' knippert. Tip de pijl OMHOOG '+' of de pijl OMLAAG '-' aan of houd deze ingedrukt om de uitgestelde stoptijd te wijzigen in stappen van 0,5 uur tot 10 uren, en vervolgens in stappen van 1 uur tot 24 uren. Na 3 seconden wordt de instelling opgeslagen in het geheugen. Op het display wordt de resterende tijd weergegeven voordat het systeem wordt afgesloten. U kunt de 'timer'-toets ook rechtstreeks terug indrukken. 'off' stopt dan onmiddellijk met knipperen. Druk nogmaals op de 'timer'-toets om de instelling te annuleren.

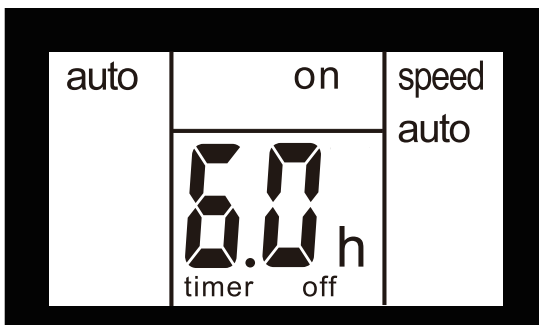

7.3 Storingscode

Als het display 'AS', 'CS' en 'ES' weergeeft, dan is de temperatuursensor defect. Neem contact op met uw erkende AEG-servicecentrum.



Als het display 'L3' weergeeft, dan is de condensator-DC-ventilator motor defect. Neem contact op met uw erkende AEG-servicecentrum.



Als het display 'P1' weergeeft, dan is de onderste lade vol. Verplaats het systeem dan voorzichtig naar een afvoerlocatie, verwijder de onderste afvoerdop en laat het water wegstromen. Herstart de machine tot het symbool 'P1' verdwijnt. Als de storing aanhoudt, neemt u contact op met de klantendienst.



Als op het display 'E4' wordt weergegeven, is er een storing in de communicatie tussen de PCB van het display en de PCB van de besturingselementen. Neem contact op met uw erkende AEG-servicecentrum.



7.4 Instructie voor afvoer

Permanente afvoer

Tijdens de modus DROGEN of in het warmtepompmodel hebt u een tuinslang (afzonderlijk verkocht) of afvoerslang nodig om het condensatiewater uit de eenheid te verwijderen.

Volg de onderstaande stappen:

- Schroef de afvoerdop van de permanente afvoeruitlaat los (afb. 20).
- Sluit één uiteinde van de tuinslang (afzonderlijk verkocht) of afvoerslang aan op de afvoeruitlaat, en steek daarna het andere uiteinde in een afvoer die zich lager bevindt dan de eenheid (afb. 21).

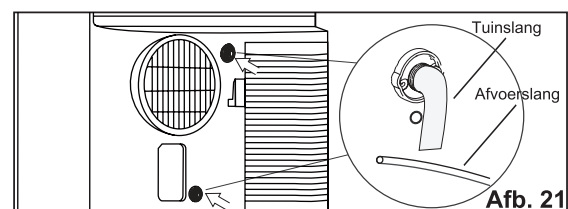
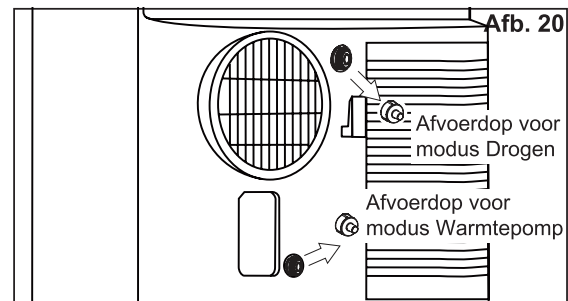

OPMERKING:

- Na het verwijderen van de afvoerdop kan er condensatiewater uitstromen als het systeem werkt in de modus Koelen of de modus Auto. Wanneer u de tuinslang wilt verwijderen, dient u een lekbak te voorzien (niet bijgeleverd), om het condensatiewater van de afvoeruitlaat op te vangen.
- Zorg ervoor dat de hoogte van de afvoer en het gedeelte van de afvoerslang niet hoger zijn dan die van de afvoeruitlaat, omdat de permanente afvoer dan niet goed werkt.
- Tijdens de modus Koelen of Auto wordt aanbevolen de permanente afvoer uit te schakelen door de afvoerdop terug in de afvoeruitlaat te plaatsen, voor maximale prestaties.

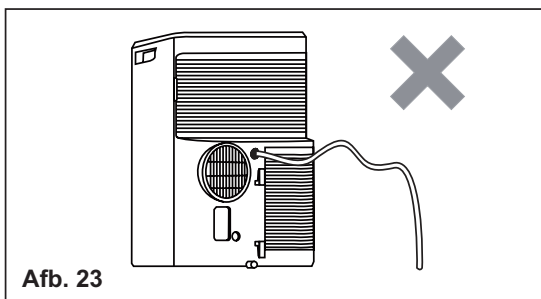
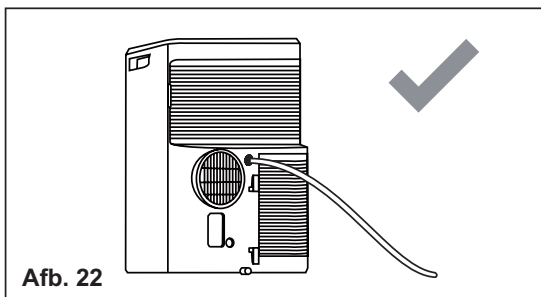

Bij opslag tijdens de wintermaanden moet het in het systeem achtergebleven condensatiewater worden verwijderd.

Plaats een lekbak (niet bijgeleverd) onder de afvoeruitlaat onderaan, verwijder vervolgens de afvoerdop, zodat het condensatiewater in de lekbak stroomt.

Plaats de afvoerdop terug op de permanente afvoeruitlaat wanneer er geen condensatiewater meer uitstroomt. Plaats de lekbak onder de afvoeruitlaat onderaan, en verwijder vervolgens de rubberen aanslag van de afvoeruitlaat, zodat het condensatiewater in de lekbak kan stromen. Als uw lekbak te klein is voor al het condensatiewater, moet deze een aantal keren worden geleegd en teruggeplaatst.

Plaats de afvoerdop terug op de afvoeruitlaat onderaan wanneer er geen condensatiewater meer uitstroomt.

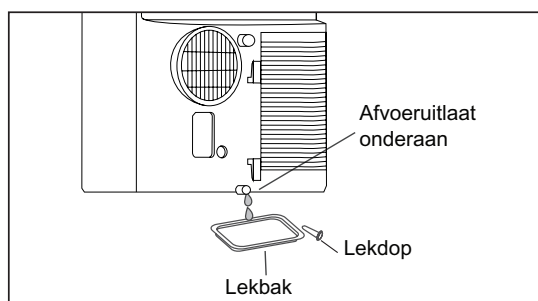

OPMERKING: Om te controleren of al het resterende condensatiewater is verwijderd, kantelt u de machine door ze een beetje op te tillen aan de voorkant tot er geen condensatiewater meer uit de afvoeruitlaat komt.

8. ONDERHOUD & REINIGING

Reinig uw airconditioner regelmatig zodat deze er als nieuw blijft uitzien. Zorg ervoor dat u het systeem van het stroomnet loskoppelt alvorens het te reinigen.

8.1 Het systeem reinigen

De kast en de voorzijde mogen worden afgestoft met een olievrije doek of worden gewassen met een doek dat bevochtigd

is met warm water en een zacht vloeibaar vaatwasmiddel.

Gebruik nooit agressieve reinigingsmiddelen, was of polijstmiddel op de voorzijde van de kast.

Zorg ervoor dat het bedieningspaneel afgeveegd wordt met een droog doek. Overtollig water in of rond het bedieningspaneel kan schade veroorzaken.

8.2 De filters reinigen

Om ervoor te zorgen dat uw airconditioner efficiënt blijft werken, moeten de filters om de twee weken gebruik worden gereinigd.

1. Verwijder het luchtfilter zoals is aangegeven op de onderstaande afbeelding.

Verwijder het bovenste luchtfilter en het onderste luchtfilter.

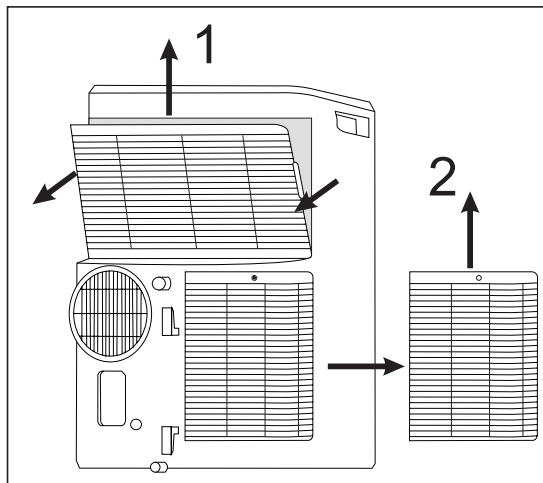

2. Was het filter met vloeibaar vaatwasmiddel en warm water onder de 40 °C. Spoel het filter grondig. Schud overtollig water voorzichtig uit het filter. Zorg ervoor dat het filter grondig droog is alvorens het terug te plaatsen. Of, i.p.v. het filter te wassen, kunt u het ook stofzuigen.
3. Breng het filter weer aan als het droog is.



Zorg ervoor dat het filter grondig droog is alvorens het terug te plaatsen.

9. PROBLEEMOPLOSSING

Voordat u om onderhoud vraagt, controleert u eerst deze lijst. Dit kan u tijd en geld besparen. De lijst omvat veelvoorkomende problemen die niet worden veroorzaakt door defect vakmanschap of materialen in dit apparaat.

8.3 Opslag tijdens de wintermaanden

Als de airconditioner gedurende een lange periode niet wordt gebruikt:

1. Laat de watertank volledig leeglopen en laat de afvoerdop onderaan en de rubberen plug lang genoeg verwijderd om al het resterende water af te voeren. Breng de rubberen plug en de dop terug aan zodra de tank volledig is afgetapt en er geen water meer uitstroomt.
2. Verwijder en reinig het filter, laat het volledig drogen en plaats het terug.
3. Haal de batterijen uit de afstandsbediening.
4. Bewaar de airconditioner op een koele, droge plaats, uit de buurt van direct zonlicht, extreme temperaturen en overmatig stof, die goed geventileerd is.

Voor u de airconditioner opnieuw gebruikt:

1. Zorg ervoor dat het filter en de afvoerdop opnieuw zijn aangebracht.
2. Controleer het snoer om na te gaan of het in goede staat is, zonder scheuren of schade.
3. Plaats nieuwe batterijen in de afstandsbediening.
4. Installeer de airconditioner zoals is beschreven in de Installatie-instructies.

De airconditioner werkt niet.

- Stekker zit los. Steek de stekker stevig in het stopcontact.
- Zekering doorgebrand of stroomonderbreker geactiveerd. Vervang de zekering of reset de stroomonderbreker.

- Regelsysteem staat UIT. Schakel regelsysteem AAN en stel in op gewenste instelling.
- Foutcode P1 verschijnt op het display. Water afvoeren zoals beschreven in hoofdstuk 7.3 Afvoer.
- Kamertemperatuur lager dan de ingestelde temperatuur (Koelmodus) of Kamertemperatuur hoger dan de ingestelde temperatuur (Verwarmingsmodus) Reset de temperatuur.

Lucht uit systeem voelt niet koud genoeg aan.

- Kamertemperatuur lager dan 16 °C. De koeling wordt niet gestart tot de kamertemperatuur boven 16 °C stijgt.
- Stel in op een lagere temperatuur.
- Compressor uitgeschakeld bij het wijzigen van modi. Wacht ongeveer 4 minuten tot de compressor herstart als het systeem in de COOL-modus staat.

Airconditioner koelt, maar de kamer is te warm - GEEN ijsvorming op de koelingspoel achter het decoratieve voorpaneel.

- Buitentemperatuur lager dan 16 °C. Om de spoel te ontdooien, stelt u de Fan-modus (ventilator) in.
- Luchtfilter is mogelijk vuil. Maak het filter schoon. Zie 8. Hoofdstuk Onderhoud en reiniging. Om te ontdooien, stelt u de Fan-modus (ventilator) in.
- Temperatuur is te laag ingesteld voor nachtelijke koeling. Om de spoel te ontdooien, stelt u de Fan-modus (ventilator) in. Stel dan de temperatuur hoger in.

- Uitlaatleiding niet aangesloten of geblokkeerd. Raadpleeg hoofdstuk 5.1 Afvoer van warme lucht.

Airconditioner koelt, maar de kamer is te warm - ijsvorming op de koelingspoel achter het decoratieve voorpaneel.

- Vuil luchtfilter - luchtstroom geblokkeerd. Reinig de luchtfilter. Zie 8. Hoofdstuk Onderhoud en reiniging.
- Temperatuur is te hoog ingesteld. Stel de temperatuur lager in.
- Lamellen voor luchtstroom onjuist gepositioneerd. Verplaats de lamellen voor een betere luchtverdeling.
- Voorzijde van het systeem is geblokkeerd door gordijnen, rolgordijnen, enz. - beperkte luchtverdeling. Verwijder de blokkade.
- Deuren, vensters, enz. open - koude lucht ontsnapt. Sluit deuren, vensters, enz.
- Systeem recent ingeschakeld in warme kamer. Laat meer tijd om 'opgeslagen' warmte uit muren, plafond, vloer en meubels te verwijderen.

Airconditioner schakelt snel aan en uit.

- Vuil luchtfilter - luchtstroom geblokkeerd. Reinig de luchtfilter.
- Buitentemperatuur extreem hoog. Stel de ventilatorsnelheid hoger in om lucht door de koelingspoelen te leiden.

Kamer te koud.

- Temperatuur te laag ingesteld. Verhoog de temperatuurinstelling.

10. MILIEUBESCHERMING

Recycle de materialen met het symbool.  Gooi de verpakking in een geschikte verzamelcontainer om het te recycleren. Help om het milieu en de volksgezondheid te beschermen en recycle het afval van elektrische en elektronische apparaten.

Gooi apparaten gemarkeerd met het symbool  niet weg met het huishoudelijk afval. Breng het product naar het milieustation bij u in de buurt of neem contact op met de gemeente.

TABLE DES MATIÈRES

1. INFORMATIONS DE SÉCURITÉ	50
2. CONSIGNES DE SÉCURITÉ	57
3. DESCRIPTION DE L'APPAREIL	60
4. ACCESSOIRES INCLUS	61
5. INSTRUCTIONS D'INSTALLATION	61
6. CARACTÉRISTIQUES DU CLIMATISEUR	64
7. NOTICE D'UTILISATION	65
8. ENTRETIEN ET NETTOYAGE	71
9. CHARTE DE DÉPANNAGE	72
10. EN MATIÈRE DE PROTECTION DE L'ENVIRONNEMENT	73

POUR DES RÉSULTATS PARFAITS

Merci d'avoir choisi ce produit AEG. Nous l'avons conçu pour qu'il vous offre des performances irréprochables pour longtemps, en intégrant des technologies innovantes qui vous simplifient la vie grâce à des caractéristiques que vous ne trouverez pas forcément sur des appareils ordinaires. Veuillez prendre quelques instants pour lire cette notice afin d'utiliser au mieux votre appareil.

Rendez-vous sur notre site Internet pour :



Obtenir des conseils d'utilisation, des brochures, de l'aide, des informations :
www.aeg.com



Enregistrer votre produit pour obtenir un meilleur service :
www.registreaeg.com



Acheter des accessoires, consommables et pièces de rechange d'origine pour votre appareil :
www.aeg.com/shop

SERVICE APRÈS-VENTE

Utilisez toujours des pièces d'origine.

Avant de contacter le service après-vente, assurez-vous de disposer des informations suivantes : Modèle, PNC, numéro de série.

Vous trouverez ces informations sur la plaque signalétique.





 Avertissement/Attention : consignes de sécurité.

 Informations générales et conseils.

 Informations en matière de protection de l'environnement.

Sous réserve de modifications sans préavis.

1. INFORMATIONS DE SÉCURITÉ

Symbole	Remarque	Explication
	ATTENTION	Ce symbole indique que l'appareil contient un fluide frigorigène inflammable. Si le frigorigène fuit et est exposé à une source d'inflammation externe, il existe un risque d'incendie.
	ATTENTION	Ce symbole indique que le manuel d'utilisation doit être lu attentivement.
	ATTENTION	Ce symbole indique qu'une personne en charge de l'entretien doit manipuler cet équipement conformément au guide d'installation.
	ATTENTION	Ce symbole indique que des informations sont disponibles dans le manuel d'utilisation ou dans le guide d'installation, entre autres.

ATTENTION !

- Cet appareil peut être utilisé par des enfants de plus de 8 ans et par des personnes ayant des capacités physiques, sensorielles ou mentales réduites ou un manque d'expérience et de connaissances, à condition d'être surveillés ou d'avoir reçu des instructions sur l'utilisation de l'appareil en toute sécurité, et qu'elles comprennent les dangers encourus.
- Ne laissez pas les enfants jouer avec l'appareil.
- Si le câble d'alimentation est endommagé, il doit être remplacé par le fabricant, son atelier d'entretien ou un technicien qualifié afin d'éviter tout danger.

Ce manuel vous explique comment bien utiliser votre nouveau climatiseur. Veuillez lire attentivement ce manuel avant d'utiliser le produit. Conservez ce manuel dans un endroit sûr pour pouvoir le consulter facilement.

ATTENTION !

- Les opérations de maintenance et les réparations ne doivent être effectuées que par un technicien de maintenance agréé.

- Contactez un installateur pour l'installation de cet appareil.
- Ce climatiseur n'est pas prévu pour être utilisé par de jeunes enfants ou des personnes infirmes sans surveillance.
- Empêchez les enfants de jouer avec le climatiseur.
- Certaines réglementations locales s'appliquent concernant les niveaux sonores maximaux pouvant être émis par les climatiseurs.
- Si le câble d'alimentation doit être remplacé, il ne doit être remplacé que par un réparateur agréé.
- L'installation doit être effectuée en accord avec les normes nationales de câblage, par un technicien agréé uniquement (le cas échéant). Un mauvais branchement peut provoquer une surchauffe et un incendie.
- Faites attention de ne pas toucher le ventilateur avec les doigts lorsque vous ajustez les volets horizontaux.
- Le fusible en céramique est de 250 V et 3,15 A.
- Les enfants ne doivent pas nettoyer ni entreprendre d'opération de maintenance sur l'appareil sans surveillance. Notez que les frigorigènes peuvent être sans odeur.

1.1 Remarques importantes

1. N'utilisez jamais l'appareil sans filtre à air.
2. Ne faites jamais fonctionner l'appareil près d'une source de chaleur ou d'une flamme nue.
3. N'exposez pas l'appareil aux rayons directs du soleil ou à la pluie.
4. Rangez ou déplacez toujours l'appareil en position debout.
5. Ne pas couvrir l'appareil pendant son fonctionnement ou immédiatement après son utilisation.
6. Vidangez toujours l'eau de condensation avant de ranger l'appareil.

1.2 Point à garder en mémoire lors de l'utilisation de votre climatiseur



ATTENTION !

Avertissements d'utilisation

- Ne modifiez aucun élément de ce produit.
- N'insérez aucun objet dans les éléments de l'appareil.
- Assurez-vous que la tension nominale de l'alimentation secteur est adaptée. Utilisez uniquement une alimentation électrique de 220 V - 240 V, 50 Hz, 10 A. L'utilisation d'une alimentation électrique ayant une tension nominale inadaptée peut entraîner des dégâts sur l'appareil, ainsi qu'un incendie.
- Utilisez toujours un disjoncteur anti-explosion ou des fusibles d'un ampérage adapté. N'utilisez sous aucun prétexte des fils, des épingles ou d'autres objets à la place d'un fusible adapté.
- En cas d'anomalie du climatiseur (par exemple une odeur de brûlé), ne le débranchez pas directement, ouvrez d'abord la fenêtre pour ventiler, puis éteignez-le et débranchez-le de l'alimentation électrique.



ATTENTION !

Avertissement pour le cordon d'alimentation

- Cette fiche électrique ne doit être branchée qu'à une prise murale adaptée. N'utilisez pas de rallonge électrique.
- Enfoncez la fiche avec précautions dans la prise murale et assurez-vous qu'elle n'a pas de jeu.
- Ne tirez, déformez ou modifiez pas le cordon d'alimentation, et ne le plongez jamais dans l'eau. Le fait de tirer sur le cordon d'alimentation ou une utilisation non conforme peuvent entraîner des dégâts à l'appareil et provoquer un choc électrique.

- Si le câble d'alimentation est endommagé, il doit être remplacé par le fabricant, son service après-vente ou un technicien qualifié afin d'éviter tout danger. En cas de remplacement, utilisez uniquement le câble d'alimentation spécifié par le fabricant.
- Cet appareil doit être relié à la terre. Cet appareil dispose d'un cordon doté d'un fil de mise à la terre. La fiche doit être branchée dans une prise correctement installée et mise à la terre. Ne coupez ou retirez en aucun cas le goujon carré de terre (pour le RU uniquement) de cette prise.

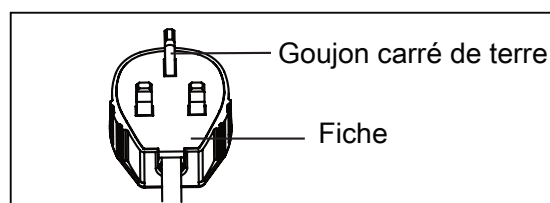
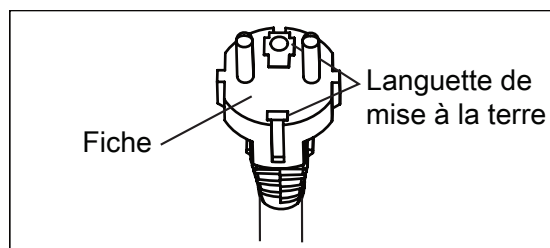

(uniquement pour le Royaume-Uni)

1.3 Précautions d'utilisation

- Assurez-vous que l'appareil est éteint et débranché de la prise secteur avant d'entreprendre toute opération de maintenance ou de nettoyage.
- Ne placez jamais l'appareil près d'une source de chaleur ou d'une flamme nue. lorsque vous remplacez les filtres.
- Ne versez et n'éclaboussez pas d'eau directement sur l'appareil. L'eau peut provoquer un choc électrique ou des dégâts à l'équipement.
- Il est nécessaire de vidanger le climatiseur avant de le déplacer. S'il reste de l'eau dans le réservoir, elle risque de se renverser durant le déplacement.

- Pour vous assurer que la vidange est bien effectuée, le tuyau de vidange ne doit pas être tordu, et il ne doit pas être surélevé durant le mode déshumidification. Sinon, l'eau vidangée pourrait se répandre dans la pièce.
- La température autour du tuyau de vidange ne doit pas être en-dessous de 0 °C en cours d'utilisation. L'eau vidangée pourrait geler à l'intérieur du tuyau, ce qui provoquerait un débordement d'eau à l'intérieur de la pièce.
- Ne bloquez pas la sortie d'échappement de l'air. Les performances de refroidissement pourraient être réduites ou complètement arrêtées.
- Utilisez un dispositif différentiel résiduel anti-explosion (disjoncteur) par mesure de protection contre les chocs électriques, conformément aux normes britanniques et aux réglementations relatives aux câblages.
- L'exposition prolongée au flux d'air direct du climatiseur pourrait être dangereux pour votre santé. N'exposez pas les personnes, les animaux ou les plantes au flux d'air direct de l'appareil pendant une période prolongée.
- N'utilisez pas ce climatiseur à des fins particulières non spécifiées (par exemple, pour entreposer des dispositifs de précision, des aliments, des animaux domestiques, des plantes ou des objets d'art). Une telle utilisation pourrait leur être préjudiciable.
- N'utilisez pas de moyens autres que ceux recommandés par le fabricant pour accélérer le processus de dégivrage ou de nettoyage.
- L'appareil doit être stocké dans une pièce sans source potentielle d'inflammation (par exemple : flammes nues, appareil à gaz ou chauffage électrique en fonctionnement).
- Ne pas percer ni brûler.
- La conformité aux réglementations nationales concernant le gaz doit être respectée.

- Veillez à ce que les orifices de ventilation ne soient pas obstrués.
- L'appareil doit être entreposé dans une pièce bien ventilée et de taille supérieure à 12 m².

REMARQUE : VÉRIFIEZ LA PLAQUE SIGNALÉTIQUE POUR CONNAÎTRE LE TYPE DE FLUIDE FRIGORIGÈNE CONTENU DANS VOTRE APPAREIL.



ATTENTION !

Informations spécifiques concernant les appareils contenant du fluide frigorigène R290.

- Lisez attentivement tous les avertissements.
- Lors du dégivrage et du nettoyage de l'appareil, n'utilisez pas d'outils autres que ceux conseillés par le fabricant.
- L'appareil doit être installé dans un espace sans sources continues d'inflammation, par exemple, des flammes nues, des appareils électriques ou fonctionnant au gaz en continu.
- Ne pas percer, ne pas brûler.
- Les frigorigènes peuvent être sans odeur.
- L'appareil doit être installé, utilisé et stocké dans une pièce dont la superficie est supérieure à 12 m².
- Cet appareil contient une certaine quantité de frigorigène R290 (reportez-vous à l'étiquette signalétique à l'arrière de l'appareil).
- R290 est un frigorigène conforme aux directives européennes en matière d'environnement. Ne percez jamais le circuit de réfrigération.
- Si l'appareil est installé, utilisé ou stocké dans une zone non-ventilée, la pièce doit être conçue de sorte à éviter toute accumulation de frigorigène, suite à des fuites, pouvant entraîner un incendie ou une explosion à cause de l'inflammation du frigorigène causé par des chauffages, fours électriques ou autres sources d'inflammation.

- L'appareil doit être stocké de sorte à éviter toute défaillance mécanique.
- Toute personne travaillant ou intervenant sur un circuit de fluide frigorigène doit être titulaire d'un certificat valide délivré par un organisme accrédité qui autorise sa compétence à la manipulation des frigorigènes conformément à une évaluation spécifique reconnue par des associations de l'industrie.
- Les réparations doivent être effectuées sur la base des recommandations du fabricant. Les travaux d'entretien et de réparation nécessitant l'assistance d'autres personnes qualifiées doivent être effectués sous la supervision de la personne qualifiée pour l'utilisation de fluides frigorigènes inflammables.

1.4 Informations supplémentaires

Transport d'équipements contenant des réfrigérants inflammables

Voir les réglementations concernant le transport.

Marquage de l'équipement par des panneaux

Voir les réglementations locales.

Élimination des équipements utilisant des fluides frigorigènes inflammables

Voir les réglementations nationales.

Stockage des équipements / appareils

Le stockage de l'équipement doit être conforme aux instructions du fabricant.

Stockage d'équipements emballés (invendus)

La protection assurée par l'emballage de stockage doit être conçue de telle sorte que des dommages mécaniques à l'équipement à l'intérieur de l'emballage ne puissent pas causer de fuites de la charge de réfrigérant. La quantité maximale d'équipements autorisés à être stockés ensemble sera déterminé par les réglementations locales.

2. CONSIGNES DE SÉCURITÉ

2.1 Remarques concernant l'utilisation

- Laissez 4 minutes au compresseur pour redémarrer le refroidissement. Si vous éteignez le climatiseur et que vous le rallumez immédiatement après, laissez 4 minutes au compresseur pour redémarrer le refroidissement. L'appareil dispose d'un dispositif électronique qui maintient le compresseur éteint pendant 4 minutes par sécurité.
- Dans le cas d'une panne de courant durant l'utilisation, attendez 4 minutes avant de redémarrer l'appareil. Une fois le courant revenu, rallumez le climatiseur. En cas d'interruption de l'alimentation électrique de moins de quatre minutes, veillez à attendre au moins quatre minutes avant de redémarrer l'appareil. Si vous redémarrez le climatiseur avant que quatre minutes se soient écoulées, un dispositif de protection de l'appareil peut provoquer l'arrêt du compresseur. Ce dispositif de protection empêchera le refroidissement pendant environ 5 minutes. Tous les anciens réglages seront annulés et l'appareil repassera aux réglages initiaux.
- En mode refroidissement, lorsque vous éteignez l'appareil, le compresseur s'arrête immédiatement et le moteur des ventilateurs supérieur et inférieur s'arrête au bout de 5 secondes. Lorsque l'appareil passe du mode refroidissement au mode ventilation, le compresseur s'arrête immédiatement et le moteur du ventilateur inférieur s'arrête au bout de 5 secondes. Lorsque l'appareil passe du mode refroidissement au mode chauffage, le compresseur s'arrête immédiatement et le moteur du ventilateur inférieur s'arrête au bout de 30 secondes.
- Fonctionnement basse température :
Votre appareil se bloque-t-il ?
L'appareil peut se bloquer lorsqu'il est réglé à environ 18 °C et que la température ambiante est basse, particulièrement la nuit. Dans ce cas, une baisse supplémentaire de la température peut causer un blocage de l'appareil. Un réglage à une température plus élevée l'empêchera de se bloquer.
- Le mode de déshumidification augmente la température de la pièce. Durant le mode déshumidification, l'appareil génère de la chaleur et la température de la pièce augmente. De l'air chaud est soufflé par la sortie d'échappement de l'air, mais cela est normal et n'est pas signe d'un problème de l'appareil.
- En mode refroidissement, le climatiseur souffle l'air chaud généré par l'élément à l'extérieur de la pièce, à l'aide un tuyau d'échappement. Pendant ce temps, la même quantité d'air entre dans la pièce de l'extérieur par toutes les ouvertures de la pièce.
- Toute personne travaillant ou intervenant sur un circuit de fluide frigorigène doit être titulaire d'un certificat valide délivré par un organisme d'évaluation accrédité par l'industrie qui autorise sa compétence à la manipulation des frigorigènes en toute sécurité conformément à un cahier des charges reconnu par l'industrie.
- L'entretien ne doit être effectué que conformément aux recommandations du fabricant de l'équipement. Les travaux d'entretien et de réparation nécessitant l'assistance d'autres personnes qualifiées doivent être effectués sous la supervision de la personne qualifiée pour l'utilisation de fluides frigorigènes inflammables.
- Le climatiseur peut fonctionner à une température comprise entre 16 et 35 °C (60-95 °F) en mode refroidissement ; 5-27 °C (41-80 °F) en mode chauffage.

Pour éviter les blessures corporelles et les dommages sur l'appareil, suivez les instructions suivantes.

Une mauvaise utilisation de l'appareil en raison d'un manquement à ces instructions pourrait entraîner des blessures corporelles ou endommager l'appareil.

Les instructions sont classées selon les indications suivantes :



ATTENTION !

Ce symbole indique le risque de mort ou de blessure grave.



ATTENTION !

Ce symbole indique le risque de blessures ou de dommage à la propriété.

Ci-dessous sont présentées les significations des symboles utilisés dans ce manuel :



Le symbole ci-contre indique une action à ne jamais entreprendre.



Le symbole ci-contre indique une action qui doit toujours être respectée.

2.2 Avertissements au cours de l'utilisation



ATTENTION !

Avertissements au cours de l'utilisation

Attention	Signification
Insérez correctement la fiche d'alimentation.	Une mauvaise réparation peut provoquer un choc électrique, une explosion ou un incendie en raison d'une génération excessive de chaleur.
Ne mettez pas l'appareil en marche ou à l'arrêt en branchant ou débranchant la fiche de la prise de courant.	Cela pourrait entraîner un choc électrique, un incendie ou une explosion en raison d'une génération excessive de chaleur
N'endommagez ou n'utilisez pas un câble d'alimentation non spécifique	Cela pourrait entraîner un choc électrique, un incendie ou une explosion. Si le câble d'alimentation est endommagé, il doit être remplacé par le fabricant, son atelier d'entretien ou un technicien qualifié afin d'éviter tout danger
Ne modifiez pas la longueur du cordon d'alimentation et ne partagez pas la prise avec d'autres appareils	Cela pourrait entraîner un choc électrique, un incendie ou une explosion en raison d'une génération excessive de chaleur
Ne faites pas fonctionner l'appareil avec les mains mouillées ou dans un environnement humide	Cela peut provoquer un choc électrique.
Ne dirigez pas le flux d'air sur les occupants de la pièce	Cela pourrait nuire à votre santé
Veillez toujours à avoir une bonne mise à la terre	Un mauvais raccordement à la terre peut causer un choc électrique.
Ne laissez pas d'eau s'écouler sur les composants électriques	Cela pourrait provoquer une panne de l'appareil ou un choc électrique
Installez toujours un disjoncteur et un circuit d'alimentation réservé	Une installation incorrecte peut engendrer un choc électrique, un incendie ou une explosion

Attention	Signification
Débranchez l'appareil si vous entendez un bruit étrange, sentez une odeur inhabituelle ou voyez de la fumée en sortir	Cela pourrait entraîner un choc électrique, un incendie ou une explosion
N'utilisez pas la prise si elle est desserrée ou endommagée	Cela pourrait entraîner un choc électrique, un incendie ou une explosion
N'ouvrez pas l'appareil durant son fonctionnement	Cela pourrait entraîner un choc électrique, un incendie ou une explosion
Tenez les armes à feu éloignées	Cela pourrait provoquer une explosion et un incendie
N'utilisez pas le câble d'alimentation près d'appareils émettant de la chaleur	Cela pourrait entraîner un choc électrique, un incendie ou une explosion
N'utilisez pas le câble d'alimentation près de gaz inflammables ou de combustibles comme de l'essence, du benzène, des diluants, etc.	Cela pourrait entraîner un choc électrique, un incendie ou une explosion
Aérez la pièce avant de faire fonctionner le climatiseur si du gaz s'échappe d'un autre appareil	Cela pourrait provoquer une explosion, un incendie et des brûlures
Ne démontez ou modifiez pas l'appareil	Cela peut provoquer une panne et un choc électrique



ATTENTION !

Attention	Signification
Lors du retrait du filtre à air, ne touchez pas les parties métalliques de l'appareil	Cela peut entraîner des blessures
Ne nettoyez pas le climatiseur avec de l'eau	dans l'appareil et dégrader l'isolation Cela peut provoquer un choc électrique
Veillez à bien ventiler la pièce lorsque vous utilisez l'appareil en même temps qu'une cuisinière, etc.	Une pénurie d'oxygène peut se produire
Lorsque l'appareil doit être nettoyé, éteignez-le et coupez le disjoncteur de courant	Ne pas nettoyer l'appareil lorsque celui-ci est sous tension, car cela peut provoquer un incendie, une explosion, un choc électrique et des blessures
Ne pas placer un animal de compagnie ou une plante d'intérieur où ceux-ci seraient exposés au flux d'air direct	Cela pourrait blesser l'animal ou endommager la plante
Ne pas utiliser l'appareil à des fins spéciales	N'utilisez pas ce climatiseur pour entreposer des dispositifs de précision, des aliments, des animaux domestiques, des plantes ou des objets d'art). Cela pourrait entraîner une détérioration de leur qualité, etc.
Éteignez l'appareil et fermez la fenêtre en cas de tempête ou cyclone	Faire fonctionner l'appareil avec les fenêtres ouvertes pourrait mouiller votre intérieur et votre mobilier
Tenez la fiche d'alimentation par sa tête lorsque vous la retirez	Il existe un risque de choc électrique ou de dommages

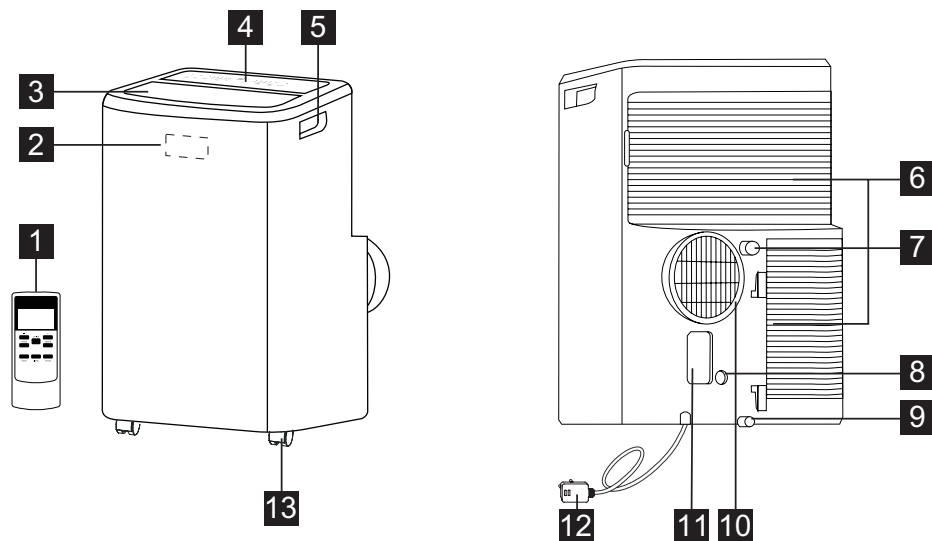

Attention	Signification
Éteignez l'interrupteur principal lorsque vous n'utilisez pas l'appareil pendant période prolongée	Cela peut provoquer une panne de l'appareil ou un incendie et une explosion
Ne placez pas d'obstacles autour des entrées d'air ou à l'intérieur de la sortie d'air	Cela pourrait provoquer une panne de l'appareil ou un accident
Insérez toujours le filtre solidement. Nettoyez le filtre à air toutes les deux semaines	Faire fonctionner l'appareil en l'absence de filtre peut entraîner une panne
N'utilisez pas de détergent puissant tel que de la cire ou du diluant ; utilisez un chiffon doux	L'apparence du produit peut être détériorée en raison du changement de sa couleur ou de l'abrasion de sa surface
Ne placez pas d'objets lourds sur le cordon d'alimentation et assurez-vous que le cordon n'est pas comprimé	Il existe un risque d'incendie, d'explosion ou de choc électrique
Ne pas boire l'eau évacuée du climatiseur	Elle contient des substances contaminantes pouvant vous rendre malade
Faites attention lorsque vous déballez et installez l'appareil	Ses bords coupants peuvent vous blesser
Si de l'eau pénètre dans l'appareil, éteignez l'appareil à la prise de courant et coupez le courant au disjoncteur. Isolez l'alimentation en débranchant le cordon d'alimentation et contactez un technicien qualifié	Il existe un risque de choc électrique et de dommages

3. DESCRIPTION DE L'APPAREIL

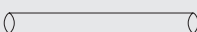

- | | |
|--|--|
| 1 Télécommande | 7 Sortie d'évacuation continue |
| 2 Récepteur du signal | 8 Sortie d'évacuation de la pompe |
| 3 Sortie d'air de la pièce | 9 Sortie d'évacuation inférieure |
| 4 Bandeau de commande | 10 Conduit d'air |
| 5 Poignée de transport (des deux côtés) | 11 Prise de la fiche d'alimentation |
| 6 Arrivée d'air | 12 Cordon d'alimentation |
| | 13 Roulette |

4. ACCESSOIRES INCLUS

PIÈCES	NOM DES COMPOSANTS :	QUANTITÉ :
1 	Adaptateur A, conduit d'échappement, Adaptateur B (embout plat)	1 kit
2 	Tuyau d'évacuation	1 pièce
3 	Télécommande	1 kit
4 	Pile (R03P AAA 1,5 V)	2 pièces

- Vérifiez que tous les accessoires sont inclus dans l'emballage et reportez-vous aux instructions d'installation pour savoir comment les utiliser.

5. INSTRUCTIONS D'INSTALLATION

5.1 Air chaud d'évacuation

En mode Cool (refroidissement), l'appareil doit être placé à proximité d'une fenêtre ou d'une ouverture afin que l'air chaud puisse être conduit vers l'extérieur. Placez d'abord l'appareil sur un sol plat en vous assurant qu'aucun obstacle ne se trouve à moins de 50 cm autour de l'appareil, et qu'il est à proximité d'une source d'alimentation à circuit unique.

1. Étirez l'un des côtés du tuyau (Fig. 1) et vissez le tuyau à l'adaptateur A (Fig. 2).

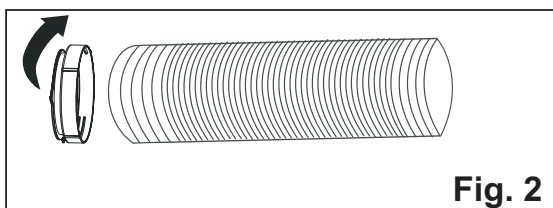
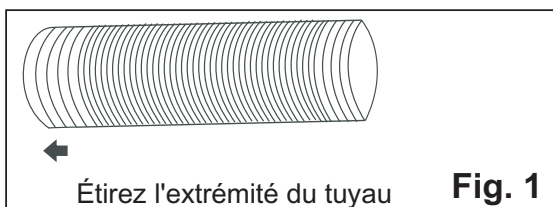

2. Étirez l'autre côté du tuyau et vissez-le à l'adaptateur B (Fig. 3).

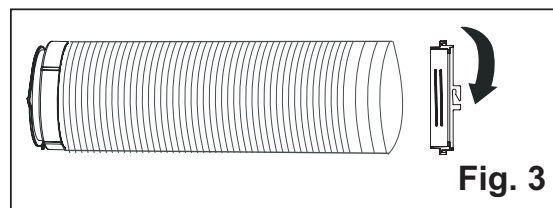

3. Insérez l'adaptateur A dans l'appareil (Fig.4).

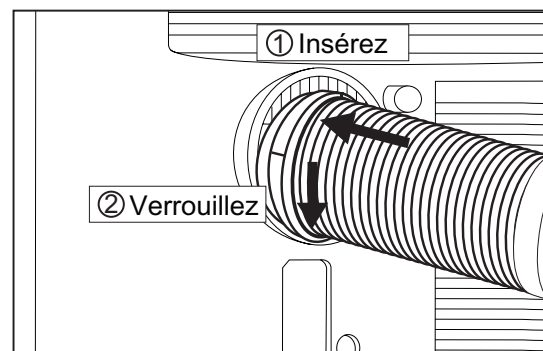

- i** L'adaptateur A est déjà vissé au tuyau pour cet appareil.

4. Posez l'adaptateur B dans la fenêtre.
(Fig. 5)

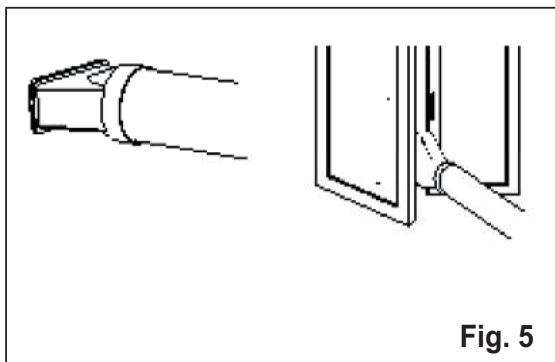

Le tuyau peut être allongé de sa longueur d'origine de 38 cm à 150 cm, mais il est préférable de lui donner une longueur minimale. Assurez-vous également que le tuyau n'a pas de pliure ou d'affaissement aigus. (Fig. 6)

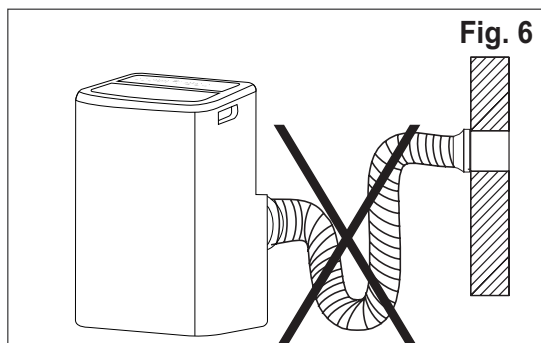

6. CARACTÉRISTIQUES DU CLIMATISEUR

6.1 BANDEAU DE COMMANDE

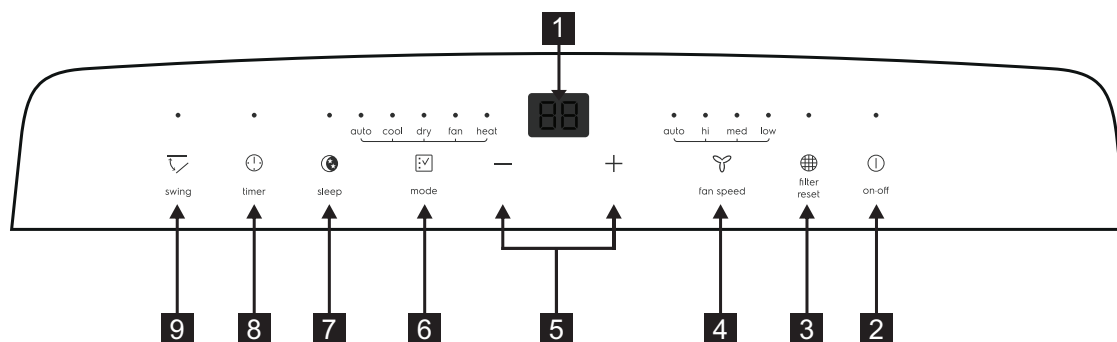

- | | |
|---|----------------------------|
| 1 Affichage de la température/heure | 6 Sélection Mode |
| 2 Mise sous/hors tension | 7 Sleep (veille) |
| 3 Réinitialisation filtre | 8 Timer (minuterie) |
| 4 Vitesse du ventilateur | 9 Oscillation |
| 5 Règle la température ou la minuterie | |

7. NOTICE D'UTILISATION



Certaines des instructions suivantes ne peuvent être suivies qu'en utilisant le panneau de commandes.

7.1 Utilisation du bandeau de commandes

Mode chauffage (sur certains modèles)

Dans ce mode, vous DEVEZ utiliser l'adaptateur du tuyau d'échappement.

1. Appuyez sur le bouton « Mode » jusqu'à ce que le voyant « Heat » (Chauffage) s'affiche.
2. Appuyez sur la touche « Fan speed » (Vitesse de ventilation) pour sélectionner la vitesse de ventilation en fonction du voyant. Vous pouvez sélectionner la vitesse de ventilation comme suit : « auto » → « hi » (élevée) → « med » (moyenne) → « low » (basse) → « auto ».
3. Appuyez sur la touche « - » ou « + » pour sélectionner la température désirée.
4. Tuyau de vidange raccordé. Voir le paragraphe 7.4 « Vidange ».

Fonction de refroidissement

Dans ce mode, vous DEVEZ utiliser l'adaptateur du tuyau d'échappement.

1. Appuyez sur le bouton « Mode » jusqu'à ce que le voyant « Cool » (refroidissement) s'affiche.
2. Appuyez sur la touche « Fan speed » (Vitesse de ventilation) pour sélectionner la vitesse de ventilation en fonction du voyant. Vous pouvez sélectionner la vitesse de ventilation comme suit : « auto » → « hi » (élevée) → « med » (moyenne) → « low » (basse) → « auto ».
3. Appuyez sur la touche « - » ou « + » pour sélectionner la température désirée.



Il n'est pas nécessaire d'utiliser le tuyau de vidange en mode « Cool » (refroidissement).

Mode déshumidification

Appuyez sur le bouton « Mode » jusqu'à ce que le voyant « Dry » (déshumidification) s'affiche. L'écran affiche la température de la pièce. Simultanément, le voyant de ventilation « low » s'affiche.

Remarque : Avec ce mode, la vitesse de ventilation ne peut être sélectionnée.

Mode « Fan » (ventilateur)

Pour ce mode, vous n'avez pas besoin du tuyau d'échappement, ni du tuyau de vidange.

1. Appuyez sur le bouton « Mode » jusqu'à ce que le voyant « Fan » (ventilation) s'affiche.
2. Appuyez sur le bouton « Fan speed » (vitesse du ventilateur) pour sélectionner la vitesse du ventilateur souhaitée.
3. Le ventilateur fonctionnera à la vitesse sélectionnée et la température de la pièce s'affichera.

Remarque : Avec ce mode, la vitesse auto ne peut être sélectionnée.

Mode automatique :

Laissez toujours le tuyau d'échappement attaché avec ce mode.

Lorsque vous réglez le mode Auto pour le climatiseur, il sélectionnera automatiquement le mode « cooling » [refroidissement], « heating » [chauffage] (non applicable aux modèles à refroidissement uniquement) ou « fan only » (ventilateur seul), selon la température que vous avez sélectionnée et la température ambiante. Le climatiseur contrôlera automatiquement la température ambiante, aux alentours de la température que vous avez sélectionnée. En mode AUTO, vous ne pouvez pas sélectionner la vitesse du ventilateur.

1. Appuyez sur le bouton « Mode » jusqu'à ce que le voyant « Auto mode » (mode automatique) s'affiche.

Une fois le mode « Auto mode » sélectionné, l'appareil fonctionne automatiquement en fonction de la température réelle de l'air ambiant.

Mode Timer (minuterie)

La minuterie permet à l'utilisateur de différer le démarrage ou l'arrêt de l'appareil.

Différer le démarrage

Branchez l'appareil afin qu'il se mette en veille.

Appuyez sur la touche « Timer », le voyant Minuterie s'allume et le nombre d'heures « 0.0 » s'affiche.

Appuyez ou maintenez appuyé la flèche UP (HAUT) **+** ou la flèche DOWN (BAS) **-** pour modifier le minuteur de démarrage différé de 30 minutes à 10 heures, puis à partir d'1 heure jusqu'à 24 heures. Appuyez de nouveau sur la touche « Timer » dans les 5 secondes afin de quitter directement le réglage de la minuterie.

Après 5 secondes, la fonction minuterie est activée, la température s'affiche de nouveau. La commande calcule le temps restant jusqu'au départ.

L'appareil démarrera dans le mode réglé précédemment.

Pour annuler le réglage, appuyez de nouveau sur la touche « Timer » pour afficher le temps restant et appuyez une nouvelle fois pour quitter la fonction. Vous pouvez également annuler le réglage en appuyant sur la touche Marche/Arrêt. Après annulation du réglage, le voyant de la minuterie s'éteint.

Différer l'arrêt

Vous pouvez différer l'arrêt lorsque l'appareil est en fonctionnement.

Appuyez sur la touche « Timer », le voyant Minuterie s'allume et le nombre d'heures « 0.0 » s'affiche.

Appuyez ou maintenez appuyé la flèche UP (HAUT) **+** ou la flèche DOWN (BAS) **-** pour modifier le minuteur d'arrêt différé de 30 minutes à 10 heures, puis à partir d'1 heure jusqu'à 24 heures. Appuyez de nouveau sur la touche « Timer » dans les 5 secondes afin de quitter directement le réglage de la minuterie.

Après 5 secondes, la fonction minuterie est activée, la température s'affiche de nouveau. La commande calcule le temps restant jusqu'à l'arrêt..

Pour annuler le réglage, appuyez de nouveau sur la touche « Timer » pour afficher le temps restant et appuyez une nouvelle fois pour quitter la fonction. Vous pouvez également annuler le réglage en appuyant sur la touche Marche/Arrêt. Après annulation du réglage, le voyant de la minuterie s'éteint.

Mode Veille

En activant cette fonctionnalité, vous obtiendrez une température agréable tout en économisant de l'énergie.

Uniquement lorsque l'appareil est en mode Cool, Heat ou Auto, appuyez sur la touche « sleep » (Veille) pour que l'appareil passe en mode Veille.

Remarque : Reportez-vous à la page 17 pour en savoir plus sur le mode « Sleep ».

Fonction Oscillation

Appuyez sur le bouton « swing » (oscillation) pour activer la fonction oscillation du volet : le volet oscille de bas en haut.

Appuyez de nouveau sur cette touche pour annuler la fonction oscillation.

Fonction °F/°C

Appuyez sur la touche « **+** » et « **-** » simultanément pendant plus de 3 secondes pour basculer des degrés Fahrenheit aux degrés Celsius. En mode Dry/Fan, vous ne pouvez pas sélectionner °F/°C.

Réinitialisation filtre

Cette fonctionnalité vous rappelle de nettoyer le filtre à air (consultez la partie Entretien et Nettoyage) pour plus d'efficacité.

Le voyant du filtre s'allume après 250 heures de fonctionnement. Pour réinitialiser à l'issue du nettoyage du filtre, appuyez sur la touche « filter reset » (réinitialisation du filtre), le voyant du filtre s'éteint.

7.2 Télécommande

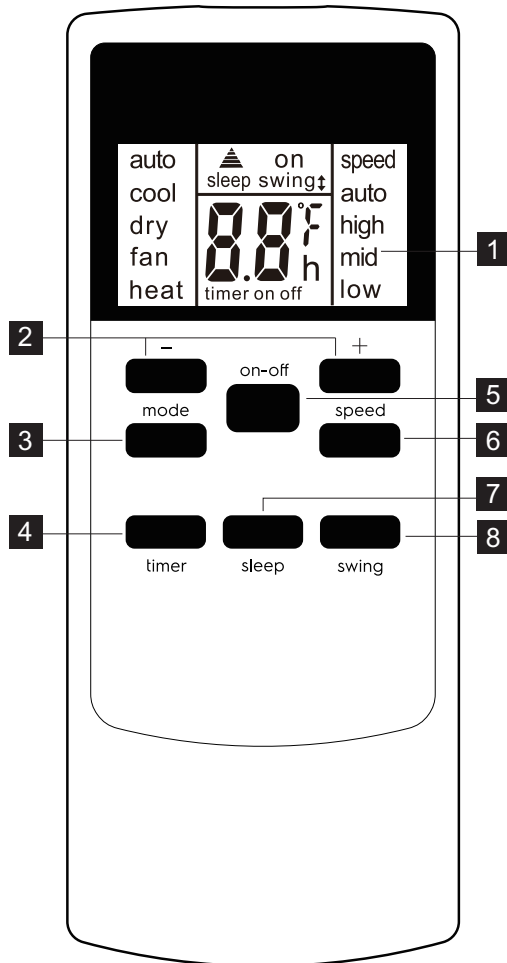

- 1 Écran de télécommande
- 2 Touche de réglage temp/minuteur
- 3 Touche Mode
- 4 Touche Timer (Minuterie)
- 5 Touche Marche/Arrêt
- 6 Touche Speed (Vitesse)
- 7 Touche Sleep (Nuit)
- 8 Touche Swing (Oscillation)

Installation des piles et instructions importantes

Ouvrez le capot à l'arrière de la télécommande.

Insérez correctement les piles fournies (reportez-vous aux instructions à l'intérieur du compartiment des piles). Refermez le capot.

Pour remplacer des piles usées par deux piles R03P AAA 1,5 V, répétez les étapes ci-dessus.

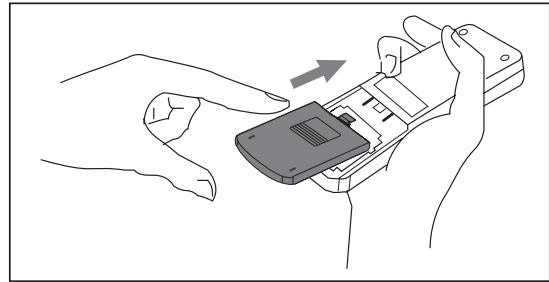

Si vous devez remplacer ou recycler la télécommande, les piles doivent être enlevées puis mises au rebut conformément aux réglementations locales car elles sont nocives pour l'environnement.

Ne mélangez pas des piles neuves et usagées.

Ne mélangez pas des piles alcalines, standard (zinc-carbone) et rechargeables (nickel-cadmium).

Ne jetez pas les piles au feu. Les piles peuvent exploser ou fuir. Si la télécommande n'est pas utilisée durant longtemps, retirez les piles de la télécommande.

La télécommande doit être manipulée avec le plus grand soin. Ne la laissez pas tomber ou ne l'exposez pas à la lumière directe du soleil ou à une source de chaleur.

Cet appareil est conforme à l'article 15 des réglementations de la FCC. L'utilisation est soumise aux deux conditions suivantes :

(1) Cet appareil ne doit pas causer d'interférences nuisibles et (2) cet appareil doit accepter toute interférence reçue, y compris les interférences susceptibles de provoquer un fonctionnement indésirable.

Pointez la télécommande vers le récepteur du signal. La télécommande doit se trouver à moins de 5 m de l'appareil (sans obstacles entre la télécommande et l'appareil).

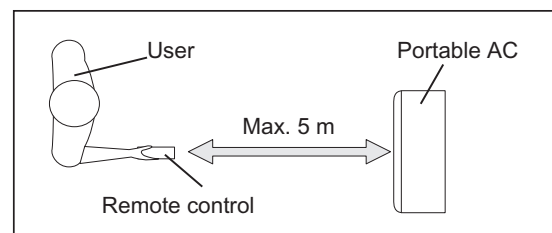

Comment utiliser la télécommande**METTRE L'APPAREIL SOUS TENSION**

Branchez l'appareil, puis appuyez sur la touche Marche/Arrêt. Quand vous allumez l'appareil, c'est le réglage sélectionné avant son arrêt qui s'active. Pour éteindre l'appareil, appuyez de nouveau sur la touche Marche/Arrêt, puis débranchez-le. Éteignez toujours l'appareil en appuyant sur la touche Marche/Arrêt et patientez quelques minutes avant de le débrancher.

Mode refroidissement

Appuyez sur la touche « Mode » jusqu'à ce que la mention « cool » apparaisse à gauche sur l'écran LCD. Appuyez sur la touche « fan speed » (vitesse de ventilation) pour sélectionner la vitesse de ventilation, « auto », « high », « mid » et « low ». Appuyez sur la touche « - » et « + » pour sélectionner la température désirée.

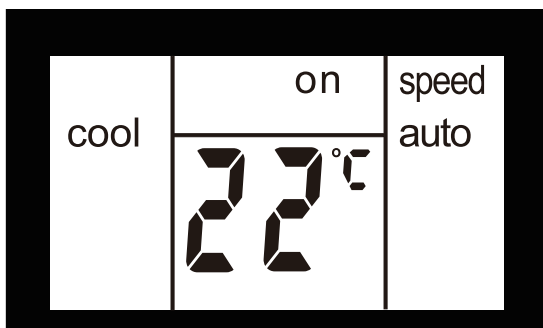
**Mode déshumidification**

Appuyez sur la touche « Mode » jusqu'à ce que la mention « dry » (déshumidification) apparaisse à gauche sur l'écran LCD. Simultanément, le symbole de ventilation « low » s'affiche. Remarque : Avec ce mode, la vitesse de ventilation ne peut être sélectionnée.

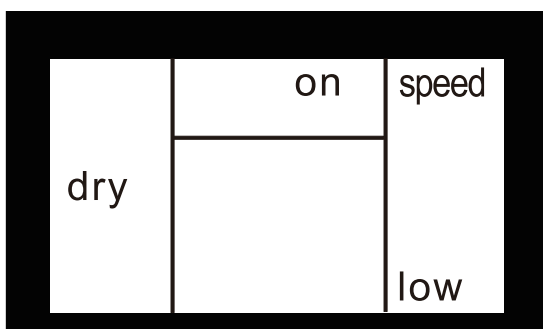
**Mode « Fan » (ventilateur)**

Appuyez sur la touche « Mode » jusqu'à ce que la mention « fan » (ventilation) apparaisse à gauche sur l'écran LCD. Avec ce mode, vous pouvez sélectionner la vitesse de ventilation « high », « mid » ou « low » en appuyant sur la touche de vitesse de ventilation et en vous référant au diagramme. Remarque : Avec ce mode, le conduit d'air n'a pas besoin d'être relié.

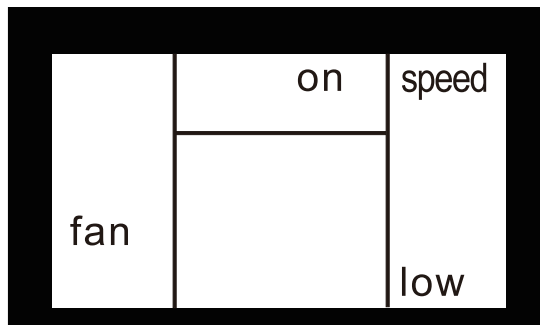
**Mode chauffage (Pour les modèles Chauffage et Refroidissement uniquement)**

Appuyez sur la touche « Mode » jusqu'à ce que la mention « heat » (chauffage) apparaisse à gauche sur l'écran LCD. Appuyez sur la touche « fan speed » (vitesse de ventilation) pour sélectionner la vitesse de ventilation, « auto », « high », « mid » et « low ». Appuyez sur la touche « - » et « + » pour sélectionner la température désirée.

Mode AUTO

Appuyez sur la touche « Mode » jusqu'à ce que la mention « auto » (automatique) apparaisse en haut de l'écran LCD. En mode AUTO, vous ne pouvez pas sélectionner la vitesse du ventilateur. Appuyez sur la touche « + » et « - » pour sélectionner la température désirée.

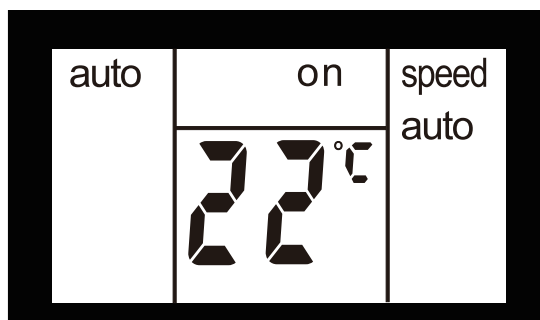

Mode Veille

Lorsque l'appareil est en mode Cool, Heat ou Auto, appuyez sur la touche « sleep » (Veille) pour que l'appareil passe en mode Veille. Avec ce mode, la vitesse de ventilation passera en mode « auto » automatiquement. Cette configuration ne peut être changée.

En mode Cool/Heat, la température sélectionnée augmente/diminue d'1 °C 30 minutes après sélection du mode. La température augmentera/diminuera encore d'1 °C après 30 minutes supplémentaires. Cette nouvelle température sera conservée pendant 7 heures avant de revenir à la température sélectionnée à l'origine. Le mode « Sleep » se termine et l'appareil s'arrête automatiquement.

Le mode « Sleep » peut être annulé à tout moment en cours de fonctionnement en appuyant sur la touche « Sleep », « Mode » ou « fan speed ».

Remarque : En mode Fan (ventilation) ou Dry (déshumidification), le mode Veille ne peut être activé.

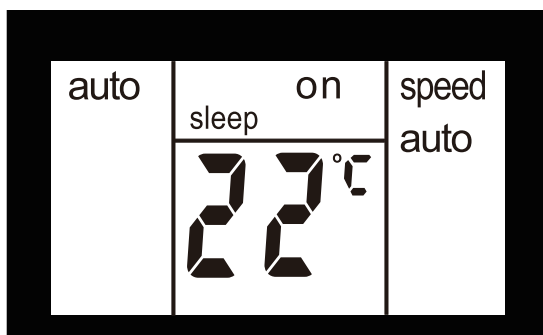

Fonction Oscillation

Appuyez sur la touche « Swing » pour activer la fonction oscillation du volet et s'affiche en haut de l'écran « swing↑ ». Le volet sur le panneau supérieur oscille. Appuyez de nouveau sur cette touche pour annuler la fonction oscillation.

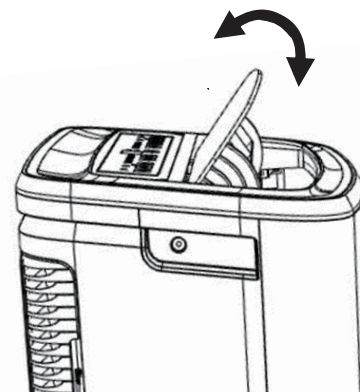
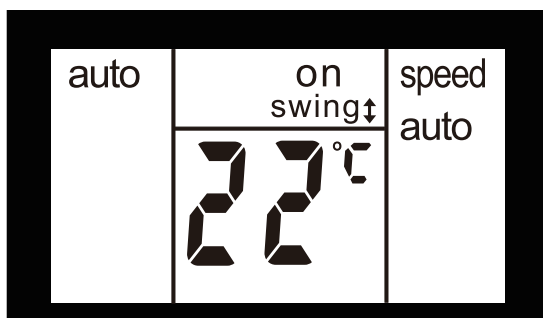

Fonction °F/°C

Appuyez simultanément sur la touche « + » et « - » pendant plus de 3 secondes pour basculer des degrés Fahrenheit aux degrés Celsius. En mode Dry/Fan, vous ne pouvez pas sélectionner °F/°C.

Mode Timer (minuterie)

Différer le démarrage

Branchez l'appareil afin qu'il se mette en veille. Appuyez sur la touche « Timer », sur l'écran s'affichent « Timer » et « h », et « on » clignote.

Appuyez ou maintenez appuyé la flèche UP (HAUT) + ou la flèche DOWN (BAS) - pour modifier le minuteur de démarrage différé de 30 minutes à 10 heures, puis à partir d'1 heure jusqu'à 24 heures. Au bout de 3 secondes, le réglage est sauvegardé. La commande calcule le temps restant jusqu'au départ. Vous pouvez également appuyer de nouveau sur la touche « Timer » directement et « on » arrête de clignoter immédiatement, l'appareil démarre dans le mode réglé préalablement.

Vous pouvez configurer le mode et l'appareil démarre selon vos préférences une fois que le voyant « on » cesse de clignoter.

Pour annuler le réglage, appuyez de nouveau sur la touche « Timer ».

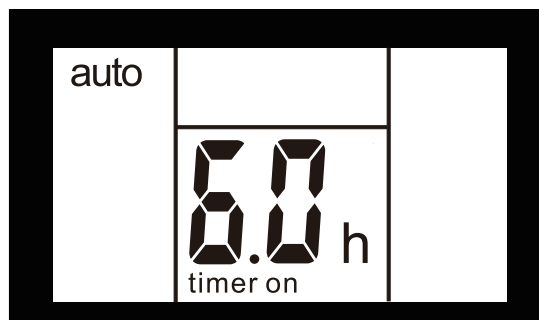

Différer l'arrêt

Vous pouvez différer l'arrêt lorsque l'appareil est en fonctionnement.

Appuyez sur la touche « Timer », sur l'écran s'affichent « Timer » et « h », et « off » clignote.

Appuyez ou maintenez appuyé la flèche UP (HAUT) **+** ou la flèche DOWN (BAS) **-** pour modifier le minuteur d'arrêt différé de 30 minutes à 10 heures, puis à partir d'1 heure jusqu'à 24 heures. Après 3 secondes, le réglage est sauvegardé et l'écran affiche le temps restant jusqu'à l'arrêt. Vous pouvez également appuyer de nouveau sur la touche « Timer » directement et « off » cesse de clignoter immédiatement.

Pour annuler le réglage, appuyez de nouveau sur la touche « Timer ».

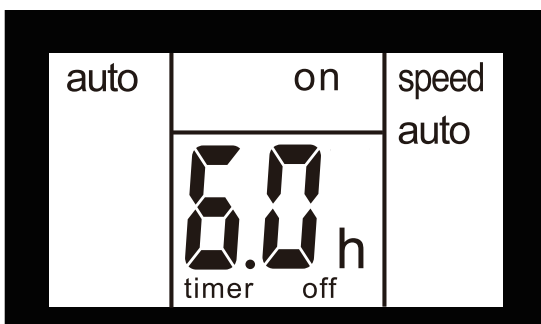

7.3 Code d'erreur

Si l'affichage indique « AS », « CS » ou « ES », le capteur de température est défaillant. Contactez votre service après-vente AEG agréé.



Si « L3 » s'affiche à l'écran, le moteur du ventilateur CC du condensateur est en panne. Contactez votre service après-vente AEG agréé.



Si « P1 » s'affiche, le bac inférieur est plein. Déplacez doucement l'appareil vers un point de vidange, retirez l'embout de vidange inférieur et laissez l'eau s'écouler. Redémarrez l'appareil jusqu'à ce que le symbole « P1 » disparaisse. Si l'erreur se produit à nouveau, contactez le service de dépannage.



Si « E4 » s'affiche, la communication entre le circuit imprimé de l'affichage et le circuit imprimé de la commande principale est en cause. Contactez votre service après-vente AEG agréé.



7.4 Instructions de vidange

Vidange continue

Pendant le mode DRY (déshumidification) ou avec le modèle à pompe de chaleur, vous aurez besoin d'un tuyau de jardin (vendu séparément) afin de vidanger l'eau de condensation de l'appareil. Suivez les étapes ci-dessous :

- Dévissez le bouchon de vidange de la sortie d'évacuation continue (Fig.20).
- Reliez une extrémité du tuyau de jardin (vendu séparément) à la sortie d'évacuation, puis déplacez l'autre extrémité à un niveau plus bas que l'appareil (Fig.21).

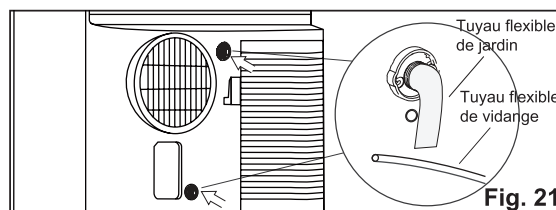
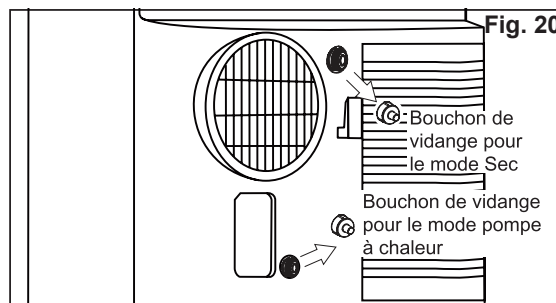

REMARQUE :

- De l'eau de condensation peut couler après avoir enlevé le bouchon de vidange, si l'appareil est en mode Cool ou Auto. Lorsque vous souhaitez enlever le tuyau de jardin, préparez un bac de récupération (non fourni) pour récupérer l'eau de condensation de la sortie d'évacuation.

- Assurez-vous que la hauteur de la sortie et que la section du tuyau d'évacuation ne soient pas plus importantes que celles de la sortie d'évacuation, sinon la vidange continue pourrait ne pas fonctionner correctement.
- En mode Cool ou Auto, il est conseillé d'empêcher la vidange continue en remettant le bouchon de vidange sur la sortie d'évacuation afin d'obtenir des performances optimales.

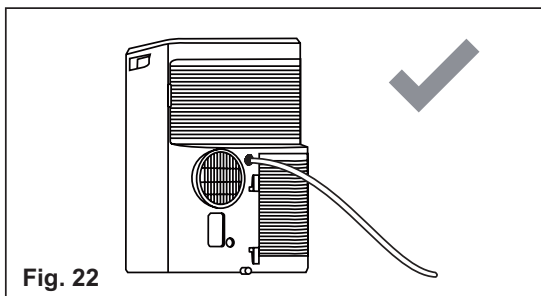

Fig. 22

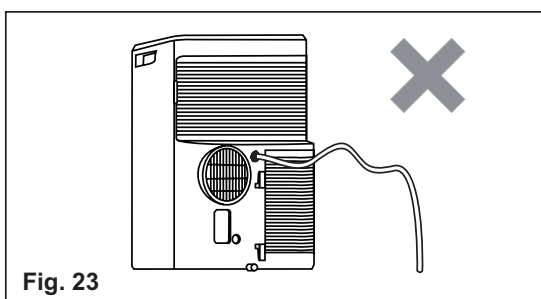
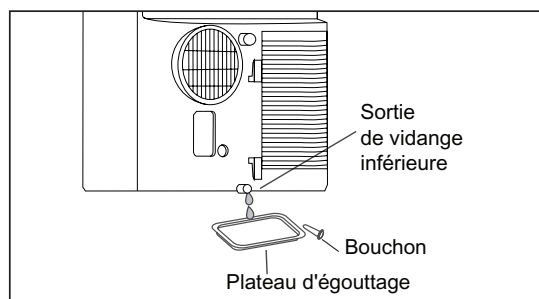

Fig. 23

Vider l'eau de condensation résiduelle à l'intérieur de l'appareil au cours du stockage hivernal.

Placez un bac de récupération (non fourni) sous la sortie d'évacuation inférieure, puis enlevez le bouchon d'évacuation pour permettre à l'eau de condensation de s'écouler dans le bac. Remettez le bouchon d'évacuation sur la sortie de vidange continue dès que l'eau de condensation ne s'écoule plus. Placez le bac de récupération sous la sortie d'évacuation inférieure, puis enlevez le bouchon d'arrêt en caoutchouc de la sortie d'évacuation pour permettre à l'eau de condensation de s'écouler dans le bac. Si votre bac de récupération ne peut contenir toute l'eau, il faudra le vider plusieurs fois. Remettez le bouchon d'évacuation sur la sortie d'évacuation inférieure dès que l'eau de condensation ne s'écoule plus.



REMARQUE : Pour vous assurer que toute l'eau de condensation s'est écoulée, secouez l'appareil en le soulevant légèrement par l'avant jusqu'à ce que toute l'eau s'évacue.

8. ENTRETIEN ET NETTOYAGE

Nettoyez régulièrement votre climatiseur pour qu'il conserve son aspect neuf. Veillez à bien débrancher l'appareil avant de le nettoyer afin d'éviter tout risque de choc électrique ou d'incendie.

8.1 Nettoyage de l'appareil

Vous pouvez éliminer la poussière de l'enveloppe et de l'avant de l'appareil en utilisant un chiffon sans huile ou les nettoyer avec un chiffon humidifié d'eau chaude et de liquide vaisselle doux. N'utilisez jamais de nettoyeurs abrasifs, de cire ou de lustrant sur l'enveloppe de l'appareil.

Veillez à bien éliminer l'excédent d'eau du chiffon que vous allez utiliser pour essuyer le contour des touches. L'excédent d'eau sur ou autour des touches peut endommager le climatiseur.

8.2 Nettoyage des filtres

Pour que votre climatiseur fonctionne parfaitement et longtemps, nettoyez les filtres toutes les deux semaines de fonctionnement.

1. Enlevez le filtre à air tel qu'indiqué sur la figure ci-dessous.

Enlevez le filtre à air supérieur et le filtre à air inférieur.

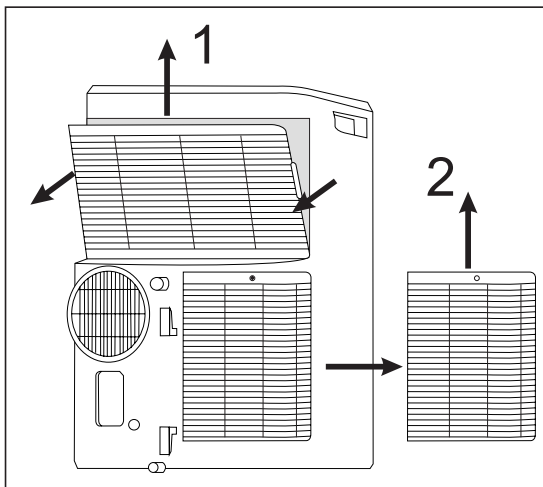

2. Nettoyez le filtre à l'aide avec du liquide vaisselle et de l'eau chaude à moins de 40 °C. Rincez soigneusement le filtre. Secouez doucement le filtre pour retirer l'excédent d'eau. Assurez-vous que le filtre est parfaitement sec avant de le remettre en place. Vous pouvez également aspirer la saleté du filtre au lieu de le laver.
3. Remettez le filtre en place une fois que celui-ci est sec.



Assurez-vous que le filtre est parfaitement sec avant de le remettre en place.

8.3 Rangement en hiver

Si le climatiseur n'est pas utilisé pendant une longue période :

1. Vidangez le réservoir collecteur d'eau complètement et laissez l'eau résiduelle s'écouler totalement en enlevant le bouchon de vidange inférieur et le bouchon d'arrêt en caoutchouc. Une fois le réservoir vidé, remettez en place le bouchon en caoutchouc et le bouchon de vidange.
2. Enlevez le filtre et nettoyez-le. Laissez-le sécher complètement avant de le remettre en place.
3. Retirez les piles de la télécommande.
4. Stockez le climatiseur dans un endroit frais, sec et ventilé, à l'abri des rayons du soleil direct, des températures extrêmes et de la poussière excessive.

Avant d'utiliser le climatiseur à nouveau :

1. Veillez à ce que le filtre et le bouchon de vidange soient en place.
2. Vérifiez que le cordon d'alimentation est en bon état, sans fissures ni dégâts apparents.
3. Mettez de nouvelles piles dans la télécommande.
4. Installez le climatiseur suivant les instructions d'installation.

9. CHARTE DE DÉPANNAGE

Avant de faire appel au service après-vente, étudiez cette liste. Cela peut vous permettre d'économiser du temps et de l'argent. Cette liste répertorie les problèmes courants qui ne sont pas le résultat de défauts des pièces ou de la fabrication de cet appareil.

Le climatiseur ne fonctionne pas.

- La prise murale est débranchée. Enfoncez fermement la prise dans a prise murale.
- Fusible de l'installation domestique grillé ou disjoncteur déclenché. Remplacez le fusible par un modèle temporisé ou réinitialisez le disjoncteur.
- La commande est sur « OFF » (éteint). Mettez sur « ON » (allumé) et sélectionnez le réglage souhaité.
- Le code d'erreur P1 s'affiche dans la fenêtre d'affichage. Vidangez l'eau comme décrit dans le chapitre « Vidange ».
- Température de la pièce plus basse que la température sélectionnée (Mode refroidissement) ou Température de la pièce plus élevée que la température sélectionnée (mode chauffage). Réinitialiser la température.

L'air sortant de l'appareil n'est pas assez froid.

- La température ambiante est au-dessous de 16 °C. Le refroidissement peut ne pas avoir lieu tant que la température ambiante ne dépasse pas 16 °C.
- Sélectionnez une température plus basse.
- Le compresseur s'éteint en changeant de mode. Attendez environ 4 minutes et écoutez si le compresseur redémarre en mode COOL.

Le climatiseur fonctionne, mais la pièce est toujours trop chaude - il n'y a PAS de formation de givre sur la bobine de refroidissement derrière le panneau décoratif.

- La température extérieure est inférieure à 16 °C. Pour dégivrer la bobine, sélectionnez le mode « Fan » (ventilateur).
- Le filtre à air est peut-être sale. Nettoyez le filtre. Reportez-vous au chapitre 8. Entretien et nettoyage. Pour dégivrer, sélectionnez le mode « Fan » (ventilateur).
- La température sélectionnée pour le refroidissement de nuit est trop basse. Pour dégivrer la bobine, sélectionnez le mode « Fan » (ventilateur). Puis sélectionnez une température plus élevée.
- Le conduit d'échappement n'est pas raccordé ou est bloqué. Reportez-vous au paragraphe 5.1 « Air chaud d'évacuation ».

Le climatiseur fonctionne, mais la pièce est toujours trop chaude - du givre se forme sur la bobine de refroidissement derrière le panneau décoratif.

- Filtre à air sale - air bloqué. Nettoyez le filtre à air. Reportez-vous au chapitre 8. Entretien et nettoyage.
- La température est trop élevée. Sélectionnez une température plus basse.
- Les volets d'air directionnels sont mal positionnés. Repositionnez les volets pour une meilleure distribution de l'air.
- L'avant de l'appareil est bloqué par des rideaux, des stores, des meubles, etc. ; la distribution d'air est bloquée. Retirez l'obstruction de l'avant de l'appareil.
- Portes, fenêtres, aérations, etc. ouvertes - points d'échappement de l'air froid. Fermez les portes, les fenêtres, les aérations, etc.
- L'appareil a récemment été allumé dans une pièce chaude. Laissez un peu de temps pour évacuer la « chaleur emmagasinée » dans les murs, le plafond, le sol et les meubles.

Le climatiseur s'allume puis s'éteint rapidement.

- Filtre à air sale - air bloqué. Nettoyez le filtre à air.
- La température extérieure est extrêmement chaude. Sélectionnez une vitesse du VENTILATEUR plus rapide pour apporter plus d'air dans les bobines de refroidissement.

La pièce est trop froide.

- Vous avez sélectionné une température trop basse. Augmentez la température.

10. EN MATIÈRE DE PROTECTION DE L'ENVIRONNEMENT

Recyclez les matériaux portant le symbole.

 Déposez les emballages dans les bacs de recyclage prévus à cet effet. Contribuez à la protection de l'environnement et à votre sécurité,

recyclez vos produits électriques et électroniques. Ne jetez pas les appareils portant ce symbole  avec les ordures ménagères. Apportez ce produit à votre centre de recyclage local ou contactez votre administration municipale.

INHALT

1. SICHERHEITSHINWEISE	75
2. SICHERHEITSANWEISUNGEN	82
3. GERÄTEBESCHREIBUNG	86
4. MITGELIEFERTES ZUBEHÖR	86
5. MONTAGEANWEISUNG	87
6. FUNKTIONEN DES KLIMAGERÄTS	90
7. BEDIENUNGSANLEITUNG	90
8. REINIGUNG UND PFLEGE	97
9. FEHLERSUCHE	98
10. UMWELTTIPPS	99

FÜR PERFEKTE ERGEBNISSE

Danke, dass Sie sich für dieses AEG Produkt entschieden haben. Wir haben es geschaffen, damit Sie viele Jahre von seiner ausgezeichneten Leistung und den innovativen Technologien, die Ihnen das Leben erleichtern, profitieren können. Es ist mit Funktionen ausgestattet, die in gewöhnlichen Geräten nicht vorhanden sind. Nehmen Sie sich ein paar Minuten Zeit zum Lesen, um seine Vorzüge kennen zu lernen.

Besuchen Sie uns auf unserer Website, um:



Holen Sie sich Anwendungshinweise, Prospekte, Fehlerbehebungs- und Service-Informationen:
www.aeg.com





Registrieren Sie Ihr erworbenes Produkt, um den besten Service dafür zu gewährleisten:
www.registreaeg.com



Zubehör, Verbrauchsmaterial und Original-Ersatzteile für Ihr Gerät sind hier zu erwerben:
www.aeg.com/shop





REPARATUR- UND KUNDENDIENST

Bitte verwenden Sie ausschließlich Original-Ersatzteile.
Halten Sie folgende Angaben bereit, wenn Sie sich an einen autorisierten Kundendienst wenden: Modell, Produktnummer (PNC), Seriennummer.
Die Informationen finden Sie auf dem Typenschild.

-  Warnungs-/Sicherheitshinweise.
-  Allgemeine Informationen und Empfehlungen.
-  Informationen zum Umweltschutz.

Änderungen vorbehalten.

1. SICHERHEITSHINWEISE

Symbol	Hinweis	Erklärung
	WARNUNG	Dieses Symbol zeigt die Verwendung eines brennbaren Kältemittels im Gerät an. Sollte das Kältemittel auslaufen und einer externen Zündquelle ausgesetzt sein, besteht Brandgefahr.
	ACHTUNG	Dieses Symbol zeigt an, dass die Bedienungsanleitung aufmerksam durchgelesen werden muss.
	ACHTUNG	Dieses Symbol zeigt an, das Arbeiten an diesem Bauteil nur von einem Servicetechniker gemäß der Montageanleitung durchgeführt werden dürfen.
	ACHTUNG	Dieses Symbol zeigt an, dass weitere Informationen vorliegen, wie beispielsweise in der Bedienungs- oder Montageanleitung.



WARNUNG!

- Das Gerät kann von Kindern ab 8 Jahren und Personen mit eingeschränkten physischen, sensorischen oder geistigen Fähigkeiten oder mit mangelnder Erfahrung und/oder mangelndem Wissen nur dann verwendet werden, wenn sie durch eine für ihre Sicherheit zuständige Person beaufsichtigt werden oder in die sichere Verwendung des Geräts eingewiesen wurden und die mit dem Gerät verbundenen Gefahren verstanden haben.
- Kinder dürfen nicht mit dem Gerät spielen.
- Lassen Sie zur Vermeidung von Unfallrisiken ein beschädigtes Netzkabel nur vom Hersteller, vom Kundendienst oder einer gleichwertig qualifizierten Fachkraft auswechseln.

In diesem Handbuch wird die ordnungsgemäße Verwendung Ihres Klimageräts beschrieben. Lesen Sie das Handbuch sorgfältig durch, bevor das Gerät verwenden. Das Handbuch muss an einem sicheren und schnell zugänglichen Ort aufbewahrt werden.



ACHTUNG!

- Lassen Sie das Gerät von einem autorisierten Kundendienst-Techniker reparieren oder warten.
- Lassen Sie dieses Gerät von einem autorisierten Techniker montieren.
- Das Klimagerät darf ohne Aufsicht nicht von kleinen Kindern oder gebrechlichen Personen bedient werden.
- Kleine Kinder müssen beaufsichtigt werden, um zu garantieren, dass sie nicht mit dem Klimagerät spielen können.
- Es bestehen lokale Vorschriften hinsichtlich des maximal zulässigen Geräuschpegels, den Klimageräte aufweisen dürfen.
- Wenn das Netzkabel ausgetauscht werden muss, darf dieser Austausch nur von autorisiertem Personal durchgeführt werden.
- Der Anschluss des Geräts muss in Übereinstimmung mit den nationalen Anschlussvorschriften von autorisiertem Personal durchgeführt werden (falls zutreffend). Ein unsachgemäß durchgeführter Anschluss führt möglicherweise zu Überhitzung und Feuer.
- Stellen Sie sicher, dass Sie mit Ihren Fingern nicht in den Lüfter geraten, wenn Sie die horizontalen Lamellen einstellen.
- Keramiksicherung mit 250 V / 3,15 A.
- Eine Reinigung und Wartung des Geräts darf nicht von Kindern ohne Aufsicht erfolgen. Vorsicht, das Kältemittel enthält möglicherweise keinen Geruchsstoff.

1.1 Wichtige Hinweise

1. Betreiben Sie das Gerät nicht ohne Luftfilter.
2. Betreiben Sie das Gerät nicht in der Nähe von Wärmequellen oder offenem Feuer.

3. Setzen Sie das Gerät im Außenbereich weder direktem Sonnenlicht noch Regen aus.
4. Lagern oder versetzen Sie das Gerät immer in aufrechter Position.
5. Bedecken Sie das Gerät nicht während des Betriebs oder unmittelbar nach der Verwendung.
6. Lassen Sie immer das Kondenswasser ab, bevor Sie das Gerät einlagern.

1.2 Bei der Verwendung des Klimageräts zu beachtende Punkte



ACHTUNG!

Sicherheitshinweise für die Nutzung

- Ändern Sie keine Teile dieses Geräts.
- Führen Sie keine Gegenstände in das Geräts ein.
- Stellen Sie sicher, dass die verwendete Spannungsversorgung den Spezifikationen entspricht. Verwenden Sie ausschließlich eine Netzspannung mit 220 - 240 V, 50 Hz und 10 A. Wird eine Spannungsversorgung mit abweichenden Werten verwendet, wird das Gerät möglicherweise beschädigt und kann in Brand geraten.
- Verwenden Sie immer einen explosionsgeschützten Leistungsschalter oder eine Sicherung mit passendem Bemessungsstrom. Verwenden Sie auf keinen Fall Drähte, Stifte oder andere Objekte anstelle einer geeigneten Sicherung.
- Ziehen Sie den Stecker des Klimageräts bei jeglichen Auffälligkeiten (z. B. Brandgeruch) nicht umgehend aus der Steckdose, sondern öffnen erst ein Fenster und sorgen für Frischluft und schalten das Gerät anschließend aus und trennen es vom Netz.



ACHTUNG!

Sicherheitshinweise zum Netzkabel

- Der Netzstecker darf ausschließlich in eine geeignete Wandsteckdose gesteckt werden. Verwenden Sie auf keinen Fall Verlängerungskabel oder Verteilersteckdosen.
- Stecken Sie den Netzstecker fest in die Steckdose, und vergewissern Sie sich, dass er nicht locker ist.
- Ziehen Sie nicht am Netzkabel, verändern Sie es nicht, und tauchen Sie es nicht in Wasser. Wenn Sie am Netzkabel ziehen oder es unsachgemäß verwenden, wird das Gerät möglicherweise beschädigt oder Sie erleiden einen elektrischen Schlag.
- Lassen Sie zur Vermeidung von Unfallrisiken ein beschädigtes Netzkabel nur vom Hersteller, vom Kundendienst oder einer gleichwertig qualifizierten Fachkraft auswechseln. Verwenden Sie zum Ersetzen ausschließlich ein vom Hersteller zugelassenes Netzkabel.
- Das Gerät muss geerdet sein. Das Netzkabel des Geräts verfügt über einen Erdungsleiter. Der Stecker muss in eine ordnungsgemäß montierte und geerdete Steckdose gesteckt werden. Entfernen Sie auf keinen Fall den quadratischen Erdungskontakt (nur für Vereinigtes Königreich) vom Netzstecker.

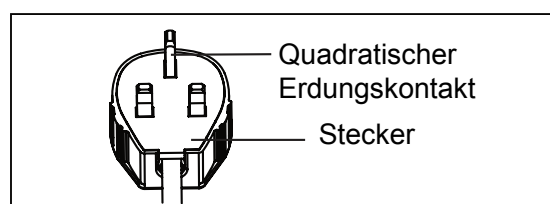
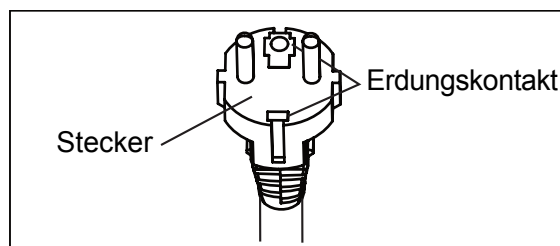

(nur für Vereinigtes
Königreich)

1.3 Sicherheitsmaßnahmen bei der Verwendung

- Schalten Sie das Gerät vor jeder Wartung oder Reinigung aus, und ziehen Sie den Netzstecker aus der Steckdose.
- Betreiben Sie das Gerät beim Wechseln der Filter nicht in der Nähe von Wärmequellen oder offenem Feuer.
- Verschütten oder spritzen Sie kein Wasser direkt auf das Gerät. Wasser kann einen elektrischen Schlag oder eine Beschädigung des Geräts zur Folge haben.
- Vor jedem Umsetzen des Klimageräts muss das Kondenswasser abgelassen werden. Wenn sich Wasser im Auffangbehälter befindet, tritt es beim Umsetzen des Geräts möglicherweise aus.
- Um ein ordnungsgemäßes Ablassen des Kondenswassers zu gewährleisten, darf der Ablaufschlauch nicht geknickt und während des Entfeuchtungsmodus nicht erhöht gelagert sein. Andernfalls tritt das Kondenswasser möglicherweise in den Raum aus.
- Die Umgebungstemperatur im Bereich des Ablaufschlauchs darf während der Verwendung nicht unterhalb des Gefrierpunkts liegen. Andernfalls gefriert möglicherweise das Wasser im Schlauch, was zum Überlaufen des Wassers im Gerät und zum Wasseraustritt in den Raum führt.
- Sorgen Sie dafür, dass der Abluftauslass nicht durch Gegenstände blockiert wird. Andernfalls wird die Kühlleistung beeinträchtigt oder vollständig aufgehoben.
- Sorgen Sie für eine geeignete explosionsgeschützte Fehlerstrom-Schutzeinrichtung zum Schutz gegen elektrischen Schlag, die den lokalen Vorschriften entspricht.
- Wenn Sie dem direkten Luftstrom aus dem Klimagerät über einen längeren Zeitraum hinweg ausgesetzt sind, wird Ihre Gesundheit möglicherweise beeinträchtigt.

Setzen Sie in der Nähe befindliche Personen, Haustiere oder Pflanzen nicht über einen längeren Zeitraum hinweg dem direkten Luftstrom aus.

- Verwenden Sie das Klimagerät nicht für Spezialanwendungen, für die es nicht ausgelegt ist (z. B. zur Kühlung von Präzisionsgeräten, Lebensmitteln, Haustieren, Pflanzen und Kunstobjekten). Andernfalls werden die entsprechenden Güter möglicherweise beschädigt.
- Versuchen Sie nicht, den Abtauprozess durch andere als vom Hersteller empfohlene Hilfsmittel zu beschleunigen.
- Das Gerät muss in einem Raum gelagert werden, in dem keine permanent betriebenen Zündquellen vorhanden sind (zum Beispiel: offene Flammen, ein eingeschaltetes Gasgerät oder laufende Elektroheizung).
- Nicht durchstechen oder verbrennen.
- Es muss auf die Einhaltung der nationalen Gasverordnungen geachtet werden.
- Die Belüftungsöffnungen müssen frei von Hindernissen sein.
- Das Gerät muss in einem gut belüfteten Bereich und in einem Raum mit einer Bodenfläche größer als 12 m² aufbewahrt werden.

BITTE BEACHTEN: KONTROLLIEREN SIE DAS TYPENSCHILD DES IN IHREM GERÄT EINGESETZTEN KÄLTEMITTELS.



WARNUNG!

Detaillierte Informationen bezüglich der Geräte mit dem Kältemittel R290.

- Bitte lesen Sie alle Warnhinweise aufmerksam durch.
- Verwenden Sie beim Abtauen oder bei der Reinigung des Geräts keine anderen als vom Hersteller empfohlenen Werkzeuge.

- Das Gerät muss in einem Raum aufbewahrt werden, in dem keine permanent betriebenen Zündquellen vorhanden sind (zum Beispiel: offene Flammen, ein eingeschaltetes Gasgerät oder laufende Elektroheizung).
- Nicht durchstechen oder verbrennen.
- Kältemittel können geruchlos sein.
- Das Gerät muss in einem Raum aufgebaut, verwendet und gelagert werden, der größer als 12 m² ist.
- Das Gerät enthält eine gewisse Menge (siehe Typenschild auf der Geräterückseite) des Kältemittels R290.
- Das Kältemittel R290 entspricht den europäischen Umweltrichtlinien. Beschädigen Sie nicht den Kältekreislauf.
- Wird das Gerät in einem unbelüfteten Raum aufgestellt, betrieben oder gelagert, muss der Raum so gestaltet sein, dass sich das Kältemittel bei einer Leackage nicht sammeln und eine Explosions- und Brandgefahr darstellen kann, aufgrund der Entzündung des Kältemittels durch Elektroheizungen, Öfen oder anderen Zündquellen.
- Das Gerät ist so zu lagern, dass mechanische Schäden ausgeschlossen werden.
- Alle Personen, die an einem Kältemittelkreislauf arbeiten oder in ihn eingreifen, müssen im Besitz eines gültigen Zertifikats von einer anerkannten Prüfstelle sein, die ihnen bestätigt, dass sie sicher im Umgang mit Kältemitteln gemäß der anerkannten Spezifikationen sind.
- Reparaturen sind entsprechend der Empfehlungen des Hersteller durchzuführen. Wartungs- und Reparaturarbeiten, bei denen weitere Fachkräfte assistieren müssen, sind unter der Aufsicht der Person, die in der Verwendung von brennbaren Kältemitteln geschult ist, durchzuführen.

1.4 Zusätzliche Informationen

Transport von Geräten, die entflammbare Kältemittel enthalten

Siehe Transportbestimmungen.

Kennzeichnen des Geräts mit Schildern

Siehe lokale Vorschriften.

Entsorgen von Geräten, die entflammbare Kältemittel enthalten

Siehe nationale Verordnungen.

Lagern von Anlagen/Geräten

Das Gerät muss gemäß den Anweisungen des Herstellers gelagert werden.

Lagern von verpackten (unverkauften) Geräten

Die Verpackung muss so konstruiert sein, dass im Fall eines mechanischen Schadens des Geräts in der Verpackung kein Kältemittel auslaufen kann. Die maximale Anzahl der Geräte, die zusammen gelagert werden dürfen, ist durch lokale Regelungen festgelegt.

2. SICHERHEITSANWEISUNGEN

2.1 Hinweise zum Betrieb

- Warten Sie 4 Minuten bevor Sie das Gerät nach dem Ausschalten wieder einschalten. Wenn Sie das Klimagerät ausschalten und sofort wieder einschalten, warten Sie 4 Minuten, bevor der Kompressor wieder mit dem Kühlen beginnen soll. In dem Gerät befindet sich eine Elektronik, die aus Sicherheitsgründen ein Wiedereinschalten des Kompressors für 4 Minuten verhindert.
- Warten Sie nach einem Spannungsausfall 4 Minuten ab, bevor Sie das Gerät wieder einschalten. Wenn

die Spannungsversorgung wiederhergestellt wurde, schalten Sie das Klimagerät wieder ein. War der Stromausfall kürzer als vier Minuten, warten Sie mindestens vier Minuten, bevor Sie das Gerät wieder einschalten. Wenn Sie das Klimagerät vor Ablauf der vier Minuten einschalten, kann eine Schutzvorrichtung im Gerät den Kompressor ausschalten. Die Schutzvorrichtung verhindert die Kühlfunktion für ca. 5 Minuten. Jegliche Einstellungen werden verworfen und das Gerät wird auf die Anfangseinstellungen zurückgesetzt.

- Wenn Sie das Gerät im Kühlmodus ausschalten, wird der Kompressor umgehend ausgeschaltet und der obere/untere Lüftermotor nach 5 Sekunden angehalten; wenn Sie das Gerät aus dem Kühlmodus in den Lüftermodus umschalten, wird der Kompressor umgehend ausgeschaltet und der obere/untere Lüftermotor nach 5 Sekunden angehalten; und wenn Sie das Gerät aus dem Heizmodus in den Kühlmodus umschalten, wird der Kompressor umgehend ausgeschaltet und der untere Lüftermotor nach 30 Sekunden angehalten.
- Niedertemperaturbetrieb: Friert Ihr Gerät ein? Das Gerät friert möglicherweise ein, wenn es bei niedrigen Umgebungstemperaturen auf ca. 18 °C eingestellt ist, besonders bei Nacht. Unter diesen Bedingungen führt ein weiterer Temperaturabfall zum Einfrieren des Geräts. Wenn Sie das Gerät in diesem Fall auf eine höhere Temperatur einstellen, wird ein Einfrieren verhindert.
- Im Entfeuchtungsmodus steigt die Raumtemperatur. Das Gerät erzeugt Wärme im Entfeuchtungsmodus, wodurch die Raumtemperatur steigt. Dabei wird warme Luft aus dem Abluftauslass geblasen. Dies ist normal und ist kein Anzeichen für eine Fehlfunktion des Geräts.
- Im Kühlmodus bläst das Klimagerät die erzeugte Warmluft über den Abluftschlauch aus dem Raum heraus. Währenddessen tritt dieselbe Menge Luft von außen in den Raum durch die Raumöffnungen ein.
- Alle Personen, die an einem Kältemittelkreislauf arbeiten oder in ihn eingreifen, müssen im Besitz eines gültigen Zertifikats von einer anerkannten Prüfstelle sein, die ihnen bestätigt, dass sie sicher im Umgang mit Kältemitteln gemäß der anerkannten Spezifikationen sind.
- Wartungsarbeiten dürfen nur wie vom Gerätehersteller empfohlen durchgeführt werden. Wartungs- und Reparaturarbeiten, bei denen weitere Fachkräfte assistieren müssen, sind unter der Aufsicht der Person, die in der Verwendung von brennbaren Kältemitteln geschult ist, durchzuführen.
- Der Arbeitstemperaturbereich des Klimageräts liegt zwischen 16-35 °C (60-95 °F) im Kühlmodus; 5-27 °C (41-80 °F) im Heizmodus.

Um Verletzungen des Benutzers oder anderer Personen sowie Sachschäden zu vermeiden, müssen die unten aufgeführten Anweisungen befolgt werden.

Ein unsachgemäßer Betrieb aufgrund der Missachtung von Anweisungen kann zu Personen- oder Sachschäden führen. Der Schweregrad der möglichen Folgen wird wie folgt abgegrenzt:



WARNUNG!

Dieses Symbol weist auf mögliche Lebensgefahr oder Gefahr einer schweren Verletzung hin.



ACHTUNG!

Dieses Symbol weist auf die Gefahr von Verletzungen oder Sachschäden hin.

In dem vorliegenden Handbuch werden folgende Symbole verwendet:



Dieses Symbol steht für „absolut verboten“.



Dieses Symbol steht für „Anweisung stets befolgen“.

2.2 Warnung während der Verwendung



WARNUNG!

Warnung während der Verwendung

Warnung	Bedeutung
Stecken Sie den Netzstecker ordnungsgemäß in die Steckdose	Andernfalls besteht die Gefahr eines elektrischen Schlags, Brands oder einer Explosion aufgrund von Überhitzung
Schalten Sie das Gerät nicht ein oder aus, indem Sie den Netzstecker einstecken oder herausziehen	Es besteht die Gefahr eines elektrischen Schlags, Brands oder einer Explosion aufgrund von Überhitzung
Verwenden Sie kein Netzkabel, das nicht vom Hersteller zugelassen ist	Es besteht die Gefahr eines elektrischen Schlags, Brands oder einer Explosion. Lassen Sie zur Vermeidung von Unfallrisiken ein beschädigtes Netzkabel nur vom Hersteller, vom Kundendienst oder einer gleichwertig qualifizierten Fachkraft auswechseln
Ändern Sie nicht die Länge des Netzkabels, und verwenden Sie die Steckdose nicht gemeinsam mit anderen Geräten	Es besteht die Gefahr eines elektrischen Schlags, Brands oder einer Explosion aufgrund von Überhitzung
Betreiben Sie das Gerät nicht mit nassen Händen oder in einer feuchten Umgebung	Es besteht die Gefahr eines elektrischen Schlags
Setzen Sie Anwesende im Raum nicht dem direkten Luftstrom aus	Dies kann die Gesundheit beeinträchtigen
Sorgen Sie stets für eine vorschriftsmäßige Erdung	Bei unsachgemäßer Erdung besteht die Gefahr eines elektrischen Schlags
Verhindern Sie, dass Wasser an die elektrischen Teile gelangt	Es besteht die Gefahr eines Geräteausfalls oder eines elektrischen Schlags
Installieren Sie stets einen Schutzschalter und einen separaten Stromkreis	Bei unsachgemäßer Installation besteht die Gefahr eines elektrischen Schlags, Brands oder einer Explosion
Ziehen Sie den Netzstecker heraus, wenn Sie auffällige Geräusche, Gerüche oder Rauch an dem Gerät feststellen	Es besteht die Gefahr eines elektrischen Schlags, Brands oder einer Explosion
Stecken Sie den Netzstecker nicht in die Steckdose, wenn diese locker oder beschädigt ist	Es besteht die Gefahr eines elektrischen Schlags, Brands oder einer Explosion
Öffnen Sie das Gerät nie während des Betriebs	Es besteht die Gefahr eines elektrischen Schlags, Brands oder einer Explosion
Halten Sie Schusswaffen von dem Gerät fern	Es besteht Brand- und Explosionsgefahr
Verlegen Sie das Netzkabel nicht in der Nähe von Heizgeräten	Es besteht die Gefahr eines elektrischen Schlags, Brands oder einer Explosion
Verlegen Sie das Netzkabel nicht in der Nähe von entflammenden Gasen oder Brennstoffen wie Benzin, Benzol, Verdünnern usw.	Es besteht die Gefahr eines elektrischen Schlags, Brands oder einer Explosion
Lüften Sie den Raum, bevor Sie das Klimagerät einschalten, für den Fall, dass an einem anderen Gerät Gaslecks vorhanden sind	Es besteht Explosions-, Brand-, und Verbrennungsgefahr
Zerlegen Sie das Gerät nicht, und nehmen Sie keine Änderungen an dem Gerät vor	Es besteht die Gefahr eines Geräteausfalls und eines elektrischen Schlags

**ACHTUNG!**

Vorsicht	Bedeutung
Wenn der Luftfilter entnommen werden muss, berühren Sie nicht die Metallteile des Geräts	Es besteht Verletzungsgefahr
Reinigen Sie das Klimagerät nicht mit Wasser	Wasser kann in das Gerät eindringen und die Isolierung beeinträchtigen. Es besteht die Gefahr eines elektrischen Schlags
Lüften Sie den Raum regelmäßig, wenn das Klimagerät zusammen mit einem Ofen o. ä. verwendet wird	Es kann zu einem Sauerstoffmangel kommen
Muss das Gerät gereinigt werden, schalten Sie das Gerät und den Leistungsschalter aus	Reinigen Sie das Gerät nicht, wenn es eingeschaltet ist, da dies zu einer Verletzungsgefahr aufgrund eines Brands, Stromschlags oder einer Explosion führen könnte
Setzen Sie Haustiere oder Pflanzen nicht dem direkten Luftstrom aus	Dadurch kann das Haustier verletzt oder die Pflanze beschädigt werden
Benutzen Sie das Gerät nicht für Spezialanwendungen	Verwenden Sie das Klimagerät nicht für die Kühlung von Präzisionsgeräten, Lebensmitteln, Haustieren, Pflanzen und Kunstobjekten. Es besteht die Gefahr einer Qualitätseinbuße usw.
Schalten Sie das Gerät bei Sturm oder einem Wirbelsturm aus und schließen Sie das Fenster	Wenn das Gerät bei offenem Fenster betrieben wird, führt dies möglicherweise zu einer Durchnässung des Innenraums und der Möbel
Halten Sie den Stecker am Steckerkopf, wenn sie ihn aus der Steckdose ziehen	Es besteht die Gefahr eines elektrischen Schlags oder von Schäden
Schalten Sie den Hauptschalter aus, wenn Sie das Gerät längere Zeit nicht benutzen	Anderenfalls kann es zu einem Geräteausfall, Brand oder einer Explosion kommen
Legen Sie keine Gegenstände um die Lufteinlassöffnungen oder in den Luftauslass	Anderenfalls kann es zu einem Ausfall des Geräts oder einem Unfall kommen.
Setzen Sie die Filter stets ordnungsgemäß ein. Reinigen Sie die Filter alle zwei Wochen	Der Betrieb ohne Filter kann einen Geräteausfall zur Folge haben
Verwenden Sie keine starken Reinigungsmittel wie Wachs oder Verdüner, sondern ein weiches Tuch	Das Aussehen kann durch die Änderung der Farbe des Geräts oder Kratzer auf seiner Oberfläche beeinträchtigt werden
Stellen Sie keinen schweren Gegenstände auf das Netzkabel und stellen Sie sicher, dass das Netzkabel nicht eingeklemmt ist	Es besteht die Gefahr eines Brands, elektrischen Schlags oder einer Explosion
Trinken Sie nicht das Wasser, das aus einem Klimagerät abgelassen wird	Es enthält Verunreinigungen und macht Sie möglicherweise krank
Gehen Sie beim Auspacken und Aufstellen vorsichtig vor	Es besteht Verletzungsgefahr aufgrund von scharfen Kanten
Sollte Wasser in das Gerät eindringen, schalten Sie es aus und schalten Sie auch den Leistungsschalter aus. Unterbrechen Sie die Stromversorgung durch Herausziehen des Steckers und wenden Sie sich an einen qualifizierten Servicetechniker	Es besteht die Gefahr eines elektrischen Schlags oder einer Beschädigung

3. GERÄTEBESCHREIBUNG

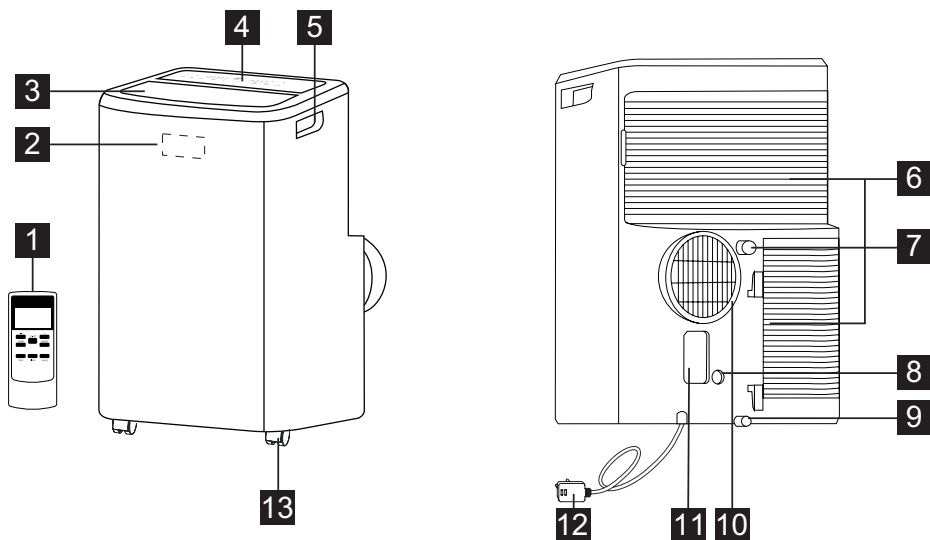

- | | |
|-------------------------------------|--|
| 1 Fernbedienung | 7 Ablassöffnung für das Kondenswasser |
| 2 Signalempfänger | 8 Ablassöffnung für die Pumpe |
| 3 Abluftauslass für Raumluft | 9 Untere Ablassöffnung |
| 4 Bedienblende | 10 Abluftauslass |
| 5 Tragegriff (beidseitig) | 11 Steckdose |
| 6 Lufteinlass | 12 Netzkabel |
| | 13 Laufrolle |

4. MITGELIEFERTES ZUBEHÖR

BAUTEILE	BAUTEILEBEZEICHNUNG:	MENGE:
1	Anschlussstück A, Abluftschlauch, Anschlussstück B (flache Auslassöffnung),	1 Satz
2	Ablaufschlauch	1 Stück
3	Fernbedienung	1 Satz
4	Batterie (R03P „AAA“ 1,5 V)	2 Stück

- Überprüfen Sie, ob alle Zubehörteile im Paket enthalten sind, und halten Sie sich für deren ordnungsgemäße Verwendung an die Montageanweisungen.

5. MONTAGEANWEISUNG

5.1 Warmluftauslass

Im Kühlmodus muss das Gerät in der Nähe eines Fensters oder einer sonstigen Raumöffnung aufgestellt werden, um die Warmluft nach außen leiten zu können. Stellen Sie das Gerät zunächst auf einer ebenen Fläche auf, und sorgen Sie dafür, dass das Gerät einen Abstand von mindestens 50 cm zu umliegenden Objekten hat. Vergewissern Sie sich auch, dass sich ein Stromanschluss in der Nähe befindet, der aus einem einzelnen Stromkreis besteht.

1. Ziehen Sie beide Enden des Schlauchs auseinander (Abb. 1), und schrauben Sie das Anschlussstück A (Abb. 2) auf den Schlauch.

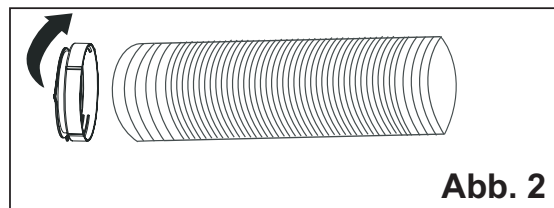
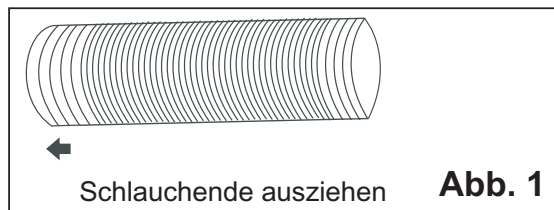

- i** Anschlussstück A ist bei diesem Gerät bereits am Schlauch montiert.

2. Schrauben Sie das Anschlussstück B auf das andere Ende des Schlauchs. (Abb. 3).

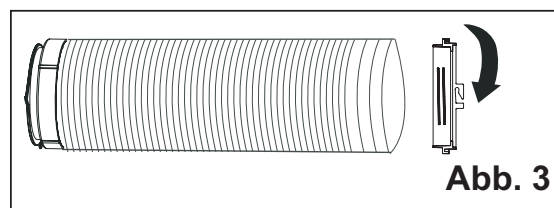

3. Schließen Sie das Anschlussstück A am Gerät an. (Abb. 4).



Abb. 4

4. Befestigen Sie den Adapter B im Fenster. (Abb. 5)



- i** Der Schlauch kann von seiner ursprünglichen Länge von 38 cm auf bis zu 150 cm ausgezogen werden. Allerdings wird empfohlen, die Schlauchlänge so kurz wie möglich zu halten. Stellen Sie auch sicher, dass der Schlauch nicht zu stark gebogen wird oder durchhängt. (Abb. 6).

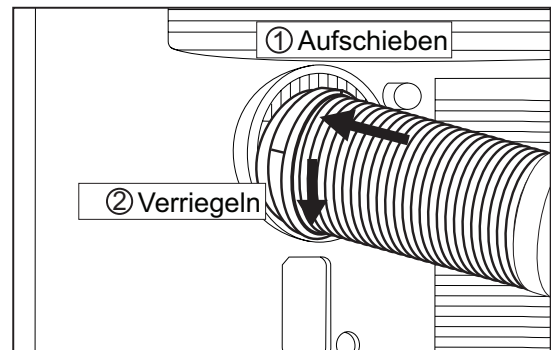
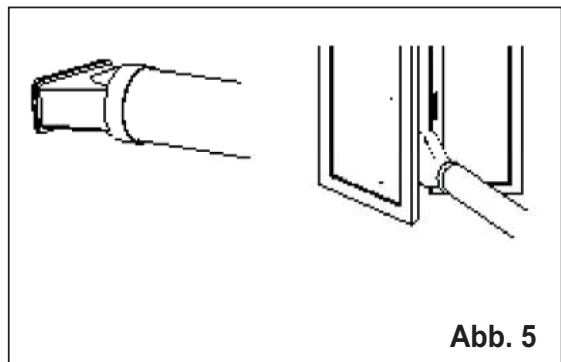
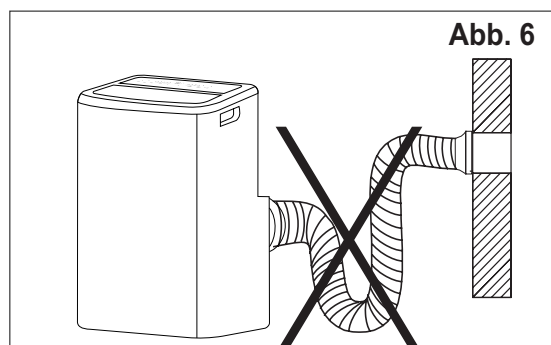

6. FUNKTIONEN DES KLIMAGERÄTS

6.1 BEDIENFELD

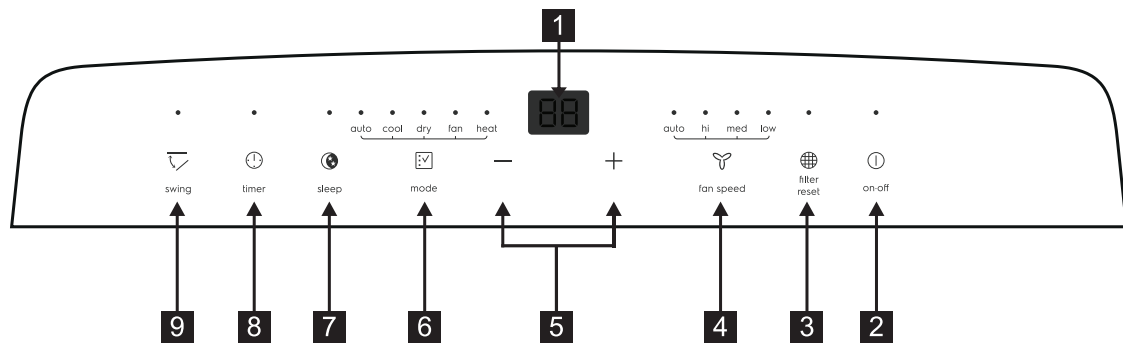

- | | |
|--|-----------------------------------|
| 1 Temperatur-/Zeitanzeige | 6 Modusauswahl (mode) |
| 2 Ein-/Ausschalten (on-off) | 7 Energiesparmodus (sleep) |
| 3 Filterrückstellung (filter reset) | 8 Zeitvorwahl (timer) |
| 4 Lüfterdrehzahl | 9 Schwenken |
| 5 Temperatur- oder Zeiteinstellung | |

7. BEDIENUNGSANLEITUNG



Einige der folgenden Anweisungen können nur über das Bedienfeld ausgeführt werden.

7.1 Verwenden des Bedienfelds

Heizmodus (bei einigen Modellen)

In diesem Modus MUSS der Abluftschlauch verwendet werden.

1. Drücken Sie die Taste „Modus“ (mode), bis die Kontrolllampe „Heizmodus“ (heat) leuchtet.
2. Drücken Sie die Taste „Lüfterdrehzahl“ (fan speed) und wählen Sie die Lüfterdrehzahl entsprechend der jeweils beleuchteten Drehzahl aus. Sie können die Lüfterdrehzahl in dieser Reihenfolge auswählen: „Automatisch“ (auto) → „Hoch“ (hi) → „Mittel“ (med) → „Niedrig“ (low) → „Automatisch“ (auto)
3. Drücken Sie die Taste „-“ oder „+“ um die gewünschte Temperatur einzustellen.
4. Schließen Sie den Ablaufschlauch an. Siehe Abschnitt 7.4 „Ablassen des Kondenswassers“.

Kühlbetrieb

In diesem Modus MUSS der Abluftschlauch verwendet werden.

1. Drücken Sie die Taste „Modus“ (mode), bis die Kontrolllampe des „Kühlungsmodus“ (cool) leuchtet.
2. Drücken Sie die Taste „Lüfterdrehzahl“ (fan speed) und wählen Sie die Lüfterdrehzahl entsprechend der jeweils beleuchteten Drehzahl aus. Sie können die Lüfterdrehzahl in dieser Reihenfolge auswählen: „Automatisch“ (auto) → „Hoch“ (hi) → „Mittel“ (med) → „Niedrig“ (low) → „Automatisch“ (auto)
3. Drücken Sie die Taste „-“ oder „+“ um die gewünschte Temperatur einzustellen.



Im „Kühlmodus“ muss der Ablaufschlauch nicht verwendet werden.

Trockenmodus

Drücken Sie solange die Taste „Modus“ (mode), bis die Kontrolllampe des „Trockenmodus“ (dry) leuchtet. Auf der Anzeige wird die Temperatur angezeigt.

Gleichzeitig leuchtet die Kontrolllampe „Niedrig“ (low) für die Lüftergeschwindigkeit.

Hinweis: In diesem Modus kann die Lüfterdrehzahl nicht eingestellt werden.

Lüftermodus

In diesem Modus muss kein Abluftschlauch oder Wasserablaufschlauch angeschlossen sein.

1. Drücken Sie die Taste „Modus“ (mode), bis die Kontrolllampe des „Lüftermodus“ (fan) leuchtet.
2. Drücken Sie die Taste „Lüfterdrehzahl“ (fan speed), um die gewünschte Lüftergeschwindigkeit einzustellen.
3. Der Lüfter läuft daraufhin mit der ausgewählten Geschwindigkeit und auf der Anzeige wird die Raumtemperatur angezeigt.

Hinweis: In diesem Modus kann die automatische Lüftergeschwindigkeit nicht eingestellt werden.

Automatikmodus

In diesem Modus muss der Abluftschlauch immer angeschlossen sein.

Wenn Sie das Klimagerät auf Automatikmodus einstellen, wechselt es abhängig von der eingestellten Temperatur und der vorherrschenden Raumtemperatur automatisch in den Kühl-, Heiz- (nur bei Modellen mit Heizfunktion) oder Lüfterbetrieb. Dabei sorgt das Klimagerät automatisch dafür, dass die Raumtemperatur mit der von Ihnen eingestellten Temperatur übereinstimmt.

Im Automatikmodus können Sie die Lüftergeschwindigkeit nicht einstellen.

1. Drücken Sie solange die Taste „Modus“ (mode), bis die Kontrolllampe des „Automatikmodus“ (auto) leuchtet. Nach Auswahl des „Automatikmodus“ schaltet sich das Gerät entsprechend der aktuellen Raumtemperatur ein.

Zeitvorwahl

Mithilfe der Zeitvorwahl kann der Benutzer die Start- oder Endzeit des Geräts einstellen.

Verzögern des Einschaltvorgangs

Stecken Sie den Netzstecker in die Steckdose und das Gerät geht in den Standby-Modus.

Nach Drücken der Taste „Zeitvorwahl“ (timer) leuchtet die Kontrolllampe der Zeitvorwahl und die Anzahl der Stunden wird als „0.0“ auf der Anzeige angezeigt. Drücken oder halten Sie die Pfeiltaste nach OBEN „+“ oder die Pfeiltaste nach UNTEN „-“, um die Zeitvorwahl für das Einschalten in Schritten von 0,5 Std. (bis 10 Std.) bzw. in Schritten von 1 Std. (bis 24 Std.) einzustellen. Drücken Sie die Taste „Zeitvorwahl“ (timer) erneut innerhalb von 5 Sekunden und der Zeitvorwahlmodus wird umgehend beendet.

Nach 5 Sekunden wird der Zeitvorwahlmodus eingeschaltet und auf der Anzeige wird wieder die Temperatur angezeigt. Die bis zum Einschalten verbleibende Zeit wird heruntergezählt. Das Gerät wird mit dem zuvor eingestellten Modus eingeschaltet. Drücken Sie erneut die Taste „Zeitvorwahl“ (timer) zum Löschen der Einstellung und die verbleibende Zeit wird angezeigt; nach einem weiteren Tastendruck wird der Modus beendet. Sie können die Einstellung auch löschen, indem Sie die Taste „Ein/Aus“ drücken. Nach dem Löschen der Einstellung erlischt die Kontrolllampe der Zeitvorwahl.

Verzögern des Ausschaltvorgangs

Sie können den Ausschaltvorgang verzögern, wenn das Gerät eingeschaltet ist.

Nach Drücken der Taste „Zeitvorwahl“ (timer) leuchtet die Kontrolllampe der Zeitvorwahl und die Anzahl der Stunden wird als „0.0“ auf dem Display angezeigt. Drücken oder halten Sie die Pfeiltaste nach OBEN „+“ oder die Pfeiltaste nach UNTEN „-“, um die Zeitschaltung für das Ausschalten in Schritten von 0,5 h (bis 10 h) bzw. in Schritten von 1 h (bis 24 h) einzustellen. Drücken Sie die Tasten „Zeitvorwahl“ (timer) erneut innerhalb von 5 Sekunden und der Zeitvorwahlmodus wird umgehend beendet.

Nach 5 Sekunden wird der Zeitvorwahlmodus eingeschaltet und auf

der Anzeige wird wieder die Temperatur angezeigt. Die bis zum Ausschalten verbleibende Zeit wird heruntergezählt. Drücken Sie die Taste „Zeitvorwahl“ (timer) zum Löschen der Einstellung erneut und die verbleibende Zeit wird angezeigt; nach einem weiteren Tastendruck wird die Funktion beendet. Sie können die Einstellung auch löschen, indem Sie die Taste „Ein/Aus“ drücken. Nach dem Löschen der Einstellung erlischt die Kontrolllampe der Zeitvorwahl.

Energiesparmodus

Mithilfe dieser Funktion kann eine angenehme Temperatur erzielt und gleichzeitig Energie gespart werden. Das Klimagerät muss sich im Modus „Kühlen“, „Heizen“ oder „Automatik“ befinden, um das Gerät mithilfe der Taste „Energiesparen“ (sleep) in den Energiesparmodus zu versetzen. Hinweis: Weitere Informationen über den Energiesparmodus finden Sie auf Seite 17.

Schwenkfunktion der Luftleitlamellen

Drücken Sie die Tasten „Schwenken“ (swing) und die Luftleitlamellen auf dem Gerät schwenken nach oben und unten.

Drücken Sie erneut diese Taste, um die Schwenkfunktion auszuschalten.

°F/°C-Funktion

Drücken Sie die Taste „+“ und „-“ gleichzeitig für mind. 3 Sekunden, um zwischen Grad Fahrenheit und Grad Celsius umzuschalten. Im Trocken- / Lüftermodus kann °F/°C nicht ausgewählt werden.

Filterrückstellung

Diese Funktion dient als Erinnerung für die Reinigung der Luftfilter (siehe „Reinigung und Pflege“) für einen effizienteren Betrieb. Die Kontrolllampe des Filters wird nach 250 Betriebsstunden leuchten. Um die Funktion nach Reinigung des Filters zurückzusetzen, drücken Sie die Taste „Filterrückstellung“ (filter reset) und die Kontrolllampe des Filters erlischt.

7.2 Fernbedienung

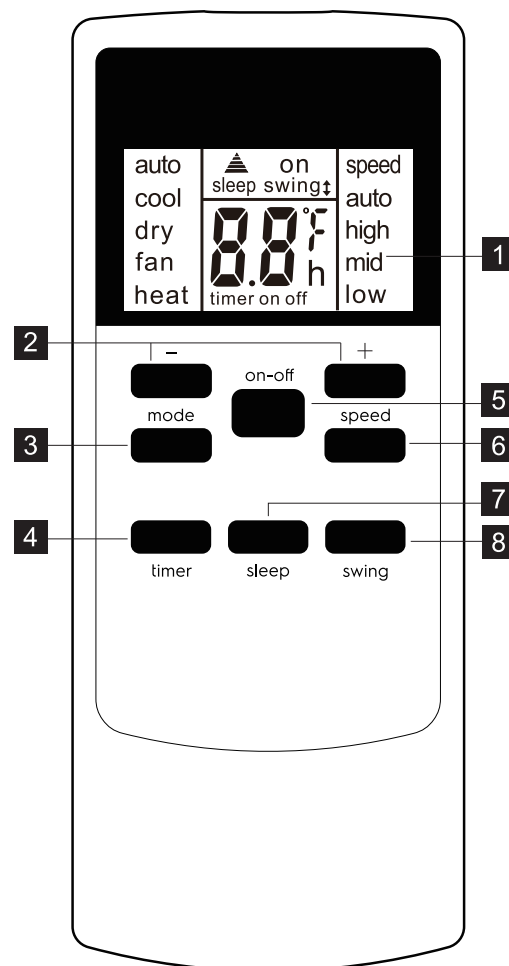

- 1 Fernbedienungsanzeige
- 2 Taste Temperatur-/Zeiteinstellung
- 3 Taste Modus
- 4 Taste Zeitvorwahl
- 5 Taste Ein/Aus
- 6 Taste Geschwindigkeit
- 7 Taste Energiesparen
- 8 Taste Schwenken

Einlegen der Batterien und wichtige Anweisungen

Entfernen Sie die Abdeckung auf der Rückseite der Fernbedienung. Legen Sie die beiliegenden Batterien ordnungsgemäß ein (siehe Anweisungen im Batteriefach).

Schließen Sie die Abdeckung. Wiederholen Sie die obigen Schritte, um die alten und verbrauchten Batterien durch zwei neue Batterien des Typs R03P „AAA“ 1,5 V zu ersetzen.

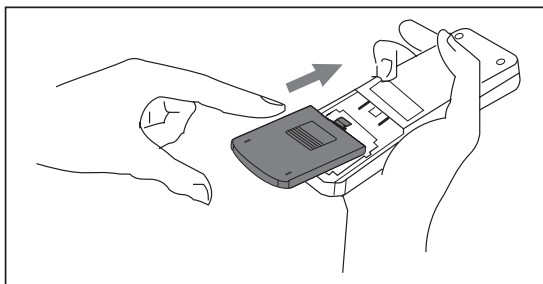

Sollte die Fernbedienung ausgetauscht oder entsorgt werden, sind die Batterien aufgrund ihrer Umweltschädlichkeit gemäß der lokalen Rechtsvorschriften zu entsorgen.

Verwenden Sie keine alten und neuen Batterien gemeinsam.

Verwenden Sie keine Alkali-, Zink-Kohle- und wiederaufladbare Nickel-Cadmium-Akkus gemeinsam.

Entsorgen Sie Batterien nicht, indem Sie sie verbrennen. Die Batterien können explodieren oder auslaufen. Wenn die Fernsteuerung über einen längeren Zeitraum nicht genutzt wird, entfernen Sie die Batterien aus dem Gerät.

Gehen Sie mit der Fernbedienung überaus sorgsam um. Lassen Sie das Gerät nicht fallen oder setzen Sie es nicht direktem Sonnenlicht oder anderen Wärmequellen aus.

Dieses Gerät erfüllt Teil 15 der FCC-Bestimmungen. Der Betrieb unterliegt folgenden beiden Bedingungen:

(1) Dieses Gerät darf keine schädlichen Interferenzen verursachen, und (2) dieses Gerät muss empfangene Interferenzen aufnehmen können, auch Interferenzen, die eventuell einen unerwünschten Betrieb verursachen. Halten Sie die Fernbedienung in Richtung des Signalempfängers. Die Fernbedienung darf nicht weiter als 5 Meter vom Gerät entfernt sein (ohne Hindernisse zwischen Fernbedienung und Gerät).

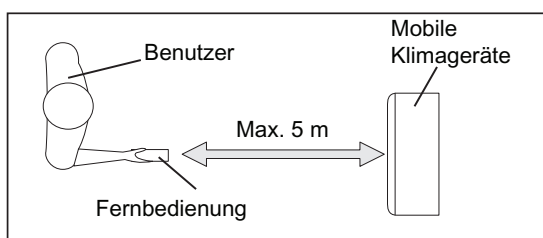

Nutzung der Fernsteuerung

EINSCHALTEN DES GERÄTS

Stecken Sie den Netzstecker in die Steckdose und drücken Sie anschließend die Taste „Ein/Aus“ (nach dem Einschalten wird das Gerät gemäß der letzten Einstellung betrieben).

Drücken Sie die Taste „Ein/Aus“ erneut, um das Gerät auszuschalten und ziehen anschließend den Stecker aus der Steckdose.

Schalten Sie das Gerät immer mithilfe der Taste „Ein/Aus“ aus und warten einige Minuten, bevor Sie den Netzstecker ziehen.

Kühlmodus

Drücken Sie die Taste „Modus“ (mode) solange, bis auf der linken Seite der LCD-Anzeige „Kühlmodus“ (cool) angezeigt wird. Mithilfe der Taste „Lüfterdrehzahl“ (fan speed) können Sie die Lüftergeschwindigkeit auf entweder „auto“, „high“, „mid“ oder „low“ einstellen. Drücken Sie die Tasten „-“ oder „+“, um die gewünschte Temperatur einzustellen.

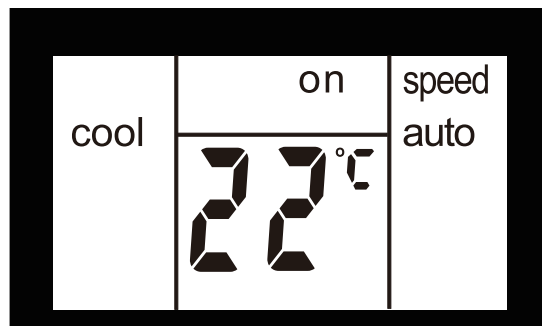

Trockenmodus

Drücken Sie die Taste „Modus“ (mode) solange, bis auf der linken Seite der LCD-Anzeige „Trockenmodus“ (dry) angezeigt wird.

Gleichzeitig wird die Lüftergeschwindigkeit „Niedrig“ (low) als Symbol auf der Anzeige angezeigt. Hinweis: In diesem Modus kann die Lüfterdrehzahl nicht eingestellt werden.

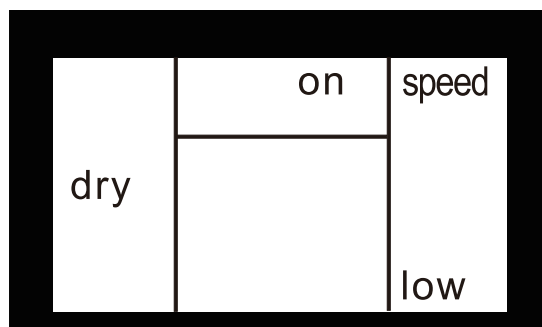

Lüftermodus

Drücken Sie die Taste „Modus“ (mode) solange, bis auf der linken Seite der LCD-Anzeige „Lüftermodus“ (fan) angezeigt wird.

In diesem Modus können Sie die Lüftergeschwindigkeiten „high“, „mid“ oder „low“ durch Drücken der Taste „Lüfterdrehzahl“ und entsprechend der Abbildung einstellen.

Hinweis: In diesem Modus muss der Abluftschlauch nicht angeschlossen sein.

In diesem Modus können Sie die Lüftergeschwindigkeiten „high“, „mid“ oder „low“ durch Drücken der Taste „Lüfterdrehzahl“ und entsprechend der Abbildung einstellen.

Hinweis: In diesem Modus muss der Abluftschlauch nicht angeschlossen sein.

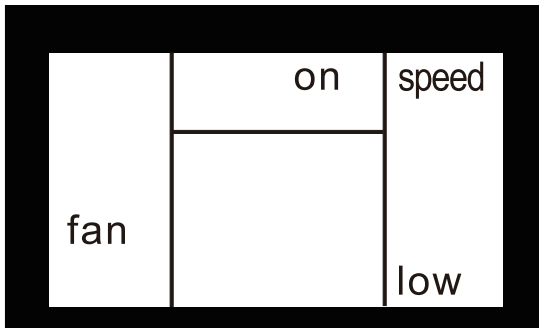

Heizmodus (nur bei Heat & Cool-Modellen)

Drücken Sie die Taste „Modus“ (mode) solange, bis auf der linken Seite der LCD-Anzeige „Heizmodus“ (heat) angezeigt wird.

Mithilfe der Taste „Lüfterdrehzahl“ (fan speed) können Sie die Lüftergeschwindigkeit auf entweder „auto“, „high“, „mid“ oder „low“ einstellen. Drücken Sie die Taste „-“ oder „+“, um die gewünschte Temperatur einzustellen.

AUTOMATIKMODUS

Drücken Sie die Taste „Modus“ (mode) solange, bis auf der Gehäuse Seite der LCD-Auto „Automatikmodus“ (auto) angezeigt wird.

Im AUTOMATIKMODUS können Sie die Lüftergeschwindigkeit nicht einstellen. Drücken Sie die Taste „-“ oder „+“, um die gewünschte Temperatur einzustellen.

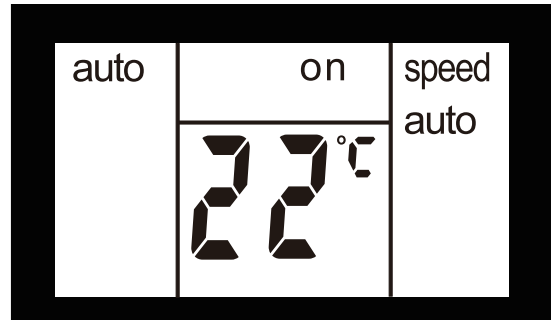

Energiesparmodus

Sie können die Taste „Energiesparen“ (sleep) drücken und das Gerät in den Energiesparmodus versetzen, sofern sich das Gerät im Modus „Kühlen“, „Heizen“ oder „Automatik“ befindet. In diesem Modus wird die Lüftergeschwindigkeit auf „Automatik“ gestellt und eine Änderung

Sie können die Taste „Energiesparen“ (sleep) drücken und das Gerät in den Energiesparmodus versetzen, sofern sich das Gerät im Modus „Kühlen“, „Heizen“ oder „Automatik“ befindet. In diesem Modus wird die Lüftergeschwindigkeit auf „Automatik“ gestellt und eine Änderung ist nicht mehr möglich.

Im Kühlen/Heizen Modus wird die Temperatur, 30 Minuten nachdem der Modus ausgewählt wurde, um 1 °C erhöht/verringert. Nach weiteren 30 Minuten wird die Temperatur nochmals um 1 °C erhöht/verringert. Die neue Temperatur wird daraufhin für 7 Stunden aufrecht erhalten, bevor das Gerät wieder zur ursprünglich eingestellten Temperatur zurückkehrt. Danach wird der Energiesparmodus beendet und das Gerät automatisch ausgeschaltet.

Der Energiesparmodus kann jederzeit abgebrochen werden, indem Sie die Taste „Energiesparen“ (sleep), „Modus“ (mode) oder „Lüfterdrehzahl“ (fan speed) drücken.

Hinweis: Der Energiesparmodus kann im Lüfter- oder Trockenmodus nicht eingeschaltet werden.

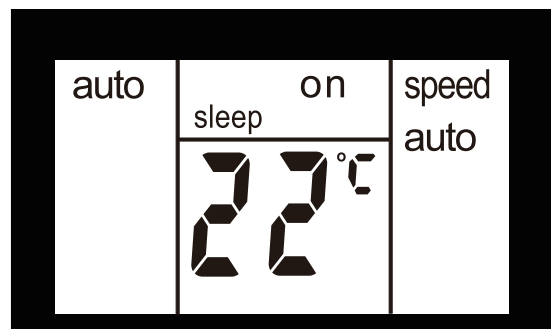

Schwenkfunktion der Luftleitlamellen

Drücken Sie die Tasten „Schwenken“ (swing) um die Schwenkfunktion der Luftleitlamellen einzuschalten und im oberen Bereich der Anzeige wird „schwenken↑“ angezeigt. Die Luftleitlamellen auf dem Gerät schwenken nach oben und unten. Drücken Sie erneut diese Taste, um die Schwenkfunktion auszuschalten.

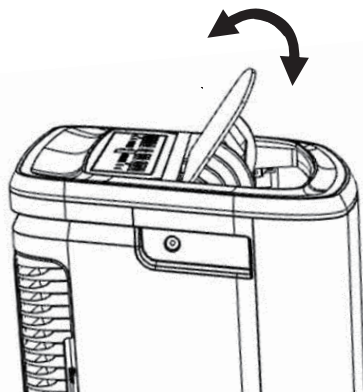
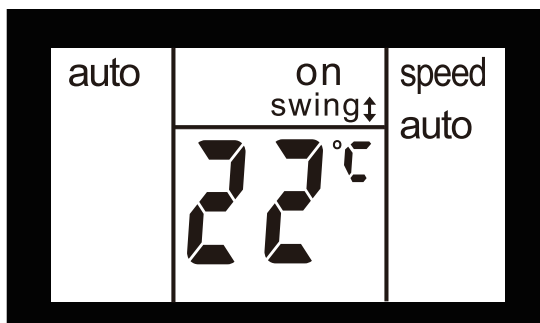

°F/°C-Funktion

Drücken Sie die Tasten „+“ und „-“ gleichzeitig für mind. 3 Sekunden, um zwischen Grad Fahrenheit und Grad Celsius umzuschalten. Im Trocken- / Lüftermodus kann °F/°C nicht ausgewählt werden.

Zeitvorwahl

Verzögern des Einschaltvorgangs

Stecken Sie den Netzstecker in die Steckdose und das Gerät geht in den Standby-Modus. Drücken Sie die Taste „Zeitvorwahl“ (timer) und auf der Anzeige wird „timer“ und „h“ angezeigt und „on“ blinkt.

Drücken oder halten Sie die Pfeiltaste nach OBEN „+“ oder die Pfeiltaste nach UNTEN „-“, um die Zeitvorwahl für das Einschalten in Schritten von 0,5 Std. (bis 10 Std.) bzw. in Schritten von 1 Std. (bis 24 Std.) einzustellen. Die Einstellung wird nach 3 Sekunden gespeichert.

Die bis zum Einschalten verbleibende Zeit wird heruntergezählt. Sie können ebenso die Taste „Zeitvorwahl“ (timer) im Anschluss erneut drücken und „on“ erlischt umgehend; das Gerät wird anschließend mit dem zuvor eingestellten Modus eingeschaltet.

Stellen Sie den Modus ein und das Gerät wird wunschgemäß eingeschaltet, nachdem „on“ aufgehört hat zu blinken. Drücken Sie die Taste „Zeitvorwahl“ (timer) erneut, um die Einstellung zu löschen.

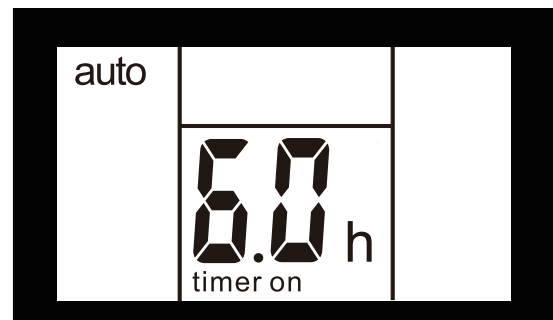

Verzögern des Ausschaltvorgangs

Sie können den Ausschaltvorgang verzögern, wenn das Gerät eingeschaltet ist. Drücken Sie die Taste „Zeitvorwahl“ (timer) und auf der Anzeige wird „timer“ und „h“ angezeigt und „off“ blinkt. Drücken oder halten Sie die Pfeiltaste nach OBEN „+“ oder die Pfeiltaste nach UNTEN „-“, um die Zeitschaltung für das Ausschalten in Schritten von 0,5 h (bis 10 h) bzw. in Schritten von 1 h (bis 24 h) einzustellen. Die Einstellung wird nach 3 Sekunden gespeichert und auf der Anzeige wird die verbleibende Zeit bis zum Ausschalten des Geräts angezeigt. Sie können ebenso die Taste „Zeitvorwahl“ (timer) im Anschluss erneut drücken und „off“ erlischt umgehend. Drücken Sie die Taste „Zeitvorwahl“ (timer) erneut, um die Einstellung zu löschen.

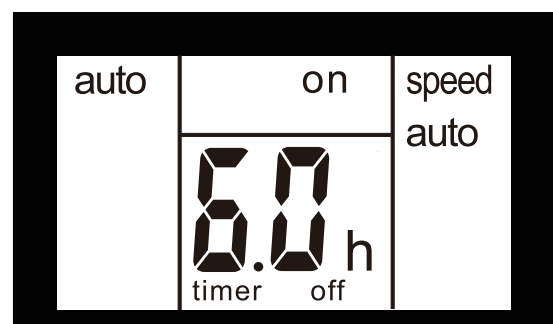

7.3 Fehlercode

Wenn auf der Anzeige „AS“, „CS“ oder „ES“ angezeigt wird, ist der Temperatursensor ausgefallen. Wenden Sie sich an Ihren autorisierten AEG Kundendienst.



Wenn auf dem Display „L3“ angezeigt wird, ist der DC-Lüftermotor des Kondensators ausgefallen. Wenden Sie sich an Ihren autorisierten AEG Kundendienst.



Wenn auf dem Display „P1“ angezeigt wird, ist die Auffangwanne voll. Stellen Sie das Gerät vorsichtig an einen geeigneten Ort zum Ablassen des Wassers, drehen Sie die untere Ablassschraube heraus, und lassen das Kondenswasser ab. Schalten Sie das Gerät wieder ein, und stellen Sie sicher, dass „P1“ nicht mehr angezeigt wird. Rufen Sie den Kundendienst, wenn der Fehlercode immer noch angezeigt wird.



Wenn auf dem Display „E4“ angezeigt wird, ist die Kommunikation zwischen Anzeigeplatine und Bedienfeldplatine ausgefallen. Wenden Sie sich an Ihren autorisierten AEG Kundendienst.



7.4 Anweisungen zur Entleerung

Dauerhafte Entleerung

Im TROCKENMODUS des Wärmepumpenmodells müssen Sie einen Gartenschlauch (separat erhältlich) oder Ablaufschlauch an das Gerät anschließen, um das Kondenswasser abzulassen.

Befolgen Sie folgende Schritte:

- Schrauben Sie die Ablaufkappe von der dauerhaften Ablauföffnung ab. (Abb. 20).

- Schließen Sie ein Ende des Gartenschlauchs (separat erhältlich) oder den Ablaufschlauch an die Ablauföffnung an und führen Sie das andere Ende in einen Abfluss, der sich unterhalb des Geräts befindet (Abb. 21).

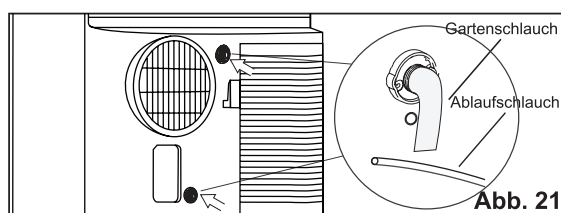
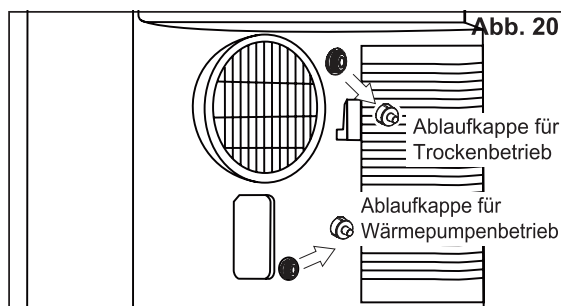

HINWEIS:

- Nach Abnehmen der Ablaufkappe kann evtl. Kondenswasser austreten, wenn sich das Gerät im Kühl- oder Automatikmodus befindet. Halten Sie, sobald Sie den Gartenschlauch entfernen, eine Auffangschale (nicht enthalten) bereit, um das aus der Ablassöffnung austretende Kondenswasser aufzufangen.
- Vergewissern Sie sich, dass die Höhe und der Querschnitt des Ablassschlauchs nicht höher bzw. größer ist, als die der Ablassöffnung, oder die dauerhafte Entleerung wird nicht ordnungsgemäß funktionieren.
- Es wird empfohlen, die dauerhafte Entleerung während des Kühl- oder Automatikmodus auszuschalten und die Ablassöffnung mit der Ablaufkappe zu verschließen, um die größtmögliche Leistung zu erzielen.



Abb. 22



Abb. 23

Entleeren des im Gerät angesammelten Kondenswassers zum Zwecke einer Wintereinlagerung.

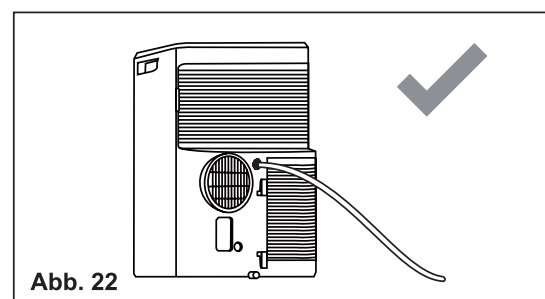
Stellen Sie eine Auffangschale (nicht enthalten) unter die untere Ablassöffnung und entfernen anschließend die Ablaufkappe, um das Kondenswasser in der Auffangschale zu sammeln.

Setzen Sie die Ablaufkappe auf die Ablassöffnung, sobald kein Kondenswasser mehr aus der Öffnung tritt.

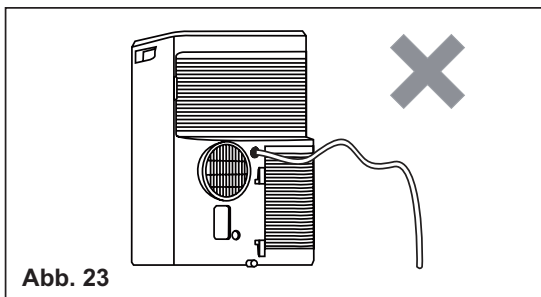
Stellen Sie eine Auffangschale unter die untere Ablassöffnung und entfernen anschließend den Gummistopfen aus der

Ablassöffnung, um das Kondenswasser in die Auffangschale abfließen zu lassen. Sollte sich die Auffangschale zu schnell mit Kondenswasser füllen, sind mehrere Durchgänge erforderlich. Setzen Sie die Ablaufkappe auf die untere Ablassöffnung, sobald kein Kondensat mehr aus der Öffnung tritt.

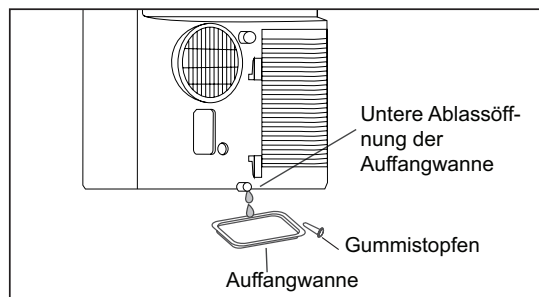

HINWEIS: Kippen Sie das Gerät nach hinten, indem Sie es vorne leicht anheben, um sicherzustellen, dass sämtliches Kondenswasser aus der Ablassöffnung abgelaufen ist.

8. REINIGUNG UND PFLEGE

Reinigen Sie das Klimagerät gelegentlich, damit es stets wie neu aussieht. Ziehen Sie vor dem Reinigen den Netzstecker aus der Steckdose, um einen elektrischen Schlag oder einen Brand zu vermeiden.

8.1 Reinigen des Geräts

Das Gehäuse und die Front können mit einem ölfreien Tuch abgestaubt oder mit einem in einer Lösung aus warmem Wasser und Geschirrspülmittel angefeuchteten Tuch feucht abgewischt werden.

Verwenden Sie niemals aggressive Reinigungsmittel, Wachs oder Politur, um die Gehäusefront zu reinigen.

Wringen Sie das Tuch so aus, dass es kein überschüssiges Wasser mehr enthält, bevor Sie den Bereich des Bedienfelds abwischen. Wird das Gerät im Bereich des Bedienfelds mit zu viel Wasser gereinigt, kann das Klimagerät beschädigt werden.

8.2 Reinigung der Filter

Um einen ordnungsgemäßen Betrieb des Klimageräts zu gewährleisten, sollten die Filter innerhalb der Betriebszeit alle zwei Wochen gereinigt werden.

1. Entfernen Sie den Luftfilter, wie in der Abbildung gezeigt.

Entfernen Sie den oberen und unteren Luftfilter.

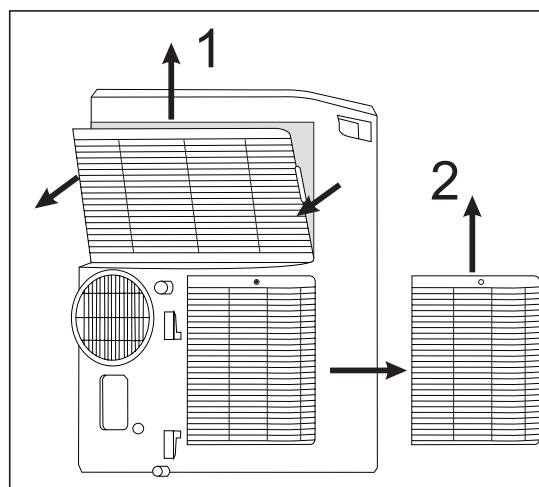

2. Waschen Sie den Filter mit Geschirrspülmittel und warmem Wasser unter 40 °C aus. Spülen Sie den Filter gründlich aus. Schütteln Sie vorsichtig überschüssiges Wasser aus dem Filter. Stellen Sie vor dem Wiedereinsetzen des Filters sicher, dass dieser vollständig trocken ist. Anstatt den Filter zu waschen können Sie ihn auch mit einem Staubsauger reinigen.
3. Setzen Sie den Filter wieder ein, wenn er trocken ist.



Stellen Sie vor dem Wiedereinsetzen des Filters sicher, dass dieser vollständig trocken ist.

8.3 Wintereinlagerung

Wenn das Klimagerät über einen längeren Zeitraum nicht genutzt wird:

1. Entfernen Sie Ablaufkappe sowie Gummistopfen und entleeren den Auffangbehälter komplett, indem Sie ausreichend Zeit für das Abfließen des Kondenswassers einplanen.

Setzen Sie nach der vollständigen Entleerung des Auffangbehälters den Gummistopfen wieder ein und die Ablaufkappe auf.

2. Entfernen und reinigen Sie den Filter, lassen ihn vollständig abtrocknen und setzen ihn anschließend wieder ein.
3. Entfernen Sie die Batterien aus der Fernbedienung.
4. Bewahren Sie das Klimagerät an einem kühlen, trockenen und gut belüfteten Ort auf, in ausreichendem Abstand von direkter Sonneneinstrahlung und extremen Wärme- oder Staubquellen.

Vor einer erneuten Inbetriebnahme des Klimageräts:

1. Stellen Sie sicher, dass Filter und Ablaufkappe eingesetzt sind.
2. Überprüfen Sie das Netzkabel auf Risse oder Beschädigungen.
3. Legen Sie neue Batterien in die Fernbedienung ein.
4. Installieren Sie das Klimagerät gemäß der Montageanleitung.

9. FEHLERSUCHE

Überprüfen Sie die Liste, bevor Sie einen Techniker rufen. So sparen Sie Zeit und Geld. Die Liste enthält häufig auftretende Störungen, die nicht auf Verarbeitungs- oder Materialfehler zurückzuführen sind.

Das Klimagerät lässt sich nicht einschalten.

- Der Netzstecker ist nicht eingesteckt. Stecken Sie den Netzstecker fest in die Steckdose.
- Eine Sicherung ist durchgebrannt, oder ein Leistungsschalter wurde ausgelöst. Ersetzen Sie die Sicherung durch eine träge Sicherung, oder setzen Sie den Leistungsschalter zurück.
- Die Steuerung ist ausgeschaltet. Schalten Sie die Steuerung ein, und stellen Sie sie wie gewünscht ein.
- Der Fehlercode „P1“ wird auf der Anzeige angezeigt. Lassen Sie das

Wasser ab, wie im Abschnitt 7.3 „Ablassen des Kondenswassers“ beschrieben.

- Die Raumtemperatur liegt unterhalb der eingestellten Temperatur (Kühlmodus) oder die Raumtemperatur liegt oberhalb der eingestellten Temperatur (Heizmodus). Setzen Sie die Temperatur zurück.

Vom Gerät abgegebene Luft fühlt sich nicht kalt genug an.

- Die Raumtemperatur liegt unter 16 °C. Die Kühlung setzt erst ein, wenn die Raumtemperatur über 16 °C steigt.
- Setzen Sie das Gerät auf eine niedrigere Temperatur zurück.
- Abschalten des Kompressors beim Ändern des Betriebsmodus. Warten Sie etwa 4 Minuten, und achten Sie darauf, ob der Kompressor beim Einstellen des KÜHLMODUS wieder anläuft.

Das Klimagerät kühlt, aber der Raum ist zu warm - KEINE Eisbildung an der Kühlschlange hinter der Dekorfront.

- Die Außentemperatur ist niedriger als 16 °C. Stellen Sie zum Abtauen der Kühlschlange den Lüftermodus ein.
- Der Luftfilter ist möglicherweise verschmutzt. Reinigen Sie den Filter. Siehe Abschnitt 8 - „Reinigung und Pflege“. Stellen Sie zum Abtauen den Lüftermodus ein.
- Die Temperatur ist für eine Kühlung in der Nachtzeit zu niedrig eingestellt. Stellen Sie den Lüftermodus ein, um die Kühlschlange abzutauen. Stellen Sie die Temperatur anschließend auf einen höheren Wert ein.
- Der Abluftschlauch ist nicht angeschlossen oder er ist verstopft. Siehe Abschnitt 5.1 „Warmluftauslass“.

Das Klimagerät kühlt, aber der Raum ist zu warm - Eisbildung an der Kühlschlange hinter der Dekorfront.

- Verschmutzter Luftfilter - Luftzufuhr beeinträchtigt. Reinigen Sie den Luftfilter. Siehe Abschnitt 8 - „Reinigung und Pflege“.
- Die Temperatur ist zu hoch eingestellt. Stellen Sie eine niedrigere Temperatur ein.

- Die Luftleitlamellen sind falsch ausgerichtet. Stellen Sie die Lamellen so ein, dass eine bessere Luftverteilung gewährleistet ist.
- Die Front des Geräts ist durch Gardinen, Rollos, Möbel usw. verdeckt - die Luftverteilung ist beeinträchtigt. Beseitigen Sie die Hindernisse vor dem Gerät.
- Türen, Fenster, Schieber usw. sind geöffnet - kühle Luft entweicht. Schließen Sie Türen, Fenster, Schieber usw.
- Das Gerät wurde erst kürzlich in einem warmen Raum eingeschaltet. Warten Sie etwas länger, bis die „gespeicherte Wärme“ aus Wänden, Decke, Fußboden und Möbeln abgeführt wurde.

Das Klimagerät schaltet in kurzen Intervallen ein und aus.

- Verschmutzter Luftfilter - Luftzufuhr beeinträchtigt. Reinigen Sie den Luftfilter.
- Die Außentemperatur ist extrem heiß. Stellen Sie eine höhere Lüftergeschwindigkeit ein, um mehr Luft durch die Kühlschlangen zu transportieren.

Der Raum ist zu kalt.

- Die eingestellte Temperatur ist zu niedrig. Stellen Sie eine höhere Temperatur ein.

10. UMWELTTIPPS

Recyceln Sie Materialien mit dem Symbol.  Entsorgen Sie die Verpackung in den entsprechenden Recyclingbehältern. Recyceln Sie zum Umwelt- und Gesundheitsschutz elektrische und

elektronische Geräte. Entsorgen Sie Geräte mit diesem Symbol  nicht mit dem Hausmüll. Bringen Sie das Gerät zu Ihrer örtlichen Sammelstelle oder wenden Sie sich an Ihr Gemeindeamt.

www.aeg.com/shop



CE

AEG