

Panasonic Corporation
Web Site : <http://panasonic.net>

Conforme a la directiva 2004/108/EC, artículo 9(2)
Panasonic Testing Centre
Panasonic Marketing Europe GmbH
Winsbergring 15, 22525 Hamburg, Germany

© Panasonic Corporation 2010



0 0 0 4 1 2

Impreso en China
Enero de 2010
W9901-7MZ00

Panasonic®

Instrucciones de funcionamiento Instrucciones de instalación incluidas

Lavadora
(Uso doméstico)

Nº de modelo **NA-168VX2**
NA-168VG2
NA-148VA2
NA-128VA2
NA-147VB2

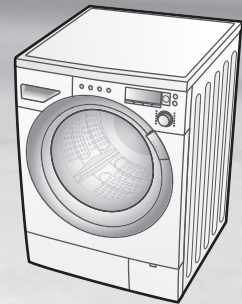

Gracias por adquirir una lavadora Panasonic.

- Lea atentamente estas instrucciones antes de usar el producto y guarde este manual para futuras consultas.
- Estas instrucciones de funcionamiento le ayudarán a usarla de forma adecuada y segura.
- Concretamente, asegúrese de que lee las Precauciones de seguridad de las páginas 4 y 5 antes de usar la lavadora.
- Complete la tarjeta de garantía, incluyendo la fecha de compra y el nombre, y guárdela en un lugar seguro.

Proteja el medio ambiente

■ Eliminación del embalaje

El embalaje que usamos para proteger la lavadora de los daños durante el transporte es totalmente reciclable. Para obtener información sobre el reciclado, póngase en contacto con el organismo local correspondiente.

■ Eliminación de equipos eléctricos y electrónicos

Información sobre la eliminación para los usuarios de equipos eléctricos y electrónicos usados (particulares)



La aparición de este símbolo en un producto y/o en la documentación adjunta indica que los productos eléctricos y electrónicos usados no deben mezclarse con la basura doméstica general.

Para que estos productos se sometan a un proceso adecuado de tratamiento, recuperación y reciclaje, llévelos a los puntos de recogida designados, donde los admitirán sin coste alguno. En algunos países existe también la posibilidad de devolver los productos a su minorista local al comprar un producto nuevo equivalente.

Si desecha el producto correctamente, estará contribuyendo a preservar valiosos recursos y a evitar cualquier posible efecto negativo en la salud de las personas y en el medio ambiente que pudiera producirse debido al tratamiento inadecuado de desechos. Póngase en contacto con su autoridad local para que le informen detalladamente sobre el punto de recogida designado más cercano.

De acuerdo con la legislación nacional, podrían aplicarse multas por la eliminación incorrecta de estos desechos.

Información sobre la eliminación en otros países no pertenecientes a la Unión Europea

Este símbolo sólo es válido en la Unión Europea.

Si desea desechar este producto, póngase en contacto con las autoridades locales o con su distribuidor para que le informen sobre el método correcto de eliminación.

■ Cómo proteger el medio ambiente con su colada

- Cumpla el límite de carga de cada programa.
- La lavadora ajusta automáticamente el tiempo de funcionamiento de cada programa dependiendo de la carga.
- Sólo debe usar la función de prelavado si su colada está muy sucia.
- El uso del programa Algodón-Eco 60°C en lugar del programa Algodón 90°C ahorrará energía, y eliminará las manchas normales.

■ Cantidad de detergente

- Utilice la cantidad de detergente correcta siguiendo las instrucciones de la caja del detergente y teniendo en cuenta la dureza del agua de su zona.
- Ajuste la cantidad de detergente dependiendo de lo sucia que esté su colada.

■ Cuando utilice una secadora

- Para ahorrar energía, seleccione la velocidad de centrifugado adecuada según las instrucciones de su secadora.
- Este producto cumple con las directivas 2006/95/EC y 2004/108/EC.

Índice

Leer antes de usar

Proteja el medio ambiente.....	2
Precauciones de seguridad (se deben cumplir todas).....	4
Conozca su lavadora.....	6
Antes de empezar a lavar.....	7
Utilización de los botones.....	8
Cómo bloquear o desbloquear la puerta	9
Cómo añadir detergente y suavizante ...	10
Cómo seleccionar el programa.....	12
Consumo de energía y agua	13
Detalles de los programas.....	14

Uso de la lavadora

Lavado	16
Lavar prendas delicadas	18
Cómo lavar mantas o colchas	20

Diversos usos

Limpieza del tambor	22
Funciones de lavado individual	23
Funciones opcionales.....	24
Temporizador.....	24
Uso de la lavadora.....	25
Cómo ajustar y restablecer el bloqueo de seguridad de niños.....	25
Cómo activar o desactivar el indicador acústico de 'fin del programa'	25
Cómo usar almidón para ropa.....	26
Cómo usar un ablandador del agua.....	26

Mantenimiento

Mantenimiento	27
Limpieza de la lavadora, del cajón de detergente, de la junta y la ventana de la puerta de la lavadora, de la red del filtro de la válvula de suministro de agua.....	27
Limpieza del filtro de drenaje/Cómo evitar que se congele la manguera de suministro de agua.....	28

Leer cuando sea necesario

Solución de problemas	29
Indicación de error.....	31

Instalación

Cómo elegir la ubicación adecuada	32
Transporte e instalación	33
Longitudes de mangueras y cables.....	35
Nivelado de la lavadora	35
Manguera de suministro de agua	36
Manguera de desagüe.....	37
Conexión al suministro eléctrico.....	37
Lista de verificación de la instalación ...	38
Ejecución de prueba tras la instalación.....	38
Especificaciones.....	39

Precauciones de seguridad (se deben cumplir todas)

Lea las siguientes instrucciones para evitar cualquier peligro para usted o sus bienes.

■ Hemos dividido nuestras precauciones de seguridad en dos grados de peligro.



ADVERTENCIA Describe problemas que podrían causar la muerte o lesiones graves.



PRECAUCIÓN Describe problemas que podrían causar lesiones o daños materiales.



ADVERTENCIA

- **Si no va a utilizar la lavadora durante un tiempo (por ejemplo, cuando se va de vacaciones), desconecte el suministro de agua de la lavadora. Esto es especialmente importante si no hay ningún desagüe alrededor de la lavadora.**

Si el suministro de agua se deja conectado, la presión del agua puede aumentar y se puede producir una fuga.

■ Uso general

- **No instale la lavadora en ningún sitio húmedo o expuesto a las inclemencias del tiempo.**

Si lo hace, se puede producir una descarga eléctrica, fuego, fallos o daños.

- **No vierta agua directamente en ninguna parte de la lavadora.**

Puede producirse un cortocircuito o una descarga eléctrica.

- **Mantenga los objetos incandescentes, como velas o cigarrillos, lejos de la lavadora.**

Esto puede provocar un fuego o daños.

- **Mantenga las sustancias inflamables bien lejos de la máquina: por ejemplo, queroseno, gasolina, benceno, disolvente y alcohol, o ropas mojadas con estas sustancias.**

Pueden provocar una explosión o un fuego.

■ Alimentación y cable

- **Utilice una toma de corriente doméstica independiente con un régimen completo de CA de 220 V a 240 V.**

Si la lavadora está conectada a la misma toma que otros electrodomésticos, se puede sobrecalentar y producirse un fuego.

- **Asegúrese de conectar bien el enchufe a la toma.**

Una conexión suelta puede sobrecalentarse y causar una descarga eléctrica o un fuego.

- **Compruebe que no hay daños en el cable ni en el enchufe de conexión a la red.**

Si el cable de alimentación está dañado, debe ser sustituido por el fabricante, su técnico de asistencia o una persona con la misma cualificación para evitar cualquier peligro.

- **Desenchufe el cable de corriente cuando limpie la lavadora.**

- **No toque el cable ni el enchufe de conexión a la red con las manos húmedas.**

Puede causar una descarga eléctrica.

- **Compruebe regularmente que el enchufe de conexión a la red no está sucio.**

Si se acumula suciedad en el enchufe de conexión a la red, se puede producir un fuego. Para evitar esto, desenchufe el cable y limpie el enchufe de conexión a la red con un trapo seco.

■ Para evitar lesiones

- **No desmonte, repare ni modifique la lavadora.**

La lavadora podría funcionar mal y causar un fuego o lesiones. Si es necesaria cualquier reparación, póngase en contacto con El servicio técnico oficial Panasonic.

ADVERTENCIA

- **Este electrodoméstico no está diseñado para el uso por personas (incluidos niños) con capacidades físicas, sensoriales o mentales reducidas, o falta de experiencia y conocimientos, salvo que una persona responsable de su seguridad las supervise o les haya dado instrucciones para usar el electrodoméstico.**
- **Los niños deben ser supervisados para asegurarse de que no juegan con el electrodoméstico.**
- **No toque la ropa que hay dentro de la lavadora hasta que el tambor no se haya parado por completo.**

Aunque el tambor esté girando a una velocidad lenta, puede causar una lesión. Tenga especial cuidado con los niños en este sentido.

PRECAUCIÓN

■ **Uso general**

- **Esta lavadora sólo es adecuada para lavar prendas cuya etiqueta indique que se pueden lavar en la lavadora.**
- **Se usan pernos de anclaje para transportar la lavadora. Antes de instalar la lavadora, debe retirarlos con una llave inglesa o una herramienta similar.**
Si no lo hace, se producirán fuertes vibraciones cuando la máquina esté girando.
- **No conecte la lavadora a la toma de agua caliente.**
La lavadora funciona con agua fría.
- **Antes de empezar a usar la lavadora, abra el grifo para comprobar que la manguera está bien conectada.**
Si no lo está, se puede producir una fuga de agua.
- **No aplique pesticida, spray de pelo o desodorante a la lavadora.**
- **No coloque ningún equipo eléctrico cerca de la lavadora: por ejemplo, un TV, una radio o un cargador de batería.**
- **No ponga demasiada ropa o detergente en la lavadora.**
Puede causar problemas en la lavadora.
- **Tenga cuidado que la ropa no quede pellizcada por la puerta al cerrarla.**
Esto podría causar una fuga de agua o daños en la ropa.

■ **Suministro eléctrico, cable de corriente**

- **Si desconecta el enchufe de conexión a la red, tire del enchufe y no del cable.**
Al tirar del cable, se puede producir una descarga eléctrica o un fuego.
- **No utilice un adaptador de enchufe ni un cable alargador.**
Puede sobrecalentarse y causar un fuego.
- **Asegúrese de que la tensión de su hogar coincide con la tensión indicada en la lavadora. Si no está seguro, póngase en contacto con un electricista.**

■ **Para evitar lesiones**

- **No se suba encima de la lavadora.**
Puede hacerse daño o dañar la lavadora.
- **Cuando abra y cierre la puerta, asegúrese de mantener los dedos lejos de la bisagra, ya que podría sufrir una lesión.**
- **Compruebe que en la colada no hay objetos como clavos, alfileres, monedas, clips, etc.**
Podrían dañar la ropa o la lavadora.
- **No lave, aclare ni centrifugue sábanas o prendas impermeables.**
Pueden provocar vibraciones o fallos en la lavadora durante el centrifugado, lo que podría causar lesiones, daños en la lavadora o daños debido a una fuga de agua.
- **Tenga cuidado cuando extraiga agua caliente o cualquier detergente del tambor.**
Para evitar lesiones.

Conozca su lavadora

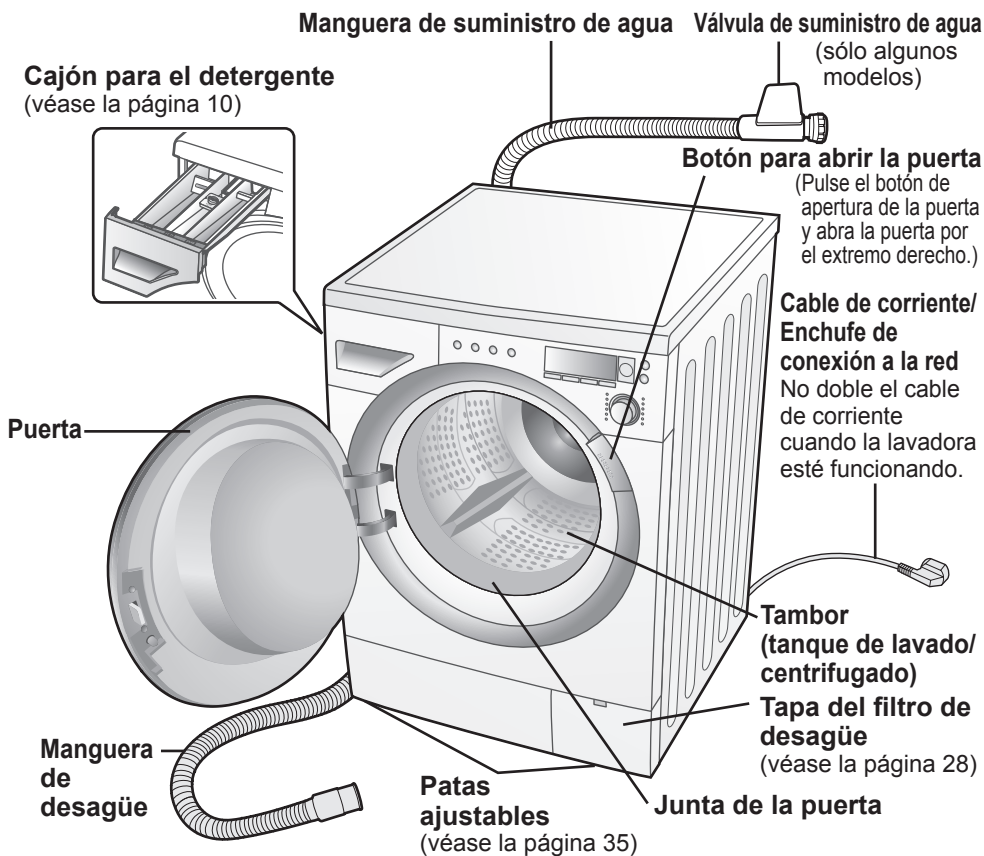

Comprobar antes de usar

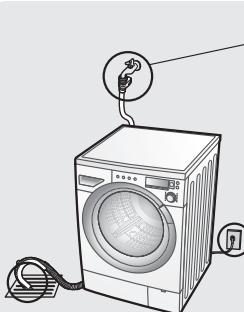

1 Conecte la manguera de suministro de agua.

2 Abra el grifo.

Precaución

Una vez que haya terminado, cierre el grifo.

3 Conecte el suministro eléctrico.

4 Asegúrese de que la manguera de desagüe está conectada a un desagüe adecuado. (véase la página 38)

Accesorios

• **Tapón (x4)** (véase la página 33)



• **Llave inglesa** (véanse las páginas 33 y 35)
(El extremo A es para ajustar las patas y el extremo B es para los pernos de anclaje)



• **Codo** (véase la página 37)
Para fijar la manguera de desagüe



Antes de empezar a lavar

Al salir de fábrica, se introduce agua en la lavadora para realizar una inspección, por lo que puede haber gotas de agua o condensación en su interior. Esto no indica un fallo de funcionamiento.

Antes del primer uso

No meta nada en la lavadora.

El programa predeterminado es Algodón 40 °C. Ponga en marcha la lavadora por primera vez sin detergente ni ropa para eliminar cualquier residuo o humedad.

Organización de la colada

- Lea la etiqueta de lavado de cada prenda para que le ayude a clasificar la colada en distintas cargas.
- Clasifique la colada por colores, tipos de tela y grado de suciedad. Esto le ayudará a elegir el programa y la temperatura adecuados para cada lavado.

Preparar la colada

■ Cómo tratar las manchas antes del lavado

- **Cuello y mangas**
Aplique quitamanchas a las partes sucias de cuellos y mangas.
- **Manchas**
Aplique un quitamanchas adecuado.
- **Suciedad y manchas difíciles**
Aplique quitamanchas o un jabón especial para manchas como curry, salsa de tomate y tinte vegetal, y luego lave suavemente a mano primero.



■ Artículos que se deben poner en una red de lavado antes de meterlos en la lavadora

- Los sujetadores con aros metálicos, las medias y la ropa de encaje se deben lavar en una red para evitar daños.

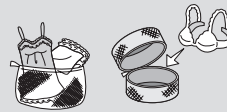

■ No lave ropa impermeable

■ Comprobación de la ropa

- Compruebe que los bolsillos de la ropa no contienen ningún objeto que pueda dañar su ropa y la lavadora.
- Ate cualquier cordón suelto de la ropa, cierre las cremalleras y dé la vuelta a la ropa con la cremallera hacia dentro.
- La ropa que destiñe se debe lavar por separado.



Pueden dañar la ropa.



Clasifique el resto de la ropa por colores y mantenga los vaqueros aparte.

- Elimine cualquier exceso de pelo, pelo de animal, arena y otros materiales con un cepillo antes de lavar.



- Si la ropa tiene algún relieve, déle la vuelta a la prenda.



- Cargue el suavizante antes de empezar a lavar para evitar la electricidad estática.



Utilización de los botones

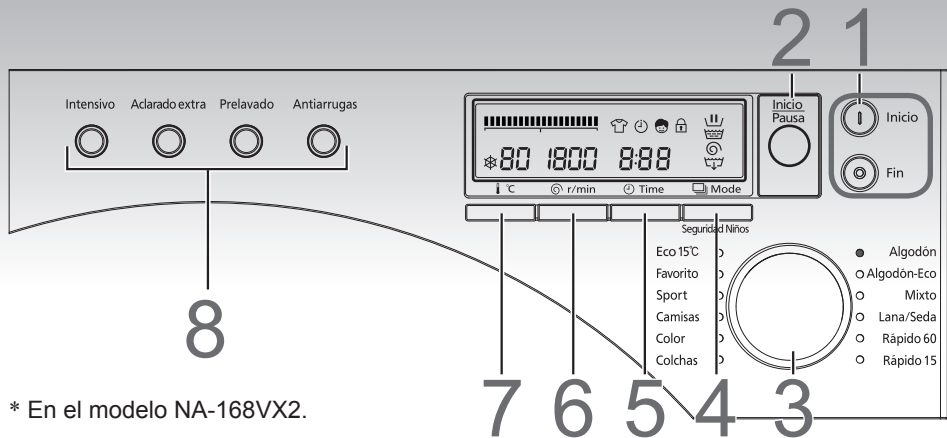

* En el modelo NA-168VX2.

1 Botones de encendido

- Si enciende la lavadora y no pulsa el botón Inicio/Pausa antes de 10 minutos, la lavadora se apagará automáticamente.
- Si la lavadora está apagada y ve esta indicación, no puede volver a encender la lavadora hasta que no desaparezca.



2 Inicio/Pausa

- Pulse este botón para iniciar el programa de lavado o hacer una pausa.

3 Rueda de selección del programa

- Úselo para elegir el mejor programa para su colada. (véase la página 12)

4 Selector de modo

- Utilícelo para seleccionar funciones adicionales para cada programa, como son los ciclos de aclarado y centrifugado, y para la función Sólo desagüe.

Bloqueo de seguridad para niños

- Utilice este bloqueo para bloquear la puerta y evitar que los niños se suban al tambor.
- También bloquea los controles para evitar que los niños pongan en marcha o detengan programas accidentalmente. (véase la página 25)

5 Temporizador

- Puede elegir cuándo quiere que termine el programa. (véanse las página 24)

6 Velocidad del centrifugado

- Muestra la velocidad del centrifugado (en r/min) del programa que ha seleccionado.
- En algunos programas, puede elegir su propia velocidad de centrifugado.
- Algunas velocidades de centrifugado no se pueden usar para determinados programas.

Precaución

- Cuando un programa está en curso, no se pueden añadir funciones opcionales adicionales ni cambiar la temperatura de lavado.
- Para cambiar el programa, apague la lavadora y vuelva a encenderla.
- Para cambiar las funciones opcionales, como los ajustes del aclarado o la velocidad del centrifugado, pulse el botón PAUSA después de que haya entrado el agua en el tambor.
- Escuchará un indicador acústico cuando pulse los botones para asegurarse de que ha elegido los ajustes adecuados.

7 Temperatura

- Le permite elegir la temperatura de lavado desde frío a 90°C. Por ejemplo, quizá prefiera lavar con agua caliente la ropa blanca, el algodón o la ropa sucia.
- Algunas temperaturas no se pueden usar para determinados programas de lavado. (véanse las páginas 14-15)

8 Funciones opcionales

- Puede añadir funciones a cada programa básico para que éste se adapte a sus necesidades.
- Algunas funciones no se aplican a ciertos programas. (véanse las páginas 14-15, 24)



9 Indicador de proceso



- Le indica la fase actual del programa: por ejemplo, lavado, aclarado, centrifugado o desagüe.
- Cuando se apaga la luz, significa que el programa ha terminado. (véanse las páginas 23)

10 Indicador de progreso

- Indica en qué ciclo del lavado se encuentra la lavadora.
- * Sólo en el modelo NA-168VX2.

11 Indicador del tiempo restante

- Indica aproximadamente cuánto falta para que termine el programa.
- Detecta el peso de la ropa cuando el programa se inicia e indica el tiempo aproximado que tardará el programa elegido. (≧≡≦ parpadea durante la detección.)

Por ejemplo 1:18=1 hora y 18 minutos

*El tiempo indicado es sólo una estimación. El tiempo que tarde realmente el programa puede variar según la cantidad y el tipo de ropa, la presión del suministro de agua y las condiciones del desagüe.

* Ejemplo) Pantalla de NA-168VX2

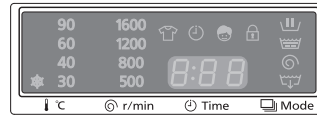

* Ejemplo) Pantalla de NA-168VG2



* Ejemplo) Pantalla de NA-148VA2/147VB2



* Ejemplo) Pantalla de NA-128VA2

Cómo bloquear o desbloquear la puerta

La puerta se bloquea automáticamente mientras está funcionando cualquier programa.

Mientras la puerta está bloqueada, se muestra el signo .

*La puerta suele hacer clic cuando se bloquea o se desbloquea.

Precaución

- Al apagar la lavadora, no se desbloquea la puerta.
- Si la puerta está bloqueada y apaga la lavadora (o hay un corte de luz), permanecerá bloqueada hasta que vuelva a encenderla.
- * Esto no es lo mismo que el bloqueo de seguridad para niños. (véanse las página 25)

Para desbloquear la puerta mientras hay un programa en curso

Durante el funcionamiento

Pulse el botón INICIO.



Cuando el tambor deje de girar, la puerta se desbloqueará automáticamente y sonará un clic. Esto puede tardar alrededor de un minuto.

* Si tiene que desbloquear la puerta en medio del programa, intente asegurarse de que el suelo no se inunda con el agua del tambor.

Cómo añadir detergente y suavizante

- **Abra el cajón de detergente y añada el detergente o el suavizante en el compartimento correspondiente.**
- **Utilice únicamente detergentes recomendados para lavadoras totalmente automáticas. Consulte las instrucciones del paquete para saber cuáles son las cantidades que debe usar para los distintos programas de lavado.**

Detergente líquido

Añada detergente al compartimento correspondiente del cajón:

① Detergente líquido

- No lo utilice para programas de Prelavado. Si se ha ajustado Prelavado y se ha utilizado detergente líquido en el lavado principal, el detergente puede rebosar en el Prelavado.

② Detergente suave líquido

- Úselo para programas de lavado de Lana.

Detergente en polvo

- Si ha olvidado añadir detergente, puede vaciar la lavadora ejecutando la función **Sólo desagüe** mediante el botón **MODE**.

Luego puede añadir detergente y volver a iniciar el programa. (El detergente sólo llega al tambor cuando el agua pasa por el cajón).

- Para evitar que el detergente en polvo se quede en el cajón:

- Seque el interior del cajón con un trapo.
- Asegúrese de que el polvo no está apelmazado cuando lo añada.

¿Cuánto detergente uso?

Esto depende de:

1. Lo sucia que esté su ropa

- Suciedad ligera: manchas o marcas no visibles
- Suciedad normal: ligeras manchas y marcas visibles
- Suciedad difícil: manchas y marcas grandes o incrustadas

2. La cantidad de ropa

3. La dureza del agua

Puede obtener más información sobre la dureza del agua en su zona llamando a la compañía de suministro de agua de su zona.

- Si el ciclo de aclarado no elimina todo el detergente de su colada, use menos detergente o pruebe la función **Aclarado extra**.

Ponga detergente para limpiar el tambor o lejía en este compartimento.

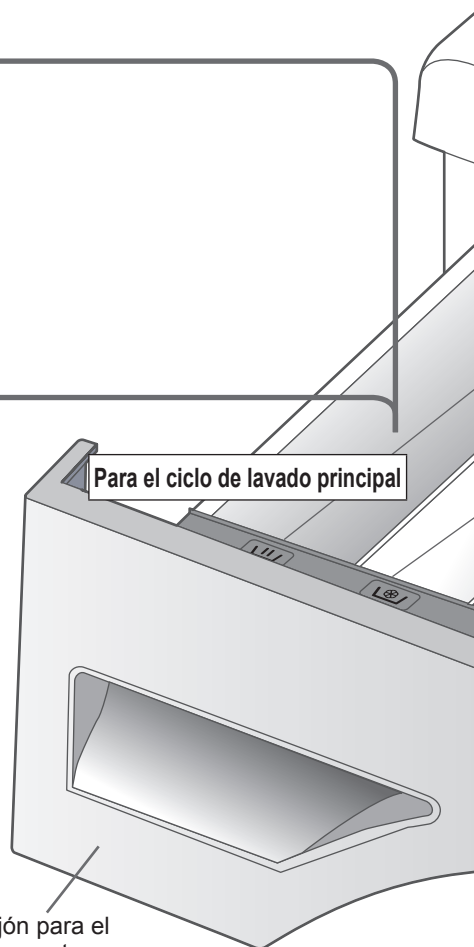

No utilice la lavadora cuando saque el cajón de detergente. (Puede producirse una fuga de agua o puede que no funcione correctamente)

Suavizante

Añada suavizante antes de iniciar el programa: la lavadora lo añadirá automáticamente en el ciclo de aclarado final.

- Diluya los suavizantes concentrados antes de añadirlos. Añada un máximo de 130 ml en el compartimento para evitar que se desborde.

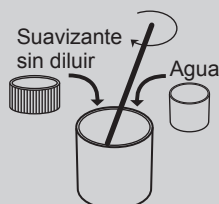

El detergente no debe superar el nivel **MÁX.** del compartimento.

- * Una vez que el programa haya terminado, elimine cualquier resto de suavizante con un poco de agua o un trapo húmedo. Si se pega al compartimento, saque el cajón y límpielo. (véase la página 27)

Para ciclos de prelavado

Detergente para prelavado

- Cuando seleccione programas con ciclos de prelavado, ponga el detergente para prelavado siempre en este compartimento.

Ablandador de agua (muy recomendado en zonas de agua dura)

- * Si vive en una zona de agua dura, le recomendamos que utilice un ablandador de agua para ablandar el agua.
- * Compruebe siempre que el embalaje para saber la cantidad adecuada que debe utilizarse.
- * Añada siempre el ablandador de agua después del detergente.
- * El uso de un ablandador agua puede ayudar a reducir la cantidad de detergente necesario para cada lavado, y ayudará a prevenir la formación de depósitos de cal que puedan dañar la máquina.

Nota

- La espuma depende de la cantidad y el tipo de detergente utilizado, así como del nivel de suciedad de la ropa y la dureza y temperatura del agua.
- Si abre la puerta durante el funcionamiento, pueden caer gotitas de agua y espuma de la puerta y el agujero de la puerta.
En este caso, quizá necesite una toalla para eliminarlas si es necesario.

Si en las instrucciones de la caja se indica que el detergente en gel o las pastillas de detergente líquido deben colocarse en el tambor, no las coloque en el cajón para el detergente. Puede que estos detergentes no fluyan bien y se queden en el cajón para el detergente.

Cómo seleccionar el programa

Programa	Descripción	168VX2 168VG2 Carga máx.	148VX2 128VA2 Carga máx.	147VB2 Carga máx.
Algodón	Lavado diario de ropa de algodón, ropa blanca y prendas con mezcla de algodón. (por ejemplo, camisetas, ropa interior, toallas, manteles)	8 kg	8 kg	7 kg
Algodón-Eco	Algodón, ropa blanca y mezcla de algodón: tarda más tiempo pero usa menos agua y energía que el programa Algodón.	8 kg	8 kg	7 kg
Mixto	Lavado suave de algodón, ropa blanca y materiales hechos a mano.	4 kg	4 kg	3,5 kg
Lana/Seda	Lavado suave de tejidos de lana, seda y mezcla de lana que se puedan lavar a mano y a máquina.	2 kg	2 kg	2 kg
Camisas	Camisas y blusas.	2 kg	2 kg	2 kg
Rápido 60	Lava rápidamente ropa con una suciedad ligera.	4 kg	4 kg	3,5 kg
Color	Lavado por separado de prendas de color de algodón o mezcla de algodón. (por ejemplo, camisetas, pijamas, pantalones)	4 kg	4 kg	3,5 kg
Rápido 15	Lava unos pocas prendas con suciedad ligera en 15 minutos.	2 kg	2 kg	2 kg
Colchas	Lava elementos grandes como mantas, cortinas y colchas.	3 kg	3 kg	3 kg
Eco 15°C	Algodón ligeramente sucio, mezcla de ropa blanca, ropa	4 kg	4 kg	—
Sport	Prendas sport sintéticas	3 kg	3 kg	—
Favorito	Lavado diario de algodón, ropa blanca y mezcla de algodón.	8 kg	—	—
Baby-Care	Prendas de bebé	—	4 kg	—
Delicado	Lavado suave de fibra sintética, tejidos, raso, encajes, etc.	—	—	3,5 kg
Nocturno	Ropa de algodón. Programa silencioso indicado para uso nocturno.	—	—	7 kg
Auto Clean	Limpia el tambor.	—	—	0 kg

Consumo de energía y agua

Programa	Temperatura	Función opcional	Carga máx.	Consumo de energía ²⁾	Consumo de agua ²⁾	Tiempo ²⁾
Algodón	40 °C ¹⁾	Intensivo	7 kg	0,84 kWh	65,0 l	1:47
			8 kg	0,96 kWh	74,0 l	2:07
	40 °C	—	7 kg	0,80 kWh	65,0 l	1:27
			8 kg	0,92 kWh	74,0 l	1:47
	60 °C	—	7 kg	1,57 kWh	75,0 l	1:32
			8 kg	1,79 kWh	84,0 l	1:52
	90 °C	—	7 kg	2,09 kWh	85,0 l	1:52
			8 kg	2,38 kWh	94,0 l	2:02
Algodón-Eco	60 °C ¹⁾	Intensivo	7 kg	1,04 kWh	44,0 l	2:30
			8 kg	1,03 kWh	50,0 l	3:57
	60 °C	—	7 kg	1,00 kWh	44,0 l	2:10
			8 kg	0,99 kWh	50,0 l	2:37
Mixto	40 °C ¹⁾	Intensivo	3,5 kg	0,53 kWh	52,0 l	1:15
			4 kg	0,62 kWh	62,0 l	1:21
Lana/Seda	30 °C	—	2 kg	0,25 kWh	50,0 l	0:40
Camisas	40 °C	—	2 kg	0,60 kWh	55,0 l	0:50
Camisas ³⁾	40 °C	—	2 kg	0,60 kWh	55,0 l	1:10
Rápido 60	40 °C ¹⁾	—	3,5 kg	0,42 kWh	42,0 l	0:58
			4 kg	0,48 kWh	50,0 l	0:58
Rápido 15	30 °C	—	2 kg	0,15 kWh	37,0 l	0:15
Eco 15°C	—	—	4 kg	0,28 kWh	50,0 l	1:31
Sport	40 °C	—	3 kg	0,85 kWh	50,0 l	1:37
Baby-Care	40 °C	—	4 kg	0,90 kWh	98,0 l	2:00
Delicado	40 °C	—	3,5 kg	0,60 kWh	62,0 l	1:00
Nocturno	40 °C	—	7 kg	0,70 kWh	65,0 l	1:38

- 1) Los resultados calculados con el lavado Intensivo y el centrifugado a máximas revoluciones cumplen la norma EN 60456.
- 2) El consumo de energía, el consumo de agua y el tiempo que se muestran aquí pueden variar debido a cambios en la presión de agua, la dureza y temperatura del agua, la temperatura ambiente, el tipo y la cantidad de ropa, los cambios de tensión y la selección de funciones adicionales.
- 3) El tiempo de lavado del programa de camisas en los modelos 168VX2, 168VG2, 148VA2 y 128VA2 es superior al del modelo 147VB2.

Leer antes de usar

Cómo seleccionar el programa
Consumo de energía y agua

Detalles de los programas

Programa	Programa establecido			Ajuste automático				
				Temperatura	Número de aclarados	Revoluciones del centrifugado	Tiempo aproximado	
	168VX2 168VG2	148VA2 128VA2	147VB2				168VX2, 168VG2, 148VA2, 128VA2, 147VB2	168VX2, 168VG2 148VA2, 128VA2
Algodón [#]	<input type="radio"/>	<input type="radio"/>	<input type="radio"/>	40°C	2	1200	1:07 - 1:47	1:07 - 1:27
Algodón-Eco [#]	<input type="radio"/>	<input type="radio"/>	<input type="radio"/>	40°C	2	1200	1:02 - 1:37	1:10 - 1:30
Rápido 60	<input type="radio"/>	<input type="radio"/>	<input type="radio"/>	40°C	2	1200	0:53 - 0:58	0:53 - 0:58
Rápido 15	<input type="radio"/>	<input type="radio"/>	<input type="radio"/>	30°C	1	800	0:15	0:15
Mixto [#]	<input type="radio"/>	<input type="radio"/>	<input type="radio"/>	40°C	2	800	1:01 - 1:06	0:56 - 1:00
Lana/Seda	<input type="radio"/>	<input type="radio"/>	<input type="radio"/>	30°C	3	500	0:40	0:40
Delicado	—	—	<input type="radio"/>	40°C	2	800	—	0:55 - 1:00
Eco 15°C	<input type="radio"/>	<input type="radio"/>	—	*	2	1200	1:16 - 1:31	—
Sport	<input type="radio"/>	<input type="radio"/>	—	40°C	2	800	1:37	—
Camisas [#]	—	—	<input type="radio"/>	40°C	2	500	—	0:50
Camisas [#]	<input type="radio"/>	<input type="radio"/>	—	40°C	2	500	1:10	—
Baby-Care	—	<input type="radio"/>	—	40°C	3	1200	1:40 - 2:00	—
Favorito	<input type="radio"/>	—	—	—	—	—	—	—
Colchas [#]	<input type="radio"/>	<input type="radio"/>	<input type="radio"/>	30°C	2	800	1:00	1:00
Color [#]	<input type="radio"/>	<input type="radio"/>	<input type="radio"/>	40°C	2	1200	1:07 - 1:32	1:07 - 1:27
Nocturno	—	—	<input type="radio"/>	40°C	2	500	—	1:18 - 1:38
Auto Clean	—	—	<input type="radio"/>	40°C	3	800	—	3:31

■ Para conseguir un rendimiento de lavado óptimo

* Cuando lave la carga máxima en los programas de lavado marcados con #, recomendamos seleccionar la opción "intensivo" para garantizar un rendimiento de lavado óptimo.

■ Velocidad del centrifugado

• Dependiendo de la cantidad de ropa y el tipo de detergente usado, puede que no se lleve a cabo un aclarado efectivo de la ropa. Si éste es el caso, utilice la función Aclarado extra.

■ Tiempo necesario

- Los tiempos reales pueden variar ligeramente de los que se muestran.
- El tiempo indicado incluye el tiempo necesario para que se llene el tambor y luego se vacíe, y esto depende de la presión del agua, las condiciones del desagüe y la cantidad de ropa.
- Al cambiar las funciones durante el programa, el tiempo indicado puede cambiar.

- Los tiempos dependen de los ajustes de programa y temperatura seleccionados.
- Los tiempos pueden ser más largos si la ropa del tambor debe equilibrarse.

	Cambiar ajuste					Funciones opcionales				
	Temperatura	Revoluciones del centrifugado					Intensivo	Aclarado extra	Prelavado	Anti-arrugas
		168VX2	168VG2	148VA2	128VA2	147VB2				
Frío - 90°C	400 - 1600	500 - 1600	500 - 1400	500 - 1200	500 - 1400	○	○	○	○	
Frío - 60°C	400 - 1600	500 - 1600	500 - 1400	500 - 1200	500 - 1400	○	○	○	○	
Frío - 60°C	400 - 1600	500 - 1600	500 - 1400	500 - 1200	500 - 1400	○	○	○	○	
Frío - 30°C	400 - 800	500 - 800	500 - 800	500 - 800	500 - 800	—	—	—	—	
Frío - 60°C	400 - 1200	500 - 1200	500 - 1200	500 - 1200	500 - 1200	○	○	○	○	
Frío - 40°C	400 - 500	500	500	500	500	○	○	—	—	
Frío - 40°C	—	—	—	—	500 - 800	○	○	○	○	
* 15°C	400 - 1600	500 - 1600	500 - 1400	500 - 1200	—	○	○	○	○	
Frío - 40°C	400 - 1200	500 - 1200	500 - 1200	500 - 1200	—	○	○	○	○	
Frío - 60°C	—	—	—	—	500 - 800	○	○	○	○	
Frío - 60°C	400 - 800	500 - 800	500 - 800	500 - 800	—	○	○	○	○	
Frío - 90°C	—	—	500 - 1200	500 - 1200	—	○	○	○	○	
Frío - 90°C	400 - 1600	500 - 1600	—	—	—	○	○	○	○	
Frío - 40°C	400 - 800	500 - 800	500 - 800	500 - 800	500 - 800	○	○	—	○	
Frío - 40°C	400 - 1600	500 - 1600	500 - 1400	500 - 1200	500 - 1400	○	○	○	○	
Frío - 60°C	—	—	—	—	500	○	—	—	—	
40°C	—	—	—	—	800	—	—	—	—	

■ Cómo cambiar de programa durante el funcionamiento

- Para cambiar el programa o el ajuste de temperatura, debe apagar la lavadora y volver a encenderla.
- Si desea cambiar las opciones de aclarado o centrifugado durante el lavado, pulse el botón Pausa una vez que la lavadora esté llena de agua. Una vez finalizada la fase de lavado, no se pueden cambiar.

■ No es anormal, aunque el hecho de que la ropa se quede pegada fácilmente al tambor depende del tipo de ropa y de los programas.

- El hecho de que la ropa se quede en la superficie durante el programa Algodón-Eco no es ningún fallo.

Lavado

(Favorito y Eco 15°C, etc.)

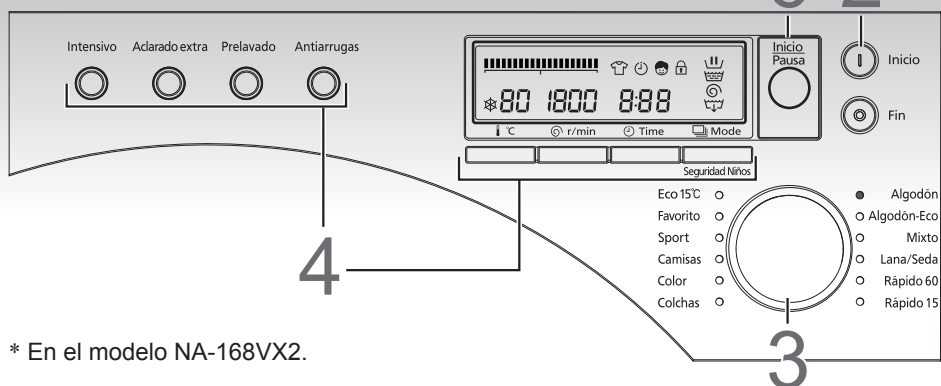

* En el modelo NA-168VX2.

1 Pulse el botón de apertura de la puerta y coloque la ropa en el tambor.

■ Consulte las páginas 7 y 12 para clasificar la ropa antes de meterla en el tambor.

Asegúrese de que no se queda pillada ninguna prenda en la puerta.

2 Cierre la puerta y pulse el botón **INICIO**.



Programa Favorito

Puede crear un programa basado en el programa Algodón seleccionando la temperatura, la velocidad del centrifugado, el uso de las funciones opcionales y las combinaciones de lavado, aclarado y desagüe.

■ Cuando seleccione el programa Favorito, la pantalla le indicará el tiempo aproximado que tardará el programa.

3 Gire la rueda de selección de programa en cualquier sentido para seleccionar el programa de lavado.
■ Se mostrará el tiempo de lavado.

Lavado a 15°C

Este programa alcanza la misma potencia de lavado a una temperatura de 15 °C que el programa a 40 °C (salvo con manchas de grasa).

■ Cuando seleccione el Eco 15°C, la marca ✱ parpadeará en la pantalla de temperatura.

4 Seleccione cualquier función opcional.

- Selección de proceso (véase la página 23)
- Funciones opcionales (véase la página 24)
- Temperatura (véase la página 9)
- Velocidad de centrifugado (véase la página 8)

5 Ponga detergente en el cajón para el detergente.

(véanse las páginas 10-11)

- La cantidad de detergente dependerá de la cantidad de ropa, el grado de suciedad y la dureza del agua. Utilice la cantidad de detergente que se indique en el paquete.

6 Pulse el botón INICIO.

- Empieza a entrar agua.

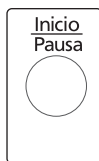

- Una vez que inicie la lavadora, ésta pesará la ropa. Tras un intervalo de unos cinco segundos, se mostrará un nuevo tiempo de lavado.

Mientras la ropa está siendo pesada, la marca  parpadea. Si selecciona el programa Lana/Seda, Colchas, Sport, Rápido 15, Camisas o Auto Clean, la ropa no se pesará.



Cuando finalice el programa, sonará un indicador acústico.

- Con el ajuste Antiarrugas, el tambor remueve la ropa intermitentemente durante un máximo de 30 minutos o hasta que se abra la puerta. (véanse las página 24)

• Una vez que haya comenzado el lavado, no se podrá cambiar el programa, la temperatura y el tiempo preestablecido.

Si necesita cambiar un ajuste, apague la máquina y vuelva a encenderla. Vuelva a seleccionar el programa, el proceso, la temperatura y el tiempo preestablecido, y luego pulse el botón Inicio.

• Ajustes que puede cambiar durante el lavado

Puede cambiar las revoluciones del centrifugado, la función Aclarado extra y la función Antiarrugas.

Una vez que ha comenzado el ciclo de aclarado, no se puede cambiar el programa.

Lavar prendas delicadas

(programas Lana/Seda y Delicado)

*Estos programas mueven el tambor con suavidad para obtener un resultado óptimo con ropa delicada.

■ Cargas de ropa delicada:

- Lana/Seda: 2kg o menos: Delicado: 3,5 kg o más

■ Consejos para el programa Lana/Seda:

- Pesos aproximados:

Jersey de lana
400 g



Blusa de
seda
200 g



Pantalones
400 g



Cómo meter la ropa delicada en el tambor

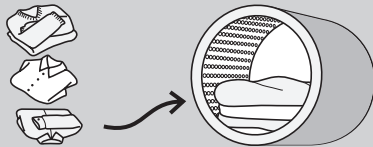

- Cierre cremalleras y botones.
- Meta las prendas de una en una y una encima de otra.

* No sobrecargue el tambor: puede causar una vibración excesiva o dañar la lavadora.

● Qué detergente usar



- Para prendas de lana, utilice un detergente líquido suave. Otros detergentes pueden dañar la ropa.
- Con los programas Lana/Seda y Delicado, quizá necesite usar el ciclo Aclarado extra para eliminar el exceso de detergente de la ropa. Esto depende de la cantidad de detergente que use y la cantidad de espuma que se forme en el ciclo de lavado principal.
- Para ello, una vez que el programa haya terminado, seleccione el programa Lana/Seda para volver a aclarar. A continuación, seleccione Aclarado usando el botón MODE y pulse INICIO.

■ Consejos para tender prendas delicadas

- Tienda la ropa blanca o de colores claros, la lana y el nylon de forma que no reciba el calor ni la luz solar directa.
- Tras el lavado, elimine las arrugas y dobleces de las prendas de lana y nylon para que recuperen su forma normal antes de colgarlas a la sombra. (Esto facilita también el planchado.)

Cuelgue las prendas de lana sin dobleces ni arrugas.



Utilice una percha para las camisas, blusas y pantalones.



Puede enrollar una toalla en la percha para que se adapte a la anchura de hombros de su ropa, de forma que mantenga la forma cuando se seque.

Tienda las prendas de lana extendidas.

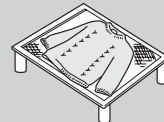

● Si la ropa encoge al lavarla

Estire la prenda hasta que alcance su tamaño original en una tabla de la plancha y utilice alfileres para mantener el tamaño y la forma. A continuación, vaporice la prenda con la plancha y déjela secar.

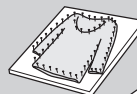

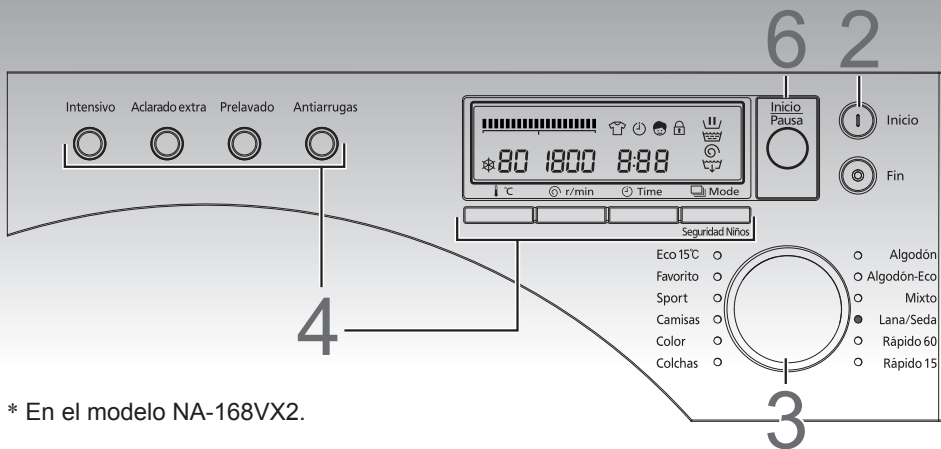

* En el modelo NA-168VX2.

1 Pulse el botón de apertura de la puerta y coloque la ropa en el tambor.

2 Cierre la puerta y pulse el botón **INICIO**.  Inicio

3 Gire la rueda de selección de programay seleccione el programa **Lana/Seda o Delicado**.

* Sólo en el modelo NA-147VB2.

■ La pantalla le indicará el tiempo que tardará el programa aproximadamente.

4 Seleccione cualquier función opcional.

■ Selección del proceso (véase la página 23)

■ Funciones opcionales (véase la página 24)

■ Temperatura (véase la página 9)

■ Velocidad de centrifugado (véase la página 8)

5 Ponga detergente en el cajón. (véanse las páginas 10-11)

6 Pulse el botón **INICIO**.
■ Empieze a entrar agua.

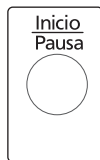

* Ejemplo) Pantalla de NA-168VX2

Cuando finalice el programa, sonará un indicador acústico.

● Saque la ropa y déle la forma que tenía en caso necesario.

Intente no dejarla en el tambor durante mucho tiempo una vez que termine el programa: los colores pueden desteñir.

Precaución

● Si la ropa flota en el programa Lana/Seda, pulse el botón PAUSA para abrir la puerta. Empuje los objetos que flotan ligeramente hacia abajo y reinicie el programa.

Cómo lavar mantas o colchas

(Programa Colchas)

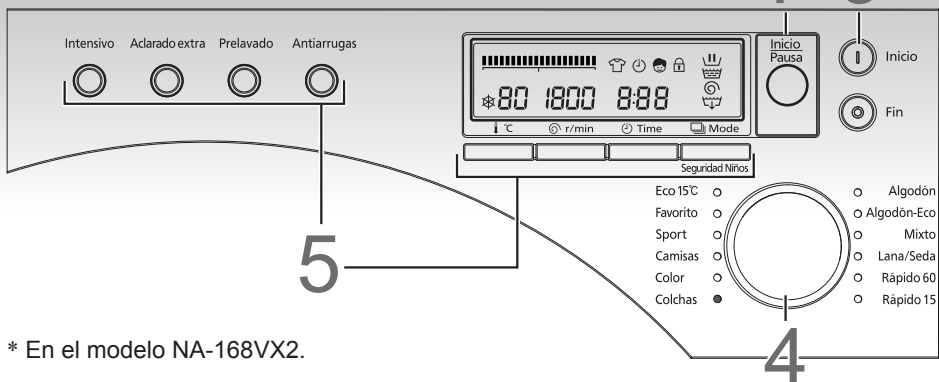

* En el modelo NA-168VX2.

■ Asegúrese de que la etiqueta de todas las prendas que va a lavar contiene el símbolo de lavado o lavado a mano (☹, ☹☹).

Lavable	Manta
	<ul style="list-style-type: none"> ● Manta de fibra 100% sintética: hasta 3 kg ● Manta 100% algodón: hasta 1,5 kg (cama individual)
	Otros
No lavable	<ul style="list-style-type: none"> ● Futón (100% fibra sintética): hasta 1,5 kg (cama individual) ● Sábanas ● Colchas ● Bajeras (100% fibra sintética)
	Manta
	<ul style="list-style-type: none"> ● 100% lana ● Manta que lleva mucho tiempo guardada ● Manta eléctrica (incluido el protector)

Precaución

- No lave colchas ni prendas impermeables o que no tengan los símbolos correctos en la etiqueta.

1 Doble la manta o la colcha.

■ Doble en cuarto, de esta forma:

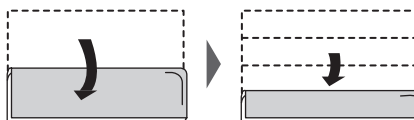

2 Meta la manta o la colcha en el tambor.

Dóblela en seis y métala en el tambor:

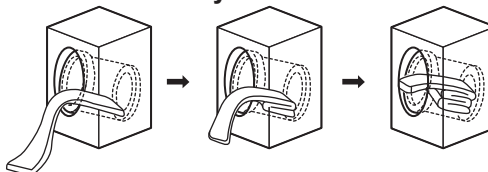

- Al colocar las mantas o colchas de esta manera, se protege su colada.
- Evite usar 'redes de mantas', ya que evitan que la colada gire correctamente.
- Lave una sola manta cada vez.

Precaución

- Evite enrollar la manta o la colcha haciendo una bola o doblarla aleatoriamente. Esto puede causar una vibración excesiva y dañar la colada o la lavadora.

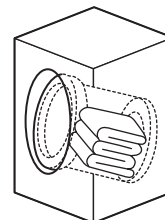

(Doble y coloque siempre la prenda en el tambor de la forma que se indica. Los dos extremos de la manta deben estar dirigidos hacia la parte interior del tambor.)

3 Cierre la puerta y pulse el botón **INICIO**.  Inicio

4 Gire la rueda de selección de programa en cualquier sentido y **seleccione el programa Colchas**.
 ■ La pantalla le indicará el tiempo que tardará el programa aproximadamente.

5 Seleccione cualquier función opcional.

- Selección del proceso (véase la página 23)
- Funciones opcionales (véase la página 24)
- Temperatura (véase la página 9)
- Velocidad de centrifugado (véase la página 8)

6 Ponga detergente en el cajón.
 (véanse las páginas 10-11)

7 Pulse el botón **INICIO**.
 ■ Empieza a entrar agua.



* Ejemplo) Pantalla de NA-168VX2



Cuando finalice el programa, sonará un indicador acústico.

Limpieza del tambor

(programa Auto Clean) (Sólo en el modelo NA-147VB2.)

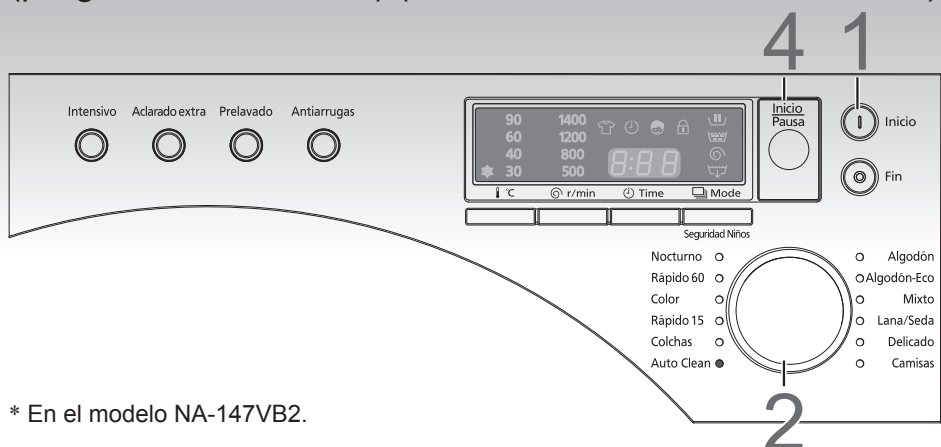

* En el modelo NA-147VB2.

■ Si utiliza constantemente agua fría en la lavadora, se puede producir dentro del tambor una acumulación de bacterias y mal olor. Esto se puede evitar ejecutando el programa Auto Clean una vez al mes. Si utiliza un antióxido, siga las instrucciones del fabricante.

Importante: no meta ropa en la lavadora durante el 'Auto Clean'.

1 Sin ropa en el tambor, pulse el botón INICIO. Inicio

2 Gire la rueda de selección de programa en cualquier sentido para seleccionar Auto Clean.
■ Se mostrará el tiempo restante.

3 Ponga detergente para el tambor o lejía en el cajón para el detergente.
(véanse las páginas 10-11)

4 Pulse el botón INICIO.
■ Empieza a entrar agua.



Empieza a entrar agua.



Cuando finalice el programa, sonará un indicador acústico.

■ En aquellos modelos que no cuenten con el programa Auto Clean, puede ejecutar el programa Algodón 90°C sin ropa ni detergente para ropa.

Funciones de lavado individual (selección de proceso)

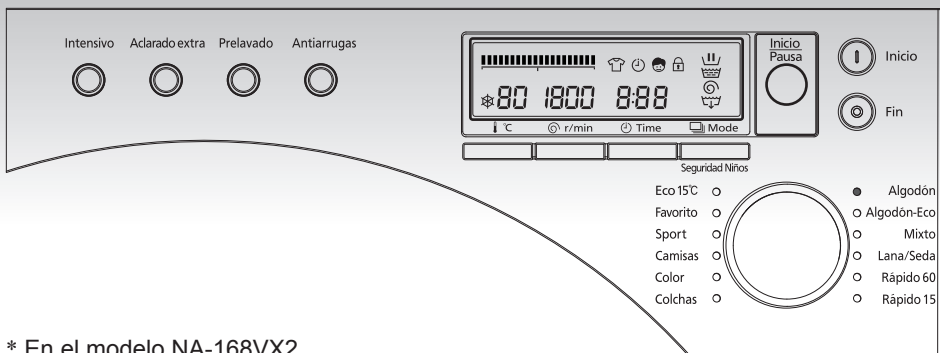

* En el modelo NA-168VX2.

- Puede seleccionar una función individual como “Sólo centrifugado”, “Sólo aclarado” o “Sólo desagüe” o combinar más de una función de lavado, como “Lavado”, “Aclarado” y “Centrifugado”.
- Nota: no se pueden seleccionar funciones individuales en el programa Rápido 15.

■ Pulse el botón **MODE** para seleccionar una función.



Función	Pantalla	Cuando quiera:
Sólo aclarado		● Aclarar la ropa lavada (aclarar los restos de agua)
Sólo centrifugado		● Centrifugar la colada lavada
Lavado - Aclarado		● Lavar y aclarar la colada (aclarar los restos de agua)
Aclarado - Centrifugado		● Aclarar y centrifugar la ropa lavada
Sólo desagüe		● Desagua el agua del tambor

- Al iniciar la lavadora, la pantalla parpadea para confirmar que la función está en curso.
- Una vez que se ha iniciado la lavadora, no se puede cambiar el programa.
- Con la función Sólo aclarado o Centrifugado, la lavadora empieza con la función Desagüe si hay agua en el tambor o con Centrifugado si no hay agua en el tambor.

Funciones opcionales

■ Dependiendo del programa que elija, puede combinar distintas funciones opcionales.

■ Pulse el/los botón/es de función  que desee.

Función opcional	Cuando quiera:	Cómo funciona
Intensivo	Lavar ropa muy sucia	Aumenta el tiempo de lavado de 10 a 20 minutos.
Aclarado extra	Aclarar mejor la ropa	Añade un ciclo de aclarado adicional.
Prelavado	Prelavar ropa muy sucia	Añade un ciclo de prelavado.
Antiarrugas	Facilita el planchado	<ul style="list-style-type: none">• Centrifuga la ropa con más suavidad (a 800 rpm o menos).• Esto reduce las arrugas y ayuda a desenredar la ropa enredada.• El tambor también gira intermitentemente durante un máximo de 30 minutos una vez que la lavadora ha terminado.

- Los botones seleccionados  empiezan a parpadear: con Prelavado y Antiarrugas; siguen parpadearando mientras la lavadora está funcionando.
- Puede activar las funciones Aclarado extra y Antiarrugas durante la fase de lavado, pero no una vez que ha terminado.

Algunas funciones opcionales no se pueden seleccionar con ciertos programas

(véanse las páginas 14-15)

Si selecciona una función no disponible, sonará una alarma de error.

Temporizador

Puede usar el temporizador para que la lavadora termine a una hora determinada.

<Puntos a recordar>

- Debe elegir primero el programa y luego ajustar la hora.
- No se puede usar el temporizador con el programa Lana/Seda o Auto Clean.
- La lavadora puede terminar antes o después de la hora ajustada, dependiendo del tipo de ropa y las condiciones de temperatura, suministro de agua y desagüe.
- No use detergente difícil de disolver con la función del temporizador, ya que el detergente puede endurecerse antes del lavado y resultar difícil su eliminación.

■ **Para cambiar una hora preestablecida**

- Pulse el botón Fin y luego el botón Inicio, y ajuste el tiempo del temporizador después de haber seleccionado el programa y las funciones opcionales.

■ **Para cancelar una hora preestablecida**

- Pulse el botón Fin.

■ **Para comprobar una hora preestablecida**

- Pulse el botón Time.

Uso de la lavadora

■ Cómo ajustar y restablecer el bloqueo de seguridad de niños

El bloqueo de seguridad para niños evita que los niños se suban al tambor de la lavadora y queden atrapados. Mantiene la puerta cerrada y bloqueada aunque la lavadora no esté en uso.

También bloquea los botones de control.

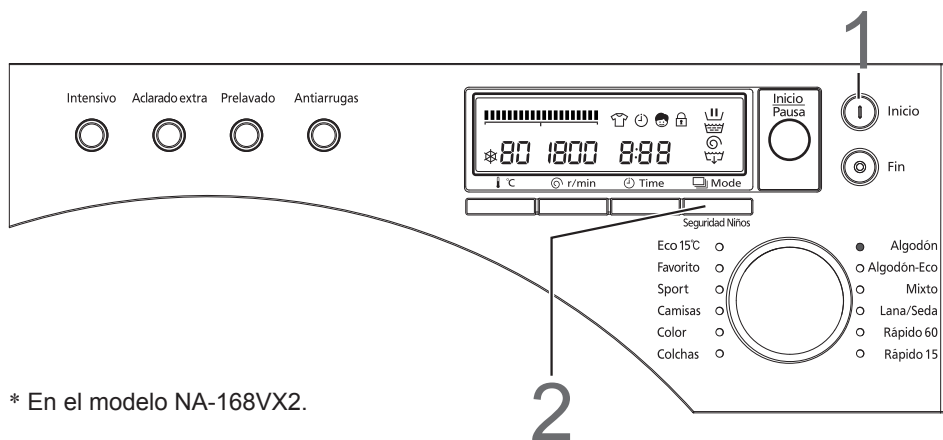

* En el modelo NA-168VX2.

1 Encienda la lavadora.

2 Pulse y mantenga el botón MODE durante cinco segundos o más. (El signo se enciende para confirmar que el bloqueo de seguridad para niños está activado.)

• Pulse el botón en el mismo sentido para desbloquearlo. (El signo se apaga.)

■ Cómo activar o desactivar el indicador acústico de 'fin del programa'

1 Pulse los botones INICIO e INICIO al mismo tiempo,



2 y siga pulsando el botón INICIO durante al menos tres segundos.



Escuchará un pitido que confirma que el indicador acústico está activado o desactivado.

• Para activar el indicador acústico, repita los pasos 1 y 2.

Uso de la lavadora

■ Cómo usar almidón para ropa

Almidón para ropa aporta una mejor textura a la ropa.
El almidón sintético es un agente que estira la ropa.

- Para usar almidón para ropa, simplemente añádalo en el compartimento del suavizante, al lado del del detergente. Se aplicará automáticamente a la ropa en el ciclo de aclarado final. (véanse las páginas 10-11)
- Si cuesta verterlo, puede diluir el almidón ligeramente con agua antes de echarlo en el compartimento del suavizante. Asegúrese de que no llena el compartimento por encima del nivel MÁX.

(Nota)

- Tras usar el almidón, limpie el cajón para el detergente, sobre todo la tapa del suavizante.
(véanse las página 27)
- Tras usar el almidón, para eliminar cualquier exceso en el tambor, ponga en marcha el programa Rápido 15 sin detergente.

■ Cómo usar un ablandador de agua

- Dureza del agua

Dureza local	Calidad del agua	Dureza total (mmol/l)
I	Suave	0 - 1,3
II	Media	1,3 - 1,5
III	Dura	2,5 <

- En las zonas II y III, puede ahorrar detergente añadiendo un ablandador de agua. Para usar la dosis correcta, lea las instrucciones del paquete.
- Añada el ablandador de agua después del detergente en el compartimento principal. Si usa otros tratamientos como ablandador de tejidos o quitamanchas, añádalos a la colada en el siguiente orden:
1. Detergente 2. Ablandador del agua 3. Quitamanchas

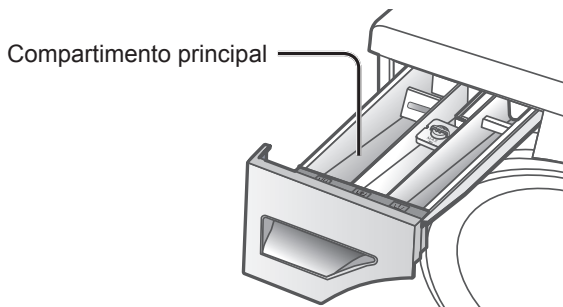

Mantenimiento

Limpieza de la lavadora

- Limpie la parte exterior de la lavadora con un paño suave y un detergente suave como limpiador de cocina y agua jabonosa.

* No salpique agua a la lavadora.

* No utilice limpiadores de crema, disolventes o productos que contengan alcohol o queroseno.

Limpieza del cajón de detergente

En primer lugar, extraiga el cajón para el detergente levantando y tirando al mismo tiempo.

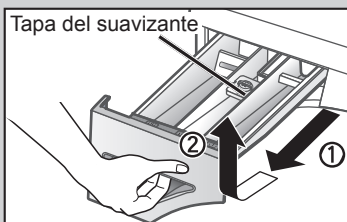

- Elimine los restos de detergente del cajón con agua. (Utilice un paño para limpiar la lavadora.)

* Si no limpia el cajón regularmente, se suelen acumular restos de detergente rápidamente y se puede generar moho.

Limpieza de la junta y la ventana de la puerta de la lavadora

(véase también la página 6)

- Limpie la ventana y la junta después de cada lavado para eliminar los hilos y las manchas. Si se acumulan hilos, se pueden producir fugas.
- La puerta se abre en distintos ángulos si la junta del tambor está húmeda.
- Retire cualquier moneda, botón u otro objeto de la junta de la puerta después de cada lavado.

Limpieza de la red del filtro de la válvula de suministro de agua

(sólo productos aplicables)

■ Si el agua no se elimina correctamente

(Despresurizar la manguera de suministro de agua.)

- 1 Cierre el suministro de agua en el grifo.
- 2 Encienda la máquina.
- 3 Cierre la puerta de la lavadora.
- 4 Seleccione el programa Algodón y pulse el botón Inicio/Pausa.
- 5 Tras un minuto, apague la máquina.
- 6 Afloje la válvula de suministro de agua y desconéctela del grifo.
- 7 Utilice un pequeño cepillo (por ejemplo, un cepillo de dientes) para limpiar el filtro.
- 8 Vuelva a conectar la válvula de suministro de agua al grifo y abra de nuevo el grifo comprobando si hay fugas.

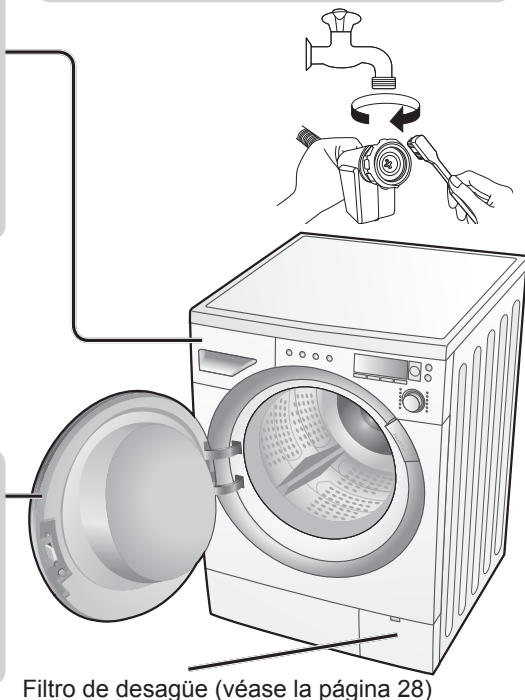

Mantenimiento

Limpeza del filtro de desagüe



Tenga cuidado de no quemarse cuando manipule la ropa o toque el interior del tambor tras un lavado a temperatura alta.

Antes de limpiar el filtro de desagüe, apague y desenchufe la lavadora.

- 1 Abra y retire la tapa del filtro de desagüe.

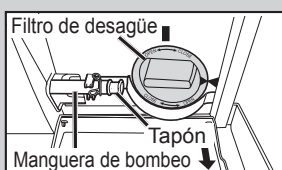

- 2 Extraiga la manguera de bombeo, retire la tapa para eliminar el agua y vuelva a colocarla en su posición original una vez que se haya eliminado toda el agua. (Máx. 6 l)

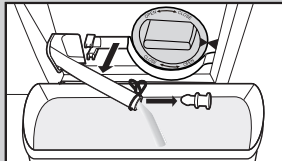

- 3 Afloje con cuidado el filtro de desagüe. Puede que salga más agua; esto es normal.
- 4 Gírelo en sentido contrario a las agujas del reloj, desatornille el filtro y retírelo.

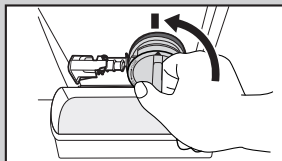

- 5 Elimine cualquier hilo y resto antes de colocar con cuidado el filtro.

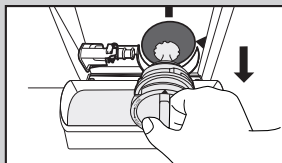

- 6 Para volver a colocar el filtro donde estaba.
 - 1) Ajuste el filtro haciendo que la marca ▲ del filtro coincida con la marca ■ de la lavadora.
 - 2) Gire hacia la derecha hasta que llegue a la marca ▲ de la lavadora.

Cómo evitar que se congele la manguera de suministro de agua

* Si la lavadora se entrega en condiciones de tiempo muy frío, déjela a temperatura ambiente durante 24 horas una vez que la haya instalado y antes de usarla. Esto garantiza que no haya hielo bloqueando la manguera de suministro de agua.

Si la manguera de suministro de agua se congela:

- 1 Enrole toallas calientes alrededor de las juntas de la manguera de suministro de agua.



- 2 Añada dos o tres litros de agua caliente al tambor.

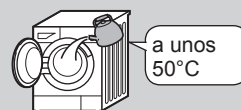

- 3 Ejecute el programa Sólo desagüe usando el botón MODE.

* Asegúrese de que sustituye el filtro correctamente. Si sigue flojo, aparecerá un mensaje de error y quizá no pueda volver a usar la lavadora hasta que lo apriete bien. (véanse las página 31)

Solución de problemas

	Problema	Causa
Lavadora	Los botones no funcionan	<ul style="list-style-type: none"> • Mientras la lavadora está lavando, no se pueden cambiar los ajustes de programa, temperatura y proceso (pero sí se pueden cambiar los ajustes de aclarado y centrifugado).
	La puerta no se abre	<ul style="list-style-type: none"> • Puede que esté activado el bloqueo de la puerta. (véase la página 9) • Puede que esté activado el bloqueo de seguridad para niños. (véase la página 25) • Puede que la temperatura o el nivel del agua sea demasiado alto. • La ropa puede haberse quedado pillada en la puerta. En ese caso, pulse el botón de apertura de la puerta mientras empuja la puerta.
	Olor inusual	<ul style="list-style-type: none"> • Las piezas de goma pueden desprender olor cuando empieza a usarse la lavadora, pero esto desaparece con el tiempo. • Puede lavar el tambor ejecutando el programa Auto Clean (véase la página 22)
Lavado	No se ve agua	<ul style="list-style-type: none"> • Esto es normal: el nivel del agua está por debajo de la ventana.
	No entra agua en la lavadora	<ul style="list-style-type: none"> • Puede que el grifo de agua esté cerrado. • Puede que la manguera de agua o la manguera de suministro de agua esté congelada. • Puede que el suministro de agua esté cortado. • Puede que el filtro de la válvula de suministro de agua, en la junta de la manguera de suministro de agua, esté atascado (véase la página 27)
	Hay muy poca cantidad de agua	<ul style="list-style-type: none"> • Si ha detenido el programa y luego lo reinicia, puede que la lavadora elimine algo de agua. • No eche agua por la puerta.
	El agua aumenta durante el lavado	<ul style="list-style-type: none"> • Esto es normal: el agua entra automáticamente cuando baja el nivel y, con cargas altas, puede que entre agua varias veces.
	El agua se desagua durante el lavado	<ul style="list-style-type: none"> • Esto es normal: a menudo se elimina y se añade agua para eliminar el exceso de espuma. (Esto se llama detección de espuma.)
Aclarado/Centrifugado	No entra agua en la lavadora durante el aclarado	<ul style="list-style-type: none"> • Antes del aclarado, la lavadora gira para eliminar el agua que queda del lavado. Y luego vuelve a entrar agua.
	El aclarado comienza antes de que la máquina deje de girar	<ul style="list-style-type: none"> • Si la colada se ha acumulado en un lado del tambor, el aclarado comenzará automáticamente para corregir el desequilibrio. • Si hay un exceso de espuma después del lavado, puede que salga y entre agua para eliminarla. (Esto se llama detección de espuma.)
	Durante el centrifugado, el tambor se detiene y gira varias veces	<ul style="list-style-type: none"> • Esto es normal: La lavadora ha detectado una carga desequilibrada y va a corregirla.
	Restos de espuma o agua en la puerta o en la junta de la puerta	<ul style="list-style-type: none"> • Aunque pueden quedar restos de espuma y agua dependiendo de la ropa y la cantidad de detergente, esto no influye en el rendimiento del aclarado.
	Se repite el inicio del centrifugado	<ul style="list-style-type: none"> • Esto es normal. Aunque el inicio del centrifugado puede repetirse, es una función para que el centrifugado sea silencioso. Puede que la colada sea muy ligera. En ese caso, añada una o dos toallas de baño.
Tiempo	La indicación del tiempo restante cambia	<ul style="list-style-type: none"> • El tiempo restante se calcula y se corrige continuamente, y esto puede cambiar el tiempo indicado. El tiempo indicado es un tiempo estándar, que quizá no coincida con el tiempo real necesario. • El tiempo restante aumentará si se necesita un aclarado y centrifugado extra para corregir el desequilibrio causado por la acumulación de ropa en un lado del tambor.

Solución de problemas

	Problema	Causa
Detergente y espuma	No hay mucha espuma	<ul style="list-style-type: none"> • Esto puede ocurrir si se pone el detergente en polvo directamente en el tambor; se debe poner en el cajón para el detergente. • La cantidad de espuma puede variar dependiendo de la temperatura, el nivel y la suavidad del agua. • Quizá no esté usando suficiente detergente. • Quizá esté usando un tipo de detergente con espuma reducida. • Una colada muy sucia puede reducir la cantidad de espuma. • Las grandes cargas de ropa también pueden reducir la cantidad de espuma.
	Hay mucha espuma	<ul style="list-style-type: none"> • La cantidad de espuma puede variar dependiendo de la temperatura, el nivel y la suavidad del agua. • Quizá haya usado demasiado detergente. • El tipo de detergente que usa puede que genere demasiada espuma.
	No hay espuma	<ul style="list-style-type: none"> • Esto puede ocurrir si se pone el detergente en polvo directamente en el tambor; se debe poner en el cajón para el detergente. • Si la colada se ha acumulado en un lado del tambor, entrará agua automáticamente para corregir el desequilibrio y esto evitará la formación de espuma. • La cantidad de espuma puede variar dependiendo de la temperatura, el nivel y la suavidad del agua.
	El ablandador de tejidos se sale	<ul style="list-style-type: none"> • Quizá haya superado el nivel MÁX del cajón para el detergente. (véanse las página 11) • Quizá haya derramado el líquido al cerrar el cajón para el detergente muy bruscamente.
	Hay un residuo de detergente en polvo al final del lavado	<ul style="list-style-type: none"> • Esto puede ocurrir si se pone el detergente en polvo directamente en el tambor; se debe poner en el cajón para el detergente.
Ruido	Hay un ruido o una vibración inusual	<ul style="list-style-type: none"> • Compruebe que no hay nada de metal en el tambor. • Asegúrese de que ha quitado los pernos de anclaje usados para el transporte. • Compruebe que la lavadora está sobre una superficie plana y estable. • Si parece que el problema no se debe a ninguna de las causas anteriores, póngase en contacto con el Centro de Atención al Cliente más cercano.
	Se oye un ruido cuando se elimina el agua	<ul style="list-style-type: none"> • Esto es normal: es el ruido que hace la bomba al encenderse y apagarse.
	Suena un ventilador	<ul style="list-style-type: none"> • Esto es normal: es el ventilador que está enfriando los componentes eléctricos.
Otros	El suministro eléctrico se corta mientras la lavadora está encendida	<ul style="list-style-type: none"> • La lavadora se detendrá y no se volverá a poner en marcha sola cuando se restablezca el suministro. Tendrá que seleccionar un programa y ponerla en marcha de nuevo.
	Un cortacircuitos activa el suministro eléctrico	<ul style="list-style-type: none"> • La lavadora se detendrá y no se volverá a poner en marcha sola cuando reinicie el cortacircuitos. • Tendrá que averiguar qué es lo que ha hecho que se active el cortacircuitos y arreglar el problema. Luego reinicie el cortacircuitos, vuelva a activar el suministro eléctrico y ponga en marcha la lavadora.
	El suministro de agua se ha interrumpido	<ul style="list-style-type: none"> • Cuando vuelva el agua, puede que al principio sea impura. Tendrá que desconectar la manguera de suministro de agua y eliminar el agua impura que salga por el grifo antes de volver a usar la lavadora. No olvide volver a conectar la manguera de suministro de agua primero.
	La pantalla no se ve bien	<ul style="list-style-type: none"> • Esto se debe probablemente a que la lavadora está en un lugar con mucha luz.

Indicación de error (Cuando se muestre un error, sonará un indicador acústico y aparecerá una U y un número de forma alternativa.)

U 11

No se puede
desaguar

■ Qué hacer:

- Compruebe la manguera de desagüe y asegúrese de que:
- No está atascada
 - La punta no está sumergida en el agua
 - No mide más de 3 metros
 - El agua no está congelada.
 - Limpieza del filtro de desagüe (véanse las página 28)

Solucione cualquiera de estos problemas, abra las puertas, ciérrela y vuelva a poner en marcha la máquina.

U 12

La puerta está abierta

■ Qué hacer:

- Asegúrese de que la puerta está bien cerrada.

U 13

No se puede
centrifugar

Para garantizar un funcionamiento silencioso y el mejor resultado de lavado, esta lavadora ha sido diseñada para detectar cargas irregulares y desequilibradas, especialmente con pequeñas cargas. Debido a ello podría en algún caso aparecer el error U13 en pantalla. Esto no es un fallo de la máquina y lo único que se requiere es volver a equilibrar la carga y reiniciar el funcionamiento.

■ Qué hacer:

- Puede que la colada sea demasiado pesada. En ese caso, desenrede las prendas que estén enredadas.
- Puede que la colada sea muy ligera. En ese caso, añada una o dos toallas de baño.
- Puede que haya una o dos prendas demasiado grandes, como mantas. En ese caso, reduzca la carga.
- Puede que la lavadora esté sobre una superficie inestable o desigual.

Solucione cualquiera de estos problemas, abra las puertas, ciérrela y vuelva a poner en marcha la máquina.

U 14

No se puede
suministrar agua

■ Qué hacer:

- Compruebe que el grifo está abierto.
- Compruebe que la tubería o la manguera de agua no están congeladas.
- Compruebe que no se ha interrumpido el suministro de agua.
- Compruebe que el filtro de la válvula de suministro de agua no está atascado. (véanse las página 27)

Solucione cualquiera de estos problemas, abra las puertas, ciérrela y vuelva a poner en marcha la máquina.

U 18

El filtro de desagüe
no está ajustado

■ Qué hacer:

- Asegúrese de que el filtro de desagüe está bien ajustado. (véanse las página 28)

H 01

- Los errores que empiezan por H no van acompañados de un indicador acústico. Pulse el botón Fin. Si la indicación se mantiene o vuelve a aparecer al pulsar el botón Inicio/ Pausa, desenchufe la lavadora y póngase en contacto con el Centro de Atención al Cliente más cercano.

Leer cuando sea necesario

Solución de problemas
Indicación de error

Instalación

Si la instalación, la ejecución de prueba y la inspección de la lavadora no se realizan siguiendo el método de instalación indicado en este manual, el fabricante no se responsabilizará de los accidentes o daños causados.

Cómo elegir la ubicación adecuada

Para la instalación, póngase en contacto con el distribuidor o un agente de servicio.

■ El lugar adecuado para su lavadora

- Asegúrese de que hay espacio suficiente para su lavadora (consulte las dimensiones en la contraportada).
- Instale su lavadora sobre una superficie plana y estable para evitar la vibración y ruidos excesivos.
- Si el suelo no es plano y estable, póngase en contacto con el Centro de Atención al Cliente.
- No instale la lavadora en un lugar donde le dé la luz directa del sol o donde las temperaturas sean muy bajas.

✗ Superficie inclinada

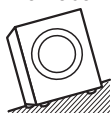

✗ Superficie inestable



✗ Superficie desigual



Otras cosas que debe evitar:

- Que las aberturas de la base no deben estar tapadas por una alfombra.
- No permita que la parte metálica de la lavadora toque ninguna otra superficie metálica de lavabos u otros electrodomésticos.

■ Instalación de una lavadora integrada

- Necesita un espacio con una anchura mínima de 60 cm y otros 3 mm desde la parte superior y trasera de la lavadora.
- La encimera que hay encima de la lavadora debe estar bien fijada a los armarios colindantes.
- Asegúrese de conectar el enchufe de conexión a la red a una toma de corriente doméstica independiente y que se encuentre en un lugar donde sea fácil de desconectar.
- Pídale a un distribuidor o a un técnico de asistencia que instale una tapa metálica sobre la lavadora (vendida por separado) en lugar de la tapa estándar si el espacio mide entre 821-845 mm de altura.

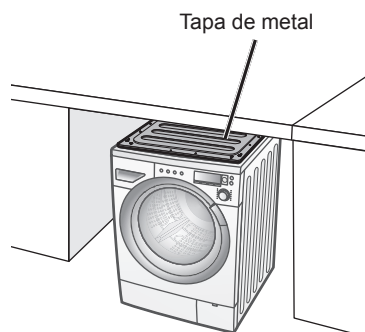

■ Accesorios que se venden por separado

Si necesita cualquier accesorio (como la tapa de metal para lavadoras integradas), póngase en contacto con el Centro de Atención al Cliente más cercano.

- Tapa de metal (AXW4595-7FH0)

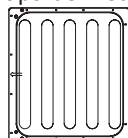

Transporte e instalación

■ Cómo quitar los pernos de anclaje

Los cuatro pernos de anclaje mantienen el interior de la lavadora en su sitio mientras es trasladada. Se deben quitar antes de instalar la máquina con la llave de tuercas suministrada y de acuerdo con las siguientes instrucciones.

No utilice la lavadora sin quitar los pernos, ya que esto puede causar una vibración excesiva.

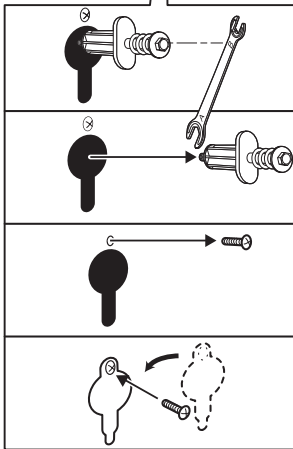
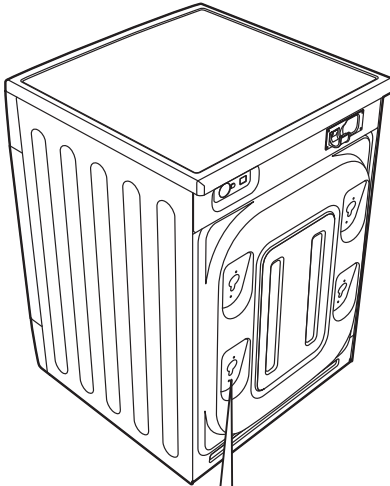

● Para quitar los pernos de anclaje:

- ① Utilice el extremo 'B' de la llave de tuercas para aflojar los cuatro pernos.
- ② Saque los pernos horizontalmente.
- ③ Quite los tornillos que están al lado de los orificios de los pernos.
- ④ Coloque los cuatro tapones (incluidos con sus accesorios) en los orificios correspondientes y fíjelos con los tornillos que ha quitado en el paso ③.

Si mueve la lavadora en el futuro, tendrá que volver a poner los pernos de anclaje, así que asegúrese de guardarlos en un lugar seguro. Y si entrega la lavadora a otra persona, asegúrese de darle también los pernos de anclaje.

Transporte e instalación (continuación)

■ Cómo transportar la lavadora de un lugar a otro

Asegúrese de fijar los pernos de anclaje a la lavadora para el transporte.

Antes de mover la lavadora

- Cierre el grifo y desagüe la lavadora. Elimine cualquier resto de agua de la manguera de bombeo. (véanse las página 28)
- Despresurice la manguera de suministro de agua y quítela.
- Desconecte el cable de alimentación.
- Fije los pernos de anclaje (véase a continuación).

■ Cómo fijar los pernos de anclaje

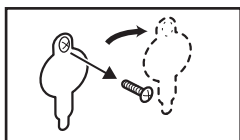

- ① Desatornille y retire las cuatro tapas.

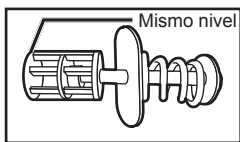

- ② Tire de los pernos hacia fuera para que las puntas estén niveladas con las puntas de los manguitos. (Pídale a alguien que sujete la superficie superior del tambor y tire de él hacia delante.)

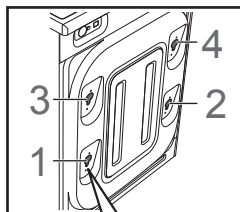

- ③ Inserte los protectores de transporte 1, 2, 3 y 4.

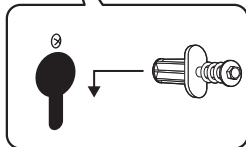

- ④ Apriete todos los pernos.

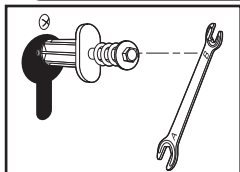

- ⑤ Apriete el perno para que la longitud del resorte alcance los 26 mm.

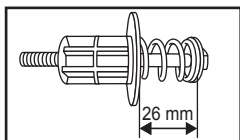

Longitudes de mangueras y cables

Cómo conectar el lado izquierdo

Cómo conectar el lado derecho

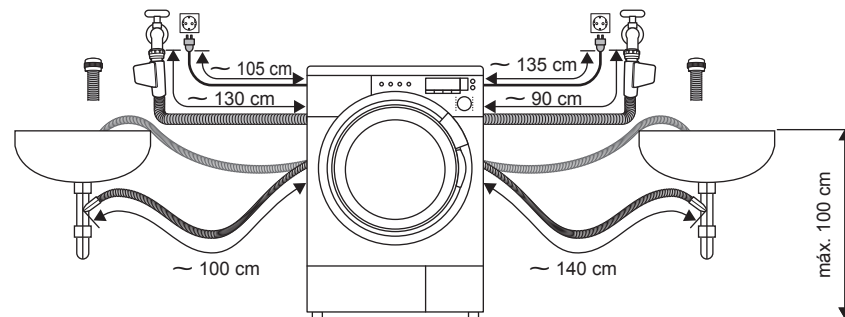

Nivelado de la lavadora

- El uso de un nivel facilita el ajuste.
- Al ajustar la lavadora para nivelarla, asegúrese de que está apoyada sobre las cuatro patas:

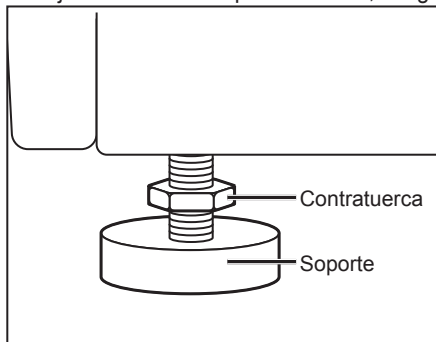

- 1** En cada pata, afloje la contratuercas girándola en el sentido de las agujas del reloj con el extremo A de la llave de tuercas suministrada.
- 2** Ajuste las cuatro patas de esta manera.
- 3** Use un nivel de aire para asegurarse de que la lavadora está bien colocada.
- 4** Apriete todas las contratuercas girándolas en sentido contrario a las agujas del reloj (hacia el cuerpo de la lavadora) usando una vez más el extremo A de la llave de tuercas suministrada.



Asegúrese de que las cuatro contratuercas están bien apretadas. Compruebe que las patas siguen atornilladas a la lavadora; si no lo están, la lavadora se moverá.

- Para ajustar las patas, use el lado A de la llave inglesa incluida.

Instalación

Transporte e instalación
Longitudes de mangueras y cables

Nivelado de la lavadora

Manguera de suministro de agua



- Evite el riesgo de descarga eléctrica. No coloque el dispositivo de seguridad de la válvula de suministro de agua en el agua, ya que contiene una válvula eléctrica.
- Siga las instrucciones de esta sección para evitar fugas de agua.
- No conecte la manguera al grifo múltiple.
- Si no está seguro, pídale a un técnico que conecte la manguera.

Puntos a recordar:

- No doble, aplaste, modifique ni corte la manguera.
- La presión óptima del agua en la tubería principal es 0,03 MPa - 1,0 MPa.
- Si la presión está por encima de estos valores, tendrá que instalar una válvula de despresurización.
- El caudal de agua del grifo debe ser superior a 5 litros por minuto.

■ Cómo conectar la manguera de suministro de agua

1 Conecte la manguera a un grifo y apriete la junta de plástico con la mano.

2 Abra el grifo lentamente y compruebe que no hay ninguna fuga en la junta.

Precaución: la junta está sometida a la presión del agua.

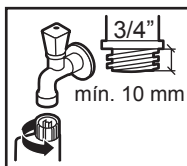

Manguera con válvula de suministro de agua

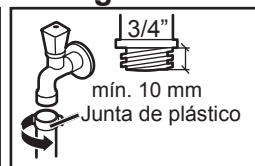

Manguera estándar

■ Sistema de prueba de fugas

Este sistema está diseñado para evitar fugas de agua de la lavadora e incluye los siguientes componentes:

1) Sensor de fugas

Situado en la placa de apoyo de la lavadora, este sensor detecta fugas y detiene la lavadora. Si ocurre esto, aparecerá una indicación de error que empieza por H (por ejemplo, H 01) y debe ponerse en contacto con el Centro de Atención al Cliente más cercano.

2) Manguera con válvula de suministro de agua (sólo ciertos tipos de lavadora)

Si este tipo de manguera resulta dañado o tiene una fuga, la válvula se cierra automáticamente y se interrumpe el suministro de agua.

3) Detección de desbordamiento

Si se acumula agua en la lavadora por encima de un determinado nivel, esta función evita que la lavadora se desborde interrumpiendo el suministro de agua y activando la bomba de desagüe.

Manguera de desagüe

Puntos a recordar:

No gire, ni doble, ni tire de la manguera.

La lavadora no debe estar a más de 100 cm del desagüe.

Desagüe a un fregadero o lavabo:



- Sujete la manguera de desagüe de forma que no se salga del lavabo.
- No obstruya el desagüe del lavabo y asegúrese de que la salida de agua es suficiente.
- No deje que la punta de la manguera de desagüe se sumerja en el agua eliminada, ya que esto puede hacer que el agua vuelva a entrar en la lavadora.

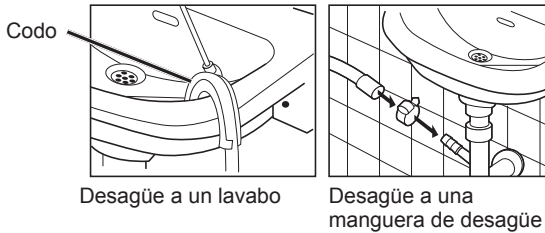

Conexión al suministro eléctrico



La placa de fabricante le indica la potencia nominal que necesita la lavadora. Compruebe que las especificaciones de su suministro eléctrico coinciden con las de la máquina.

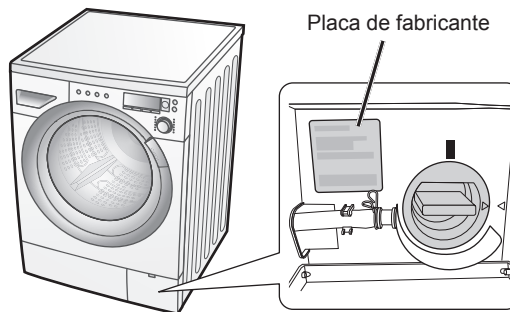

Lista de verificación de la instalación

- ① Pernos de anclaje - ¿los ha quitado y ha instalado correctamente los tapones?
- ② Ubicación - ¿su lavadora está situada sobre una superficie plana y estable? ¿Funciona sin vibrar?
- ③ Manguera de suministro de agua - ¿está libre de fugas y el suministro de agua es normal?
- ④ Manguera de desagüe - ¿está libre de fugas y desagua normalmente?
- ⑤ Cuatro patas ajustables - ¿están bien atornilladas a la lavadora?
- ⑥ Cuatro amortiguadores de patas - ¿están sobre una superficie plana? Es posible que se produzcan ruidos anómalos durante el vaciado de agua si la lavadora no está instalada en posición plana.
- ⑦ Suministro eléctrico - ¿es la toma de corriente doméstica independiente con un régimen completo de CA de 220 V a 240 V?

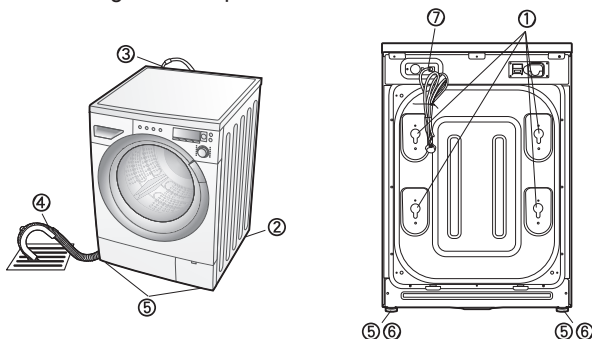

Ejecución de prueba tras la instalación

- Comprobar si existen fugas de agua, ruido anormal y si el drenaje es adecuado.
- Para comprobar la lavadora, no cargue ropa en el tambor y siga las instrucciones de abajo.

- ① Encienda el grifo.
- ② Cierre la puerta.
- ③ Mientras mantiene pulsados los botones Intensivo y Antiarrugas, pulse el botón Inicio.

Intensivo Antiarrugas Inicio
- ④ Pulse el botón Intensivo una vez antes de que transcurran tres segundos y aparecerá la pantalla que se muestra a continuación.

Intensivo

Aparecerá en la pantalla el tiempo de ejecución de prueba (tres minutos) y comenzará la ejecución de la prueba.

0:03
- ⑤ La lavadora se detendrá unos tres minutos.

- ¿Hay algún ruido anormal? Asegúrese de que la lavadora está nivelada.
- ¿Hay alguna fuga de agua? Asegúrese de que las mangueras están bien conectadas.
- Podrían indicarse los siguientes errores:
 - **U 11** (×)
¿Están las mangueras bien conectadas?
¿Está el drenaje atascado?
 - **U 14** (×)
¿Ha conectado bien la manguera de suministro de agua y encendido el grifo?

× Después de recuperarse de un error, al abrir y volver a cerrar la puerta se reanudará la prueba.

Especificaciones

	NA-168VX2 NA-168VG2 NA-148VA2 NA-128VA2	NA-147VB2
Tensión nominal	220 - 240 V	220 - 240 V
Frecuencia nominal	50 Hz	50 Hz
Entrada de potencia nominal de energía máxima	2075 W - 2350 W	2075 W - 2250 W
Entrada de potencia nominal de energía de calentamiento	2000 W (230 V)	2000 W (230 V)
Peso del producto	85 kg	85 kg
Masa máxima de ropa seca	8 kg	7 kg
Dimensiones del producto	596 mm (anchura) x 625 mm (profundidad) x 845 mm (altura)	
Consumo de agua	Consulte la sección "Consumo de energía y agua".	
Presión del agua del grifo	0,03 MPa - 1 MPa	

■ Dimensiones de la lavadora en milímetros

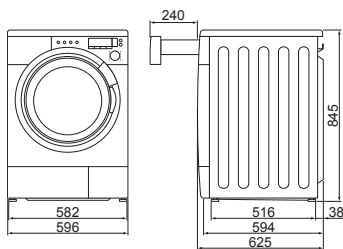

Nota

Es normal que una lavadora nueva contenga una pequeña cantidad de agua que haya quedado tras las comprobaciones de fábrica.

■ Nivelado de la lavadora

Debe ser transportada por dos o más personas.



Empiece inclinando la lavadora hacia atrás. Una persona debe quedarse detrás de la máquina para sujetar la parte posterior del panel superior. La otra persona debe agarrar las patas de la parte delantera.

- No toque el botón de apertura de la puerta mientras está sujetando la máquina.
- Asegúrese de tener los accesorios necesarios para la instalación (véase la página 6).
- Confíe la instalación del producto a nuestro distribuidor o a un técnico de asistencia.