

INSTRUCTION MANUAL	EN
--------------------	----

MANUAL DE INSTRUCCIONES	ES
-------------------------	----

MANUAL DE INSTRUÇÕES	PT
----------------------	----

TK2 1260 WD

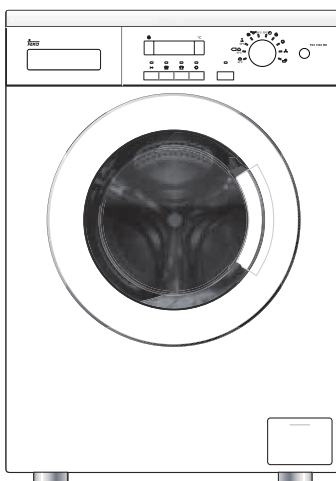

teka

AUTOMATIC DRUM WASHING MACHINE

USER MANUAL

TK2 1260 WD



teka

TABLE OF CONTENTS

BEFORE USE

>COMPONENTS	03
>PREPARATION	04
>SAFETY INSTRUCTIONS	05
>INSTALLATION	06
>CONTROL PANEL	08

USING THE APPLIANCE

>PROGRAM SELECTION	10
>CONSUMPTION AND TECHNICAL DATA ..	11
>WASHING METHODS	12
>CLEANING & CARE	16

MAINTENANCE

>DISPLAY CODES	18
>TROUBLESHOOTING	19
>WIRING CIRCUIT	20

LEGEND



Yes



No



Optional



For your safety, any instructions in this manual with this "Warning" sign must be followed strictly.

IMPORTANT DISPOSAL INSTRUCTIONS



As a responsible retailer we care about the environment. As such we urge you to follow the correct disposal procedure for your product and packaging materials.

This will help conserve natural resources and ensure that it is recycled in a manner that protects health and the environment.

You must dispose of this product and its packaging according to local laws and regulations. Because this product contains electronic components, the product and its accessories must be disposed of separately from household waste when the product reaches its end of life.

Contact your local authority to learn about disposal and recycling. The product and packaging should be taken to your local collection point for recycling. Some collection points accept products free of charge.

We apologise for any inconvenience caused by minor inconsistencies in these instructions, which may occur as a result of product improvement and development.

COMPONENTS

THANKS FOR PURCHASING A TEKA PRODUCT

Please read these instructions carefully before using this appliance. The instructions contain important information which will help you get the best out of the appliance and ensure safe and proper installation, use and maintenance.

Keep this manual in a convenient place so you can always refer to it for the safe and proper use of the appliance.

If you sell the appliance, give it away, or leave it behind when you move house, make sure you also pass on this manual so that the new owner can become familiar with the appliance and safety warnings.

ACCESSORIES

Check the accessories and literature

in accordance with this list:

1x Inlet hose assembly

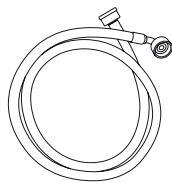

1x Drain hose bracket

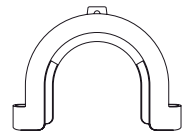

1x User manual



4x Blanking plugs

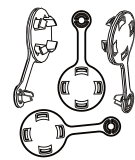

1x Warranty card



1x Bottom Cover



1x Felt



PREPARATION**PREPARING THE MACHINE**

Remove all the packing materials to prevent unsteadiness, including the polystyrene base. Upon opening the package, water drops may be seen on the plastic bag and the porthole. This is normal phenomenon resulting from water tests in the factory.

DESCRIPTION

This diagram may be slightly different from the layout of the washing machine you have just purchased due to technical improvements.

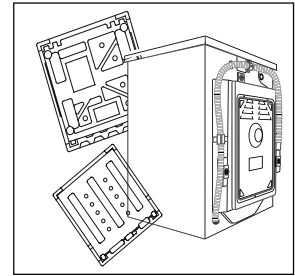

Control panel

Door handle

Work top

Washer door

Start/Pause

Detergent distribution drawer

Filter cover

Back cover screws

Drain hose

Water inlet valve

Power cord

Back reinforcement

Back cover

Transportation bolts

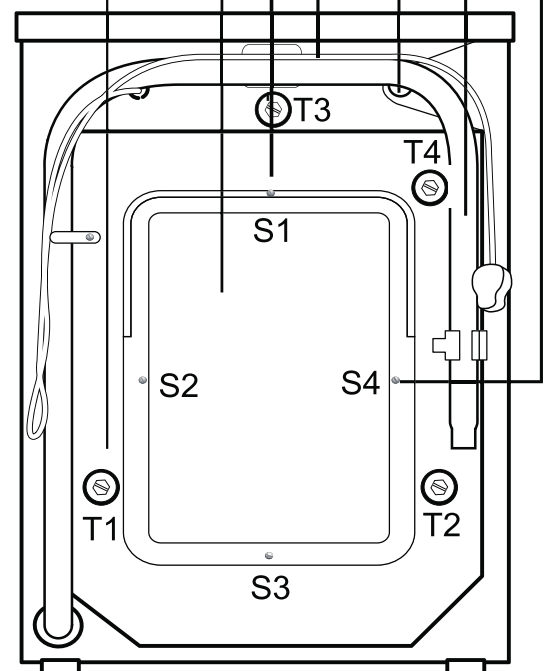
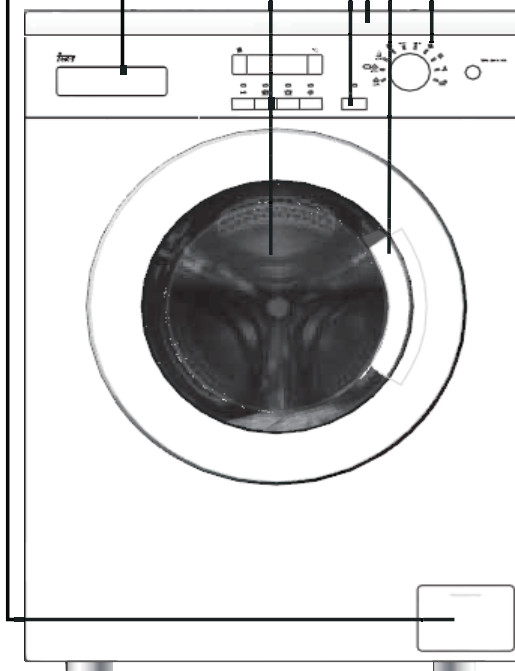



SAFETY INSTRUCTIONS

BEFORE SWITCHING THE APPLIANCE ON FOR THE FIRST TIME

DO ...

- ... Make sure that the transport bolts are removed.
- ... keep surrounding areas free from accumulation of lint, dust and dirt.
- ... Make sure that the plug is accessible.
- ... Hold the plug and not the electric cable when unplugging the power supply.
- ... ensure you connect the appliance directly to a domestic mains water supply
- ... Keep away from heat sources and direct sun light to prevent plastic and rubber components from aging.
- ... Make sure that the power cord is not caught under or in the appliance and avoid damage to the power cable.
- ... Check that hose joints and connections are firm and no water can leak. If joints are loose or there is leakage, turn off the water supply and refit. Do not use the washing machine until the hoses are properly fitted.

DURING DAILY USE OF THE APPLIANCE

DO ...

- ... Pull up zips and fix loose threads to prevent the items from being entangled. If necessary, put small items into a laundry bag to avoid damage.
- ... Turn off the machine after each wash program and switch it off at the mains to save electricity and for safety. Wipe clean the lower part of the porthole.
- ... Keep the door slightly open when the washing machine is not in use to prevent formation of odours.
- ... The power cord must be replaced by the manufacturer, service agent or qualified persons, if it is damaged.
- ... Ensure that the appliance is not used by persons with reduced physical, sensory or mental capabilities, lack of experience and knowledge without supervision or instruction by a person responsible for their safety.
- ... Supervise children to ensure that they do not play with the appliance.
- ... make sure not to place heavy objects or sources of heat or damp on top of the appliance

DO NOT ...

- ... Touch or use the appliance when barefoot or with wet or damp hands or feet.
- ... Use flammable detergent or dry cleaning agent.
- ... Use any flammable sprays in close vicinity to the appliance.
- ... Remove or insert the plug in the presence of flammable gas.
- ... Allow children or infirm persons to play with the appliance or packing materials.
- ... Install the appliance outdoors in a damp place, or in an area which may be prone to water leaks such as under or near a sink unit. In the event of a water leak allow the machine to dry naturally.
- ... Place the washer dryer directly on a carpet, or close to a wall or furniture.
- ... Use an appliance with missing parts.
- ... Dry unwashed garments in the washer dryer

DO NOT ...

- ... Touch the washer dryer door during the washing or drying process - it gets hot!
- ... Hot wash or dry foam rubber or sponge-like materials, shower caps or waterproof textiles.
- ... open the detergent distribution drawer during the wash cycle.
- ... Force the washer dryer door open. The door is fitted with a self-lock device and will open shortly after the washing procedure is ended.
- ... Open the washer dryer door if the water level is visibly over the porthole.
- ... Cover the washer dryer with a cover that may keep dampness in.
- ... Stop the washer dryer before the end of the drying cycle unless all items are quickly removed and spread out so that the heat is dissipated.

INSTALLATION**DISMANTLE THE TRANSPORTATION BOLTS**

The transportation bolts are designed for clamping anti-vibration components inside of the washing machine during the transportation process.

1. Remove the back cover.
2. Remove the four bolts on the rear side and take out the synthetic stabilisers from within the machine.
3. Replace the back cover.
4. Fill the holes left by the bolts with blanking plugs.

Note:

- 1. Please pull out the power plug before removing the transportation bolts.**
- 2. When you replace the back cover, the convexity must face to outside, and you have to insert the back cover from the two gaps as shown in fig.5.**
- 3. Keep the transportation bolts and synthetic stabilisers in a safe place for later use.**

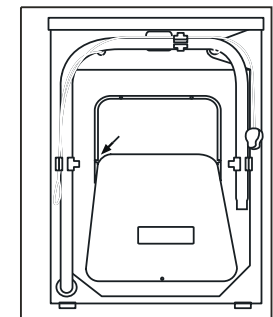
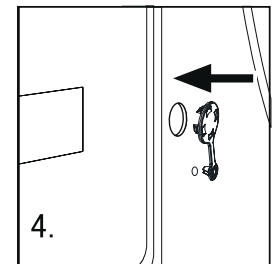
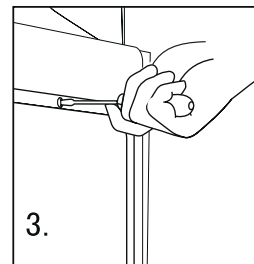
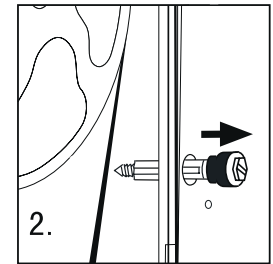
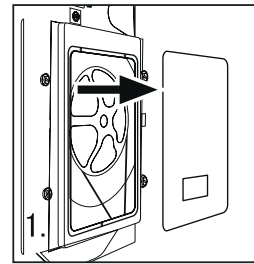

fig.5

Installation noise protection board

By installing this board, the noise of the washing machine can be reduced.

1. Remove the adhesive from the back side of the felt and paste the felt onto the back side of the protection board in a symmetrical position to the board's corners.
Lean (push) the machine backwards and unscrew the four feet.
Remark: not lean or push the machine towards it's front !
2. Adjust the board in the way to align the four holes with the four screw fixing holes, felt at back side of the board.
3. Install the four feet and fix the board to the cabinet, then fix the machine in desired position

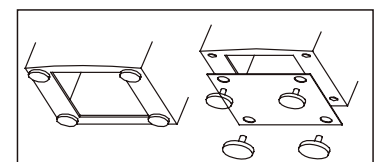
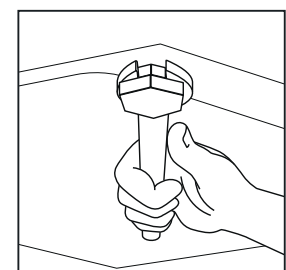

fig.1

ADJUSTING THE WASHING MACHINE

There are adjustable feet under the bottom of the washing machine. Before use, they should be adjusted so that the machine is level. This will minimise vibrations and thus noise during use. It will also reduce wear and tear. We recommend using a spirit level to level the appliance. The floor should be as stable and flat as possible.



INLET HOSE

1. Connect the nut on the inlet hose to the connector on the water valve.
2. Apply inlet hose to a water tap with cold, fresh water.

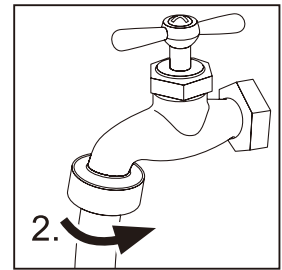
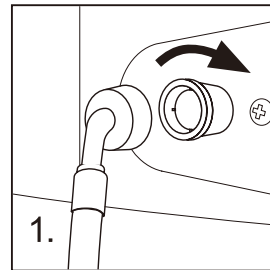

Note: Use the hose-set supplied with the appliance. Old hose-sets should not be reused.

DRAIN HOSE

1. Use the drain hose bracket to keep the end of the drain hose retained and prevent the outflow of water. Don't extend the length of the drain hose; if an extended hose is required, please consult a serviceman.

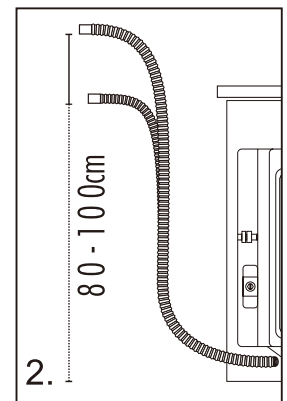
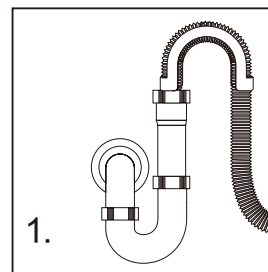

2. The height of the drainage outlet must be 80-100 cm. Fix the drain hose to the clip at the back of the washing machine to prevent it from dropping off.

Note: The drain hose should not be submerged in water and should be securely fixed and leak-free. If the drain hose is placed on the ground or if the pipe is at a height of less than 80cm, the washing machine will continuously drain while being filled (self-siphoning).

CONNECTING TO THE POWER SUPPLY

Before connecting to the power supply, check:

- The socket is adequate for the maximum power of the washing machine (For safety, fuses in the power circuit should be rated for no less than 15A).
- The voltage should meet the requirement.
- The power outlet should be capable of accepting the washing machine plug.
- Connect the machine to an earthed socket outlet.

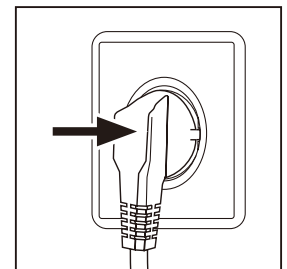

CONTROL PANEL

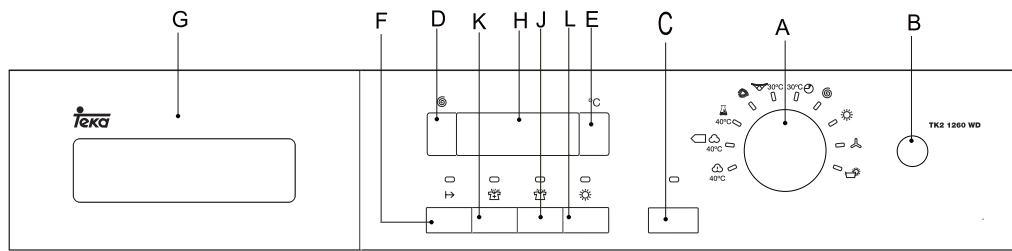

A	Program knob	G	Detergent distribution drawer
B	Power button	H	Display
C	Start/Pause button	J	Intense button
D	Speed button	K	Extra rinse button
E	temp. button	L	Dry button
F	Delay Button		

OPERATIONAL FUNCTIONS

A	→ Program knob	_By turning the knob clockwise/counterclockwise, the required program can be selected. There are 10 programs available. After a program is selected, the corresponding light will go on.
B	→ Power button	_ Press this button to switch on the washing machine. Press it again to switch it off. Press this button gently for 2 seconds to switch off the machine as buttons are soft touch sensitive.
C	→ Start/Pause Button	_ When the washing machine is connected to the power socket and a program is selected, lightly touch this button to start operation. During a wash cycle, touch it lightly ,operation will stop and the digits on the screen start blinking. Touch it again to resume operation. To cancel a wash program during a wash cycle, touch this button, when the digits on the screen start blinking, press the Power switch, the program will be cancelled.
D	→ Speed Button	_ Touch this button lightly to select the desired speed. When a speed is set, it will be displayed on the display screen.
<p>Note: Different water temperatures and spinning speeds can be set for different laundries. Wash using the default settings if there is no special requirement.</p>		
E	→ temp. button	_ Touch this button lightly, the washing temperature will be displayed on the display screen. Select a temperature according to the type of laundry.

F	-Delay Button	<p>Touch this button lightly, the washing machine will start operation after a period of time and the corresponding indicator will go on. The range is 0.5-24 hours; each touch of this button increases a half hour. After the button is set, press the Start/Pause button to start countdown of the set time (the time is displayed on the screen until the program ends).</p> <p>Note: The delay time must be longer than the program time; otherwise, the washing machine will start the wash program directly.</p>
G	- Detergent distribution drawer	<p>_Open the drawer, three compartments can be seen:</p> <p>Compartment 1: Prewash detergent</p> <p>Compartment 2: Detergent for programs 1 to 6、 10.</p> <p>Compartment ☆: Softener, conditioning agent, perfume, etc.</p> <p>Note: The recommendation on the type of detergents is suitable for the various washing temperatures, please refer to the manual of detergent.</p>
H	-Display	<p>_Information as remaining wash time and error messages will be shown here.</p> <p>Note: After power is switched on, the display will go on and the remaining wash time decreases. As the water pressure and temperature may differ, the remaining time maybe adjusted accordingly. When the laundry is not balanced during spinning, the time may be automatically prolonged. These are normal phenomena.</p>
J	-Intense button	<p>_ If the laundry is heavily soiled, press this button before starting the program. When the button is pressed, the washing time increases.</p>
K	-Extra rinse button	<p>_ Press this button, the washing machine will perform additional rinses. Press the button once to select one additional rinse. The display will show "P-1". Press the button repeatedly and the screen will display "P-2" or "P-3", indicating two or three additional selected rinses. The "extra rinse light" is activated and flashes during the performance. "P-1/2/3" is displayed alternating with the remaining time. The light turns off and the display disappears when the extra rinse ends.</p> <p>Note: Select this function when programme 1-6 is selected.</p>
L	-Dry button	<p>_ Press this button, the "dry" indicator light will illuminate. When you select the washing programme first, and then press this button, the machine will perform the washing and drying function. When you press this button first and then you select the washing programme, the machine will perform only the washing function.</p>

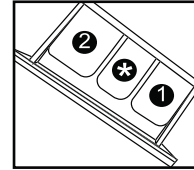

PROGRAM SELECTION

PROGRAM MODES

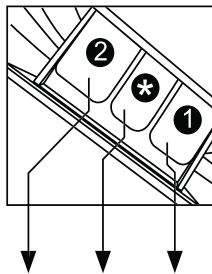

- 1 Detergent compartment for prewash mode
- 2 Detergent compartment
- * Compartment for softener and other additives











Program	Icon	Temperature		2	*	1	Recommended Laundry	Preset spin speed
		Maximum	Preset					
1		-- to 90 °C	40°C	<input checked="" type="checkbox"/>	<input type="checkbox"/>	<input checked="" type="checkbox"/>	Cotton fabrics	1200 rpm
2		-- to 90 °C	40°C	<input checked="" type="checkbox"/>	<input type="checkbox"/>	<input checked="" type="checkbox"/>	Heavy soiling	1200 rpm
3		-- to 60 °C	40°C	<input checked="" type="checkbox"/>	<input type="checkbox"/>	<input checked="" type="checkbox"/>	Fast colour synthetic	1000rpm
4		-- to 40 °C	30 °C	<input checked="" type="checkbox"/>	<input type="checkbox"/>	<input checked="" type="checkbox"/>	Woolen fabrics	400 rpm
5		-- to 90 °C	60°C	<input checked="" type="checkbox"/>	<input type="checkbox"/>	<input checked="" type="checkbox"/>	Different materials	1000rpm
6		-- to 30 °C	30°C	<input checked="" type="checkbox"/>	<input type="checkbox"/>	<input checked="" type="checkbox"/>	Slight-soil cotton, linen and synthetic fabrics	800rpm
7		--	--	<input checked="" type="checkbox"/>	<input checked="" type="checkbox"/>	<input checked="" type="checkbox"/>	/	1200rpm
8		--	--	<input checked="" type="checkbox"/>	<input checked="" type="checkbox"/>	<input checked="" type="checkbox"/>	/	--
9		--	--	<input checked="" type="checkbox"/>	<input checked="" type="checkbox"/>	<input checked="" type="checkbox"/>	/	--
10		90 °C	90 °C	<input checked="" type="checkbox"/>	<input checked="" type="checkbox"/>	<input checked="" type="checkbox"/>	/	800 rpm

Yes No Optional

CONSUMPTION AND TECHNICAL DATA

CONSUMPTION TABLE

The wash cycle times are intended as a guide only. The actual time used may vary due to different water pressure, initial water temperature, etc.

PROGRAM	MAX. LOAD	ENERGY CONSUMPTION	WATER CONSUMPTION	TEMPERATURE	WASHING TIME	SPIN DRYING PERFORMANCE
 40°C	6kg	—	—	40	Auto	—
 40°C *	6kg	0.87kwh	53L	60	2:58h	50%
 40°C	6kg	—	—	40	Auto	—
 40°C	3kg	—	—	40	1:15h	—
 40°C	2kg	—	—	30	0:54h	—
 30°C	3kg	—	—	60	1:52h	—
 30°C	2kg	—	—	30	0:15h	—
 40°C	6kg	—	—	—	0:10h	—
 40°C	3kg	—	—	—	Auto	—
 40°C	2kg	—	—	—	0:30h	—
 90°C	—	—	—	90	1:02h	—

The standard 60 °C cotton programmes is suitable to clean normally soiled cotton laundry and they are the most efficient programmes in terms of combined energy and water consumptions for washing that type of cotton laundry;The actual water temperature may differ from the declared cycle temperature;

*) Energy Label Program Settings: "Cotton+60°C+Intense+Max speed "

TECHNICAL DATA

TK2 1260 WD	
Power source	220 - 240V~/50Hz
Max. working current (A)	10
Water pressure (MPa)	0.03≤P ≤1
Nominal load (kg)	6
Spinning speed (r/min)	1200
Washing programs	10
Max power (W)	2000
Dimensions (HxDxW mm)	850×525×595
Net weight (kg)	66
Power consumption of the off-mode(W)	0.48
Power consumption of the left-on mode(W)	0.48
Dry heating(W)	1300
Dry load(kg)	3
Drying programs	Y

WASHING METHODS

This washing machine is for domestic use only. If the machine is used for commercial purposes the guarantee will not be valid anymore. Do not use it for purposes other than that for which it was designed. Follow the instructions given on the label of each garment and wash only machine-washable garments.

**POWER SUPPLY**

Connect the washing machine to the power supply (220V to 240V~/50Hz).

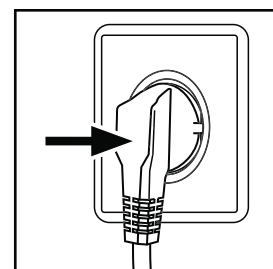
**WATER CONNECTION**

Turn on the tap. The water must be clean and clear.

Note: Before use, check for leakage in the joints between the tap and the inlet hose by turning on the tap.

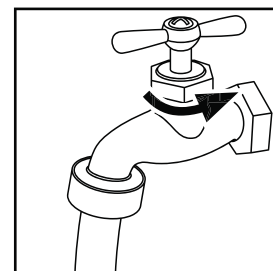
**PREPARING THE LAUNDRY**

- Sort out clothes according to fabric (cotton, synthetics, wool or silk) and to how dirty they are.
- Separate white clothes from coloured ones. Wash them first by hand to check if they fade or run.
- Empty pockets (keys, coins, etc.) and remove the harder decorative objects (e.g. brooches).

Attention: Small parts (like buttons, etc) may lead to repair work which user has to pay by themselves and can cause damage in the machine.

- Garments without hems, underwear, finely woven textile such as fine curtains are to be put into wash bag (it is better not to wash them in a washing machine).
- Close zippers and hooks, make sure the buttons are sewn on tightly and place small items such as socks, belts, bras, etc. in the wash bag.
- Unfold large pieces of fabric such as bed sheets, bedspreads, etc.
- Turn shirts inside out.

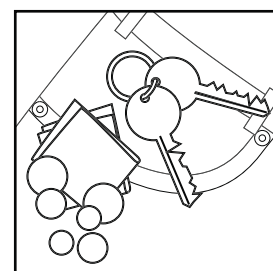
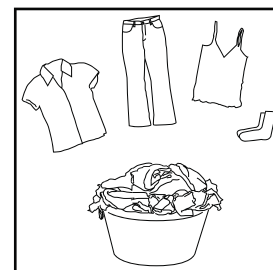

LOADING THE MACHINE

Open the washer door, put in the laundry piece by piece. Close the door tightly.

- When first using the washing machine, let it run unloaded for one program to prevent the laundry from being tainted by oil or dirty water from the washing machine. Before washing you should run the machine without laundry, but with detergent, with 60°C program.
- Do not overload the washing machine.

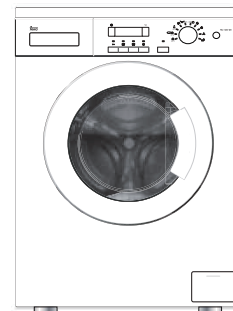

SELECTING DETERGENT

The washing efficiency and the performance is determined by the quality of detergent used. Special non-foaming detergent produces good washing results. Use specific detergents for synthetic and woollen goods. Do not use dry cleaning agents such as trichloroethylene and similar products.

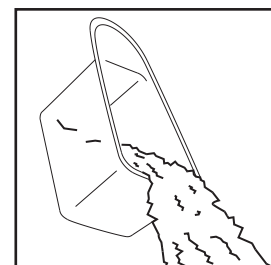

Note: Do not add more detergent than needed. Please follow the dosage recommendation on the detergent package.

ADDING DETERGENT

Slide out the detergent drawer and put the required detergent and softening agent into the corresponding compartments. Push back the drawer gently. (Refer to the instructions on the drawer)

Caution:

- **For prewashing program, detergent should be added to both compartments 1 and 2. For other programs, do not add detergent to compartment 1.**
- **Use liquid detergent according to the instructions on its package. Do not use liquid detergent if the prewash mode or "Delay" is selected.**
- **Do not overuse softener; otherwise, it will damage the artificial fibers.**

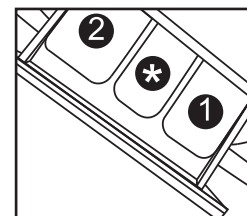

SELECTING PROGRAM

To get the best washing results, an appropriate washing program should be selected according to the laundry type. Please turn the program knob to select the right program.

SELECTING FUNCTIONAL

Select the required options. (Refer to the "Control panel" pages 08 and 09)

SETTING WASHING TEMPERATURE

Press and hold down the temperature button until the desired temperature is selected .

SETTING SPIN SPEED

Press and hold down the speed button until the desired speed is selected. See "Operational functions" on the "Control panel" pages (08 and 09) for selecting temperature and spin speed. It is advisable to select the recommended value.

WASHING

Press the Start/Pause button. The washing machine will operate according to the preset programs. The washing machine will stop operation automatically when a washing cycle ends. The "End" sign will appear on the display. Open the washer door and take out the laundry.

AFTER WASHING



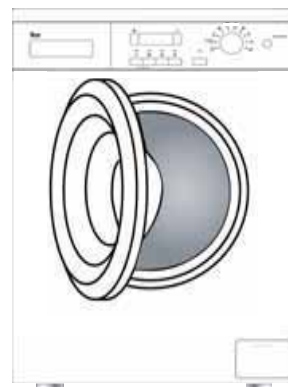

























Turn off the water supply and unplug the power cord. Open the washer door to prevent formation of moisture and odours. Let the door open while not used.



TIPS FOR SAVING ENERGY

1. Collect clothes for one full wash load.
2. Avoid overloading the washing machine.
3. Prewash only heavily soiled clothes.
4. Reduce the amount of detergent or choose Express 15 or Quick wash programs for slightly soiled clothes.
5. Choose a proper washing temperature. Modern detergents can wash with very good result already in lower temperature than 60°C. Only use higher temperature than 60°C for heavily soiled laundry.
6. Follow the dosage recommendation on the detergent package to avoid using too much detergent.

CARE CHART

	Resistant material		Bleachable in cold water		Don't dry clean	
	Delicate fabric		Do not bleach		Dry flat	
		Washable at 90 °C		Iron at 200 °C		Hung to dry
		Washable at 60 °C		Iron at 150 °C		Dry on clothes hanger
		Washable at 40 °C		Iron at 100 °C		Tumble dry, normal heat
		Washable at 30 °C		Don't iron		Tumble dry, reduced heat
	Hand wash		Dry cleaning with any solvent		Don't tumble dry	
	Dry clean only		Dry cleaning with perchloride			
	Wool Seal		Dry cleaning with aviation fuel			

LOAD REFERENCE

Bed sheet (single)	Cotton	Approximately 800g
Blanket	Wool	Approximately 3000g
Blended fabric clothes	/	Approximately 800g
Jackets	Cotton	Approximately 800g
Jeans	/	Approximately 800g
Overalls	Cotton	Approximately 950g
Ladies Pyjamas	/	Approximately 200g
Shirts	/	Approximately 300g
Socks	Blended fabrics	Approximately 50g
T-Shirts	Cotton	Approximately 300g
Underwear	Blended fabrics	Approximately 70g

CLEANING & CARE**AFTER WASHING**

Turn off the water supply and pull out electricity plug after each wash. Open the washer door to prevent formation of moisture and odours. If the washing machine is left idle for a long period, drain the water in the machine and replace the drain hose.

CLEANING THE DETERGENT DRAWER

Clean the detergent distribution drawer regularly.

Swing out the drawer, flush it clean with water and then replace it.

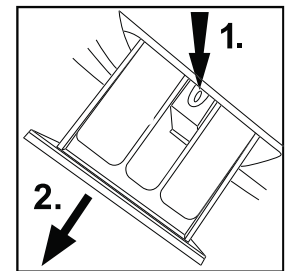
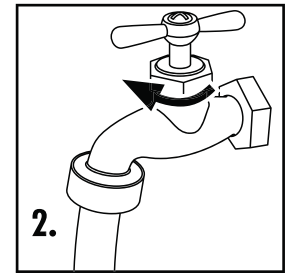
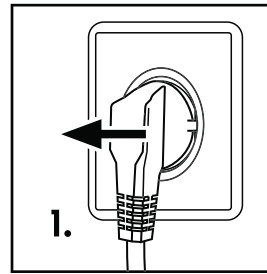
**CLEANING THE MACHINE**

Unplug the machine during cleaning and maintenance. Use a soft cloth dampened with soap liquid to clean the machine case and rubber components. Do not use organic chemicals or corrosive solvents.

CLEANING THE FILTER

Clean the filter once a month:

1. Open the bottom cover.
2. Remove the filter by turning counterclockwise.
3. Flush the filter clean with running water.
4. Replace the filter by turning clockwise and remount the cover.

Caution:

1. The filter must be in place, or it may lead to leakage.

2. Place a container under the drain pump filter, to collect any excess water that may come out of the drain pump when the filter is removed.

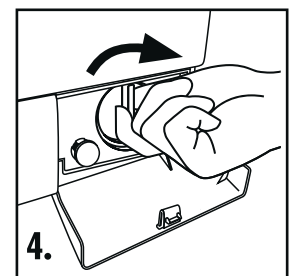
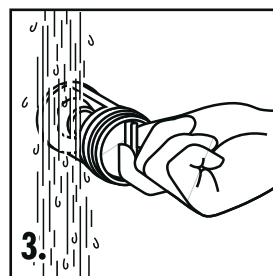
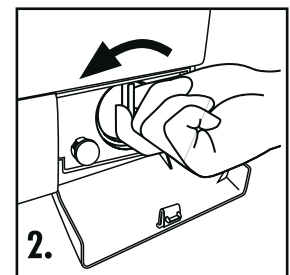
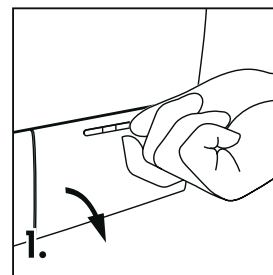

WATER INLET VALVE AND INLET VALVE FILTER

To prevent blockage to the water supply by ingress of foreign substances, clean the water inlet valve and inlet valve filter regularly.

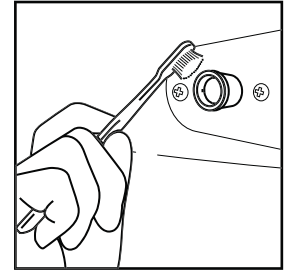

MOVING THE MACHINE

If the machine is to be moved to a distant location, replace the transportation bolts removed before installation to prevent damage as shown below.

1. Remove the back cover.
2. Remove the blanking plugs.
3. Replace the back cover.
4. Insert the synthetic stabilisers and the transportation bolts and tighten the bolts with a spanner.

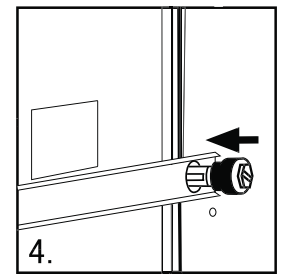
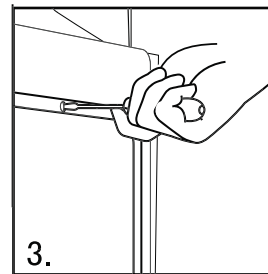
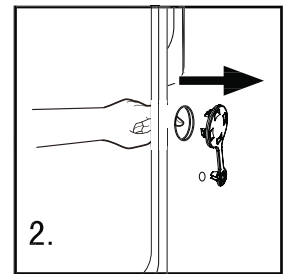
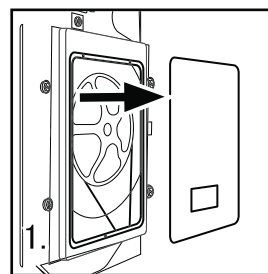

LONG PERIODS OF DISUSE

If the washing machine is left idle for a long period, pull out the electrical plug and turn off the water supply. Open the washer door to prevent formation of moisture and odours.

Let the door open while not used.

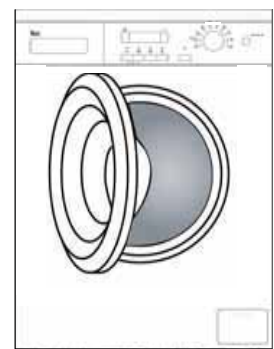

DISPLAY CODES AND SPECIAL FUNCTIONS

CODES	CAUSES	SOLUTIONS
Err1	→ Door is not properly shut.	_ Shut the door properly.
Err2	→ Drainage error, water not emptied within 6 minutes.	_ Clean the filter and check the drain hose for blockage. If error still exists, please contact the maintenance personnel.
Err3	→ Temperature sensor not properly connected or damaged.	_ Contact the maintenance personnel.
Err4	→ Heater error (Appears at the end of a cycle).	_ Reduce load and then start washing again. If problem still exists, please contact the maintenance personnel.
Err5	→Water level not met in 8 minutes. →The height of the drain hose is below 80 cm. → The drain hose is in water.	_ Make sure that tap is turned on, and water pressure is normal. If problem still exists, please contact the maintenance personnel. _ Install drain hose within 80-100 cm of height. _ Make sure the drain hose is not in water.
Err7	→ Motor error.	_ Power off to resolve it.If problem still exists, please contact the maintenance personnel.
Err8	→ Water exceeds protective level.	_ Power off to resolve it.If problem still exists, please contact the maintenance personnel.
Err9	→ The dry temperature sensor error.	_ Power off to resolve it.If problem still exists, please contact the maintenance personnel.
Err10	→ Error of the water level sensor.	_ Power off to resolve it.If problem still exists, please contact the maintenance personnel.
Err12	→ Error of the dry water level sensor.	_Power off to resolve it.If problem still exists, please contact the maintenance personnel.
Err13	→ Dry heating element error.	_ Power off to resolve it.If problem still exists, please contact the maintenance personnel.
Err14	→ Dry motor error.	_ Please contact the Service Center
End	→ End of wash cycle.	
1:25	→The remaining time is 1 hour 25 minutes.	
19:25	→Status information:Preset time for delayed operation.	
UNb	→Washing machine has an unbalanced load protection function.When unbalanced weight is greater than allowable maximum, the washing machine will not spin and will run at a low speed to avoid abnormal vibration and noise.	<ol style="list-style-type: none"> 1.In case washing 1 piece of laundry (carpet, bed sheet, table sheet, etc) make it symmetrical inside the drum. 2.Lower the wet weight of laundry pieces by wringing manually and placing them back in the drum in symmetrical position. 3.Take out and then reposition the laundry pieces inside the washing machine in a more balanced position on the inner wall of the drum. 4.Add 1 or 2 pieces of laundry into the drum to reduce the unbalanced load effects. 5.Restart the spin cycle by choosing Spin programme.In case the failure persists, please ask a qualified technician to repair it.

→ Control panel lock function: Press the "Delay" and the "Start/Pause" buttons simultaneously for 3 seconds after starting a program. It can no longer be changed by operating buttons or knobs. To unlock press the "Delay" and "Start/Pause" buttons again for 3 seconds.

→ Power-off memory function: In case of abrupt power failure or the need to cut off the power during a program cycle, the present settings will be saved and the preset operation will resume when the power is on again.

→ To cancel a program

Press the "Start/Pause" button, then switch off the power and the program is automatically cancelled. Turn the program selector again to choose another program.

Alarm sound can be cancelled if it is needed.Please follow the instruction as below:

Switch on the washing machine and turn the program knob to spin cycle, then press the "Delay" and "Extra rinse" button, hold on for 3 seconds.The "bEEP OFF" will be displayed on the screen which indicates that alarm sound has been canceled. To operate the above steps again so the alarm sound can be recovered and the display will show "bEEP ON".

TROUBLESHOOTING

TROUBLESHOOTING

The following circumstances do not constitute problems. Do not contact the Service Center until the problem has been confirmed.

PROBLEM	CAUSES	SOLUTIONS
Washing machine fails to operate.	<ul style="list-style-type: none"> ↪ Poor connection to the power supply. ↪ Power failure. ↪ The washer door is not properly closed. ↪ Machine has not been switched on. 	<ul style="list-style-type: none"> _ Check connection to the power supply. _ Check the power supply. _ Close the washer door properly. _ Make sure the machine is switched on.
Washing machine cannot be filled with water.	<ul style="list-style-type: none"> ↪ The "Start/Pause" button is not pressed. ↪ Water tap is not turned on. ↪ Water pressure is less than 0,03 Mpa. ↪ The inlet hose is kinked. ↪ Water supply failure. ↪ The program knob is not properly set. ↪ The washer door is not properly closed. ↪ The inlet hose filter is blocked. 	<ul style="list-style-type: none"> _ press the "Start/Pause" button. _ Turn on the water tap. _ Check water pressure. _ Check the inlet hose. _ Ensure the water supply. _ Set the program knob properly. _ Close the washer door properly. _ Unblock the inlet hose filter.
Machine is draining while being filled.	<ul style="list-style-type: none"> ↪ The height of the drain hose is below 80 cm. ↪ The drain hose is in water. 	<ul style="list-style-type: none"> _ Install drain hose within 80-100 cm of height. _ Make sure the drain hose is not in water.
Drainage failure.	<ul style="list-style-type: none"> ↪ Drain hose is blocked. ↪ Drain hose end is higher than 100 cm above the floor level. ↪ The filter is blocked. 	<ul style="list-style-type: none"> _ Unblock the drain hose. _ Make sure the drain hose end is lower than 100 cm above floor level. _ Unblock the filter.
Strong vibration while spinning.	<ul style="list-style-type: none"> ↪ Not all transportation bolts have been removed. ↪ Washing machine is located on an uneven surface or is not level. ↪ Machine load is over 6 kg. 	<ul style="list-style-type: none"> _ Remove all transportation bolts. _ Make sure the washing machine is on an even surface and levelled. _ Reduce amount of laundry in the drum.
Operation stops before completing wash cycle.	<ul style="list-style-type: none"> ↪ Water or electricity failure. 	<ul style="list-style-type: none"> _ Check the power supply or water supply.
Operation stops for a period of time.	<ul style="list-style-type: none"> ↪ Washing machine gives an error message. ↪ Washing machine is in soaking cycle? 	<ul style="list-style-type: none"> _ Check display codes. _ Press the rinse hood button or the Start/pause button again to cancel it.
Excessive foam in the drum, which is spilled to the distribution drawer.	<ul style="list-style-type: none"> ↪ The detergent is not a low-foaming type or for manual wash. ↪ Excessive use of detergent. 	<ul style="list-style-type: none"> _ Check if your detergent is appropriate. _ Reduce amount of detergent in the distribution drawer.
Automatic adjustment of the washing time.	<ul style="list-style-type: none"> ↪ The washing program duration will be adjusted 	<ul style="list-style-type: none"> _ This is normal and doesn't affect the functionality.
Spinning fails	<ul style="list-style-type: none"> ↪ Unbalance of the laundry 	<ul style="list-style-type: none"> _ Add clothes or run a spinning program again.

WIRING CIRCUIT

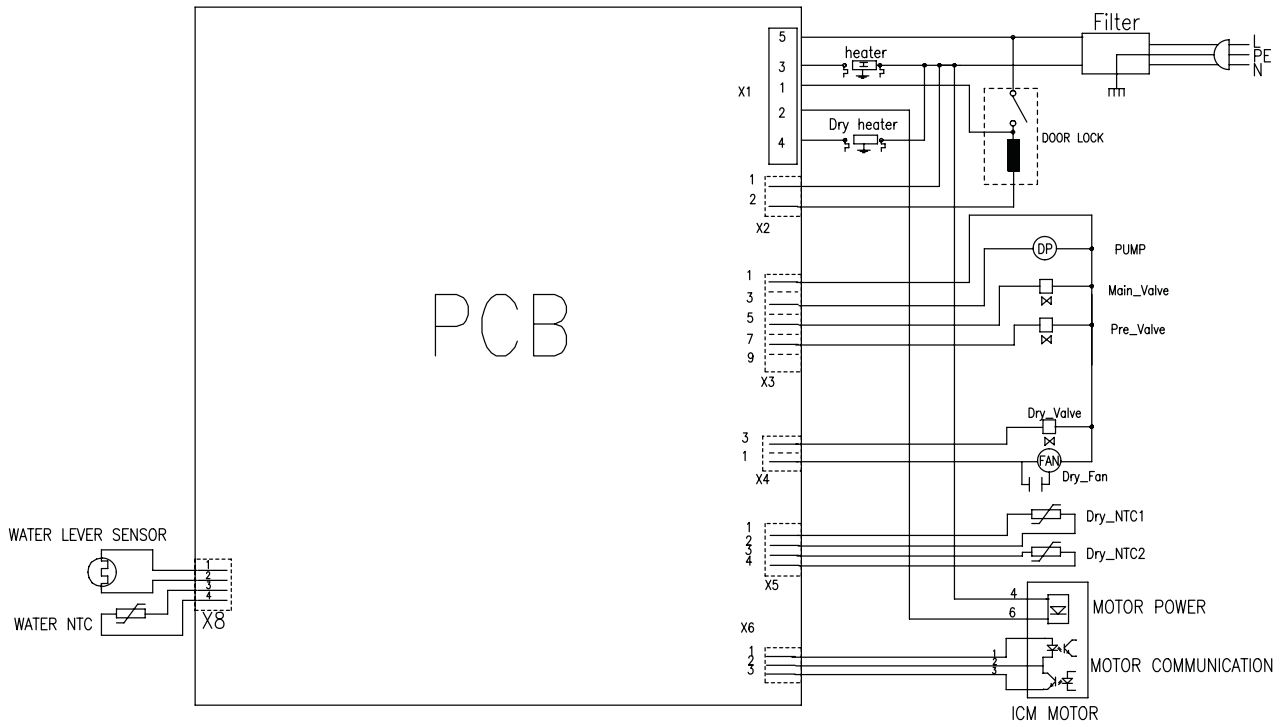

PCB——Printed Circuit Board

NTC——Temperature Sensor



LAVADORA SECADORA AUTOMÁTICA DE CARGA FRONTAL :

MANUAL DEL USUARIO

TK2 1260 WD



teka

ÍNDICE DE CONTENIDO

INFORMACIÓN PRELIMINAR

> COMPONENTES.....	03
> PREPARACIÓN	04
> INSTRUCCIONES DE SEGURIDAD	05
> INSTALACIÓN	06
> PANEL DE CONTROL	08

USO DEL ELECTRODOMÉSTICO

> SELECCIÓN DEL PROGRAMA	10
> PROGRAMAS Y DATOS TÉCNICOS.....	11
> MÉTODO DE LAVADO.....	12
> LIMPIEZA Y CUIDADO	16

MANTENIMIENTO

> CÓDIGOS DE PANTALLA.....	18
> SOLUCIÓN DE PROBLEMAS	19
> DIAGRAMA ELÉCTRICO	20

SÍMBOLOS



Sí



No



Opcional



Por seguridad, es imprescindible seguir de forma estricta todas las instrucciones de este manual que se acompañen del símbolo de advertencia.

INSTRUCCIONES IMPORTANTES SOBRE LA ELIMINACIÓN Y EL RECICLAJE



Como fabricantes responsables, nos preocupa el medio ambiente. Por ello, le rogamos que siga el procedimiento correcto para deshacerse tanto del producto como del material del embalaje.

Así, contribuimos a la conservación de los recursos naturales y garantizamos un proceso de reciclaje que proteja la salud y el medio ambiente.

Deseche el producto y el embalaje conforme a la legislación vigente y a la normativa local. Dado que contiene componentes electrónicos, tanto el producto como sus accesorios se deben desechar aparte de la basura doméstica cuando llegue al final de su vida útil.

Póngase en contacto con el organismo local competente para obtener más información acerca de la eliminación y el reciclaje. Lleve el producto y el embalaje al punto de recogida para reciclaje de su localidad. Sentimos las molestias que pueda ocasionar la presencia de pequeñas incoherencias en las presentes instrucciones, las cuales pueden ser el resultado de la mejora y el desarrollo continuos del producto.

COMPONENTES

GRACIAS POR COMPRAR PRODUCTOS TEKA

Lea estas instrucciones con detenimiento antes de usar el aparato. La información contenida en las instrucciones le servirá de ayuda para realizar una instalación correcta y segura y le indicará cómo darle el mejor uso y mantenimiento posibles al aparato para obtener así su máximo provecho.

Guarde bien este manual para que pueda consultarlo siempre que lo necesite y asegurarse de que hace un uso correcto del aparato.

En el caso de que venda, regale o abandone el aparato por cualquier motivo, asegúrese de que incluye este manual con el producto para que el nuevo propietario pueda familiarizarse con las opciones y las advertencias de seguridad del mismo.

ACCESORIOS

Compruebe que tiene los accesorios y los documentos indicados a continuación:

1 conjunto de manguera de entrada

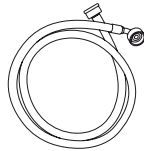

1 abrazadera para la manguera de desagüe

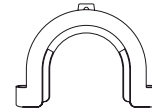

1 manual del usuario



4 tapones obturadores



1 tarjeta de garantía



1x Cubierta inferior



1x paño de fieltro

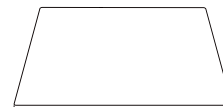

PREPARACIÓN**PREPARACIÓN DE LA MÁQUINA**

Retire todo el material de embalaje antes del uso, incluida la base de poliestireno. Tras abrir el paquete, es posible que observe algunas gotas de agua en la bolsa de plástico y en la portilla. Esto es normal y se debe a las pruebas de agua realizadas en la fábrica.

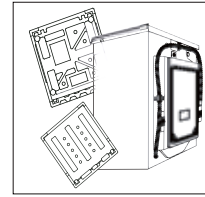
**DESCRIPCIÓN**

Este diagrama podría ser ligeramente diferente del diseño del electrodoméstico que acaba de comprar debido a las mejoras técnicas.

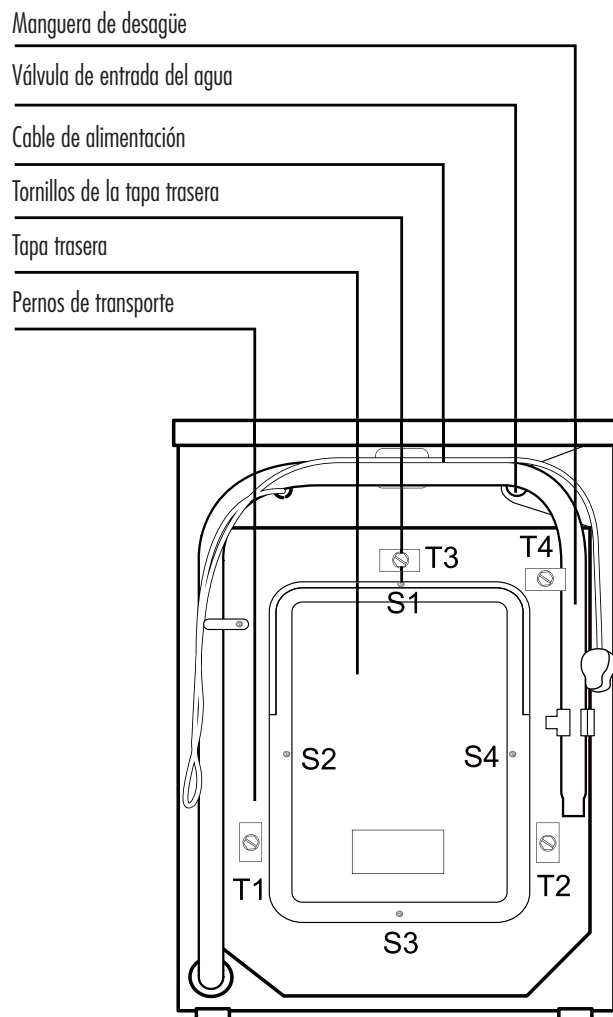
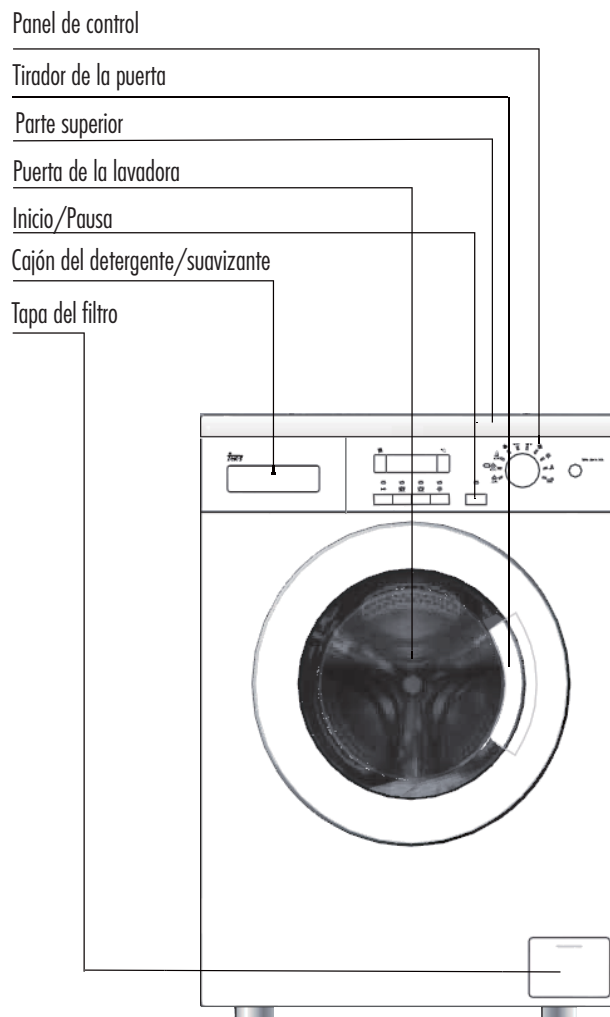



INSTRUCCIONES DE SEGURIDAD

ANTES DE CONECTAR EL APARATO POR PRIMERA VEZ

CORRECTO...

- ... Asegúrese de que retira los pernos de transporte.
- ... Mantenga la zona circundante limpia de pelusas, polvo y suciedad.
- ... Asegúrese de que se puede acceder al enchufe.
- ... Al desconectar el aparato de la fuente de alimentación, agarre el cable por el enchufe y no por el cordón.
- ... Conecte el electrodoméstico directamente al suministro de agua doméstico.
- ... Mantenga el aparato alejado de las fuentes de calor y de la luz directa del sol para evitar un deterioro más rápido de los componentes de goma y de plástico.
- ... Compruebe que el cable de alimentación no quede atrapado por el aparato y evite que dicho cable sufra ningún daño.
- ... Compruebe que las juntas de las mangueras y las conexiones se hayan ajustado con firmeza y no salga agua. Si están sueltas o hay alguna fuga, cierre el suministro de agua y ajústelas de nuevo. No use el aparato hasta que las mangueras estén bien ajustadas.

USO DIARIO DEL APARATO

CORRECTO...

- ... Suba las cremalleras y asegure los hilos sueltos para evitar que se enreden. Si es necesario, introduzca las prendas pequeñas en una bolsa de lavado para que no se estropeen.
- ... Apague la máquina tras realizar un programa de lavado y desconéctela de la toma de corriente para ahorrar energía y por seguridad. Limpie la parte inferior de la portilla.
- ... Deje la puerta del electrodoméstico un poco abierta cuando no se esté usando para evitar malos olores.
- ... Si el cable de alimentación sufre algún daño, debe sustituirlo el fabricante, un empleado del servicio técnico u otra persona cualificada.
- ... Asegúrese de que no usen la máquina personas con limitaciones físicas, psíquicas o sensoriales ni quienes carezcan de la experiencia o los conocimientos necesarios a menos que lo hagan bajo la supervisión o la dirección de otra persona responsable de su seguridad.
- ... Evite que los menores jueguen con el aparato.
- ... No coloque objetos pesados ni húmedos ni fuentes de calor encima de la máquina.

INCORRECTO...

- ... No toque ni use el aparato cuando esté descalzo o tenga las manos o los pies húmedos o mojados.
- ... No emplee agentes de limpieza en seco ni detergente inflamable.
- ... No utilice pulverizadores inflamables cerca del aparato.
- ... No extraiga ni introduzca el enchufe en presencia de gas inflamable.
- ... No deje que manipulen el aparato ni el material de embalaje menores ni personas discapacitadas.
- ... No instale el aparato a la intemperie en un lugar húmedo o en una zona donde haya riesgo de fugas de agua como debajo de un fregadero o cerca de él. En el caso de que se produzca una fuga de agua, deje que la máquina se seque de forma natural.
- ... No coloque la máquina directamente sobre una alfombra o junto a una pared o un mueble.
- ... No use el aparato si le faltan piezas.
- ... No utilice la secadora para secar ropa que no se haya lavado antes.

INCORRECTO...

- ... No toque la puerta de la lavadora secadora durante el proceso de lavado o secado ya que podría quemarse.
- ... No lave en agua caliente ni seque objetos de gomaespuma o de materiales esponjosos, gorros de ducha ni prendas impermeables.
- ... No abra el cajón de distribución de detergente durante el ciclo de lavado.
- ... No fuerce la puerta de la lavadora secadora para abrirla. La puerta posee un cierre de seguridad que se bloquea automáticamente y permite su apertura instantes después de que haya finalizado el ciclo de lavado.
- ... No abra la puerta de la lavadora secadora si se ve el agua a través de la portilla.
- ... No cubra la lavadora secadora con ninguna tapa que pueda conservar la humedad en el interior.
- ... No pare la lavadora secadora antes de que termine el ciclo de secado; si lo hace, saque todas las prendas al instante y extiéndalas para que se disipe el calor.

INSTALACIÓN**DESMONTAJE DE LOS TORNILLOS DE TRANSPORTE**

Los tornillos de transporte están diseñados para sujetar el tambor de la lavadora durante el transporte.

1. Retire la cubierta trasera.
2. Extraiga los tres tornillos situados en la parte trasera y retire los estabilizadores sintéticos de la máquina.
3. Vuelva a poner la cubierta trasera.
4. Cubra los huecos que han dejado los tornillos con los tapones obturadores.

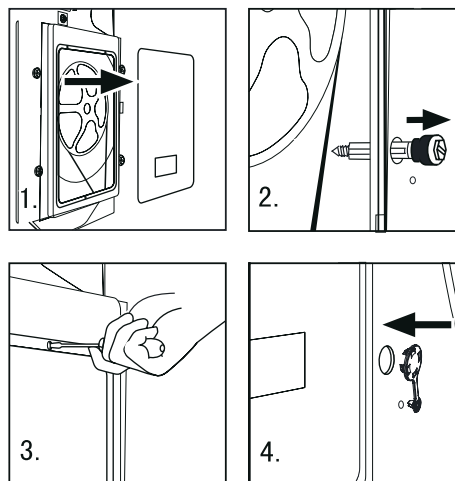
**Aviso:**

1. **Por favor, libere el cable de alimentación antes de sacar los tornillos de transporte.**
2. **Cuando vuelva a poner la cubierta trasera, la parte convexa debe encararse hacia fuera y debe introducir la cubierta trasera en los dos huecos, tal como muestra la figura 5.**
3. **Guarde los tornillos de transporte y los estabilizadores sintéticos en un lugar seguro para su uso futuro!**

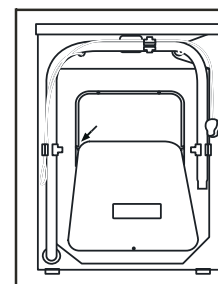

fig.5

Instalación de la placa protectora contraruido

Instalando esta placa protectora, el desarrollo de ruidos por la lavadora puede ser reducido (fig. 1)

1. Retire el protector del adhesivo de los fieltros y colóquelos en la parte trasera de la placa de protección de un modo simétrico con respecto a las esquinas de la placa. Inclíne la lavadora hacia atrás y retire los cuatro pies de apoyo. Atención! No incline la lavadora hacia delante!
2. Ajuste la placa de protección alineando los cuatro agujeros de la placa con los cuatro agujeros de los tornillos de fijación de los pies de apoyo y con los fieltros hacia la parte trasera de la placa
3. Instale los cuatro pies de apoyo y ajuste de este modo la placa a la estructura de la lavadora. Finalmente posicione la lavadora en la posición deseada.

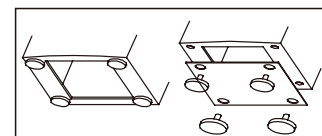
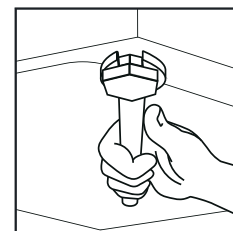

fig.1

AJUSTE DE LA LAVADORA

Antes de utilizar la lavadora, debe ajustar los pies ajustables para que la lavadora quede nivelada y, de este modo, se reducirán las vibraciones y el ruido durante su uso, y se minimizará el desgaste.



INSTRUCCIONES DE SEGURIDAD

MANGUERA DE ENTRADA

1. Ajuste la tuerca de la manguera de entrada al conector de la válvula de agua.
2. Conecte la manguera de entrada a la llave del agua fría.

Nota: utilice el conjunto de manguera suministrado con la máquina. No reutilice ningún conjunto antiguo.

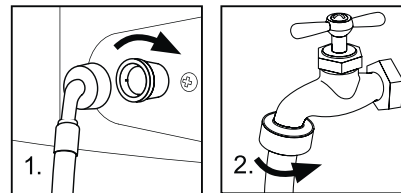

MANGUERA DE DESAGÜE

1. Utilice la abrazadera de la manguera de desagüe para mantener sujeto el extremo de la manguera y evitar que se salga el agua. No alargue la manguera de desagüe; si necesita una manguera más larga, consulte con el servicio técnico.
2. La altura de la salida del desagüe debe ser de 80 a 100 cm. Ajuste la manguera de desagüe con la abrazadera de la parte de atrás de la lavadora secadora para evitar que se suelte.

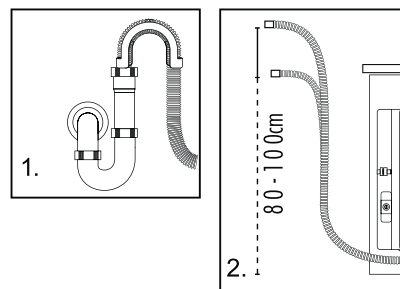

Nota: la manguera de desagüe no debe quedar sumergida en agua ni tener fugas y debe estar bien sujeta. Si se coloca la manguera de desagüe en el suelo o si el tubo se encuentra a una altura inferior a 80 cm, la lavadora secadora desagua de forma continuada mientras se va llenando de agua (autosucción).

CONEXIÓN A LA FUENTE DE ALIMENTACIÓN

Antes de realizar la conexión a la fuente de alimentación, compruebe lo siguiente:

- El enchufe es el adecuado para la máxima potencia de la lavadora secadora (para mayor seguridad, los fusibles del circuito de alimentación no deben ser de menos de 15 A).
- El voltaje debe coincidir con los requisitos del aparato.
- La toma de corriente debe ser la adecuada para el enchufe de la lavadora secadora.
- Enchufe la máquina a una toma con conexión a tierra.

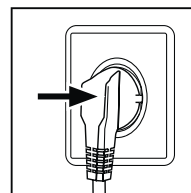

PANEL DE CONTROL

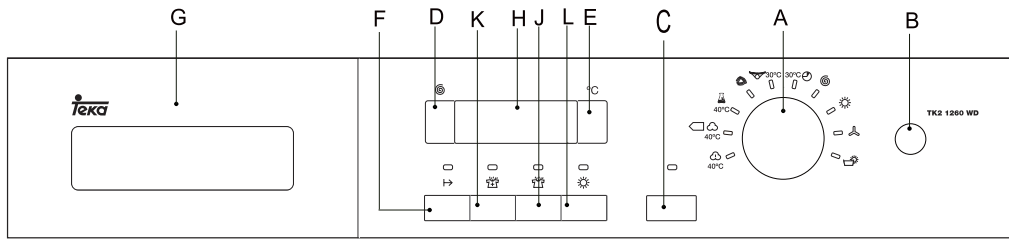

- | | | | |
|----------|--------------------------------|----------|-------------------------------------|
| A | Rueda de programas | G | Cajón de distribución de detergente |
| B | Botón de encendido | H | Pantalla |
| C | Botón de inicio y pausa | J | Botón de lavado intensivo |
| D | Botón de lavado rápido | K | Botón de Aclarado extra |
| E | Botón de temperatura de lavado | L | Botón Secado |
| F | Botón de inicio diferido | | |

FUNCIONES OPERATIVAS

A	↪ Rueda de programas	__ Gire la rueda a un lado o a otro para seleccionar el programa deseado. Hay disponibles 10 programas. Una vez seleccionado el programa, se enciende la luz correspondiente.
B	↪ Botón de encendido	__ Pulse este botón para poner en marcha la máquina. Púlselo de nuevo para apagarla. Pulse este botón con suavidad (los botones son sensibles) durante dos segundos para apagar la máquina. Presione el botón ON/OFF suavemente durante 2 segundos para apagar la lavadora. Los botones son de pulsación suave.
C	↪ Botón de inicio y pausa	__ Cuando conecte la máquina a la toma de corriente y seleccione un programa, pulse con suavidad este botón para ponerla en marcha. Si lo toca ligeramente durante un ciclo de lavado, se detiene el funcionamiento y los dígitos de la pantalla comienzan a parpadear. Púlselo de nuevo para reanudar el funcionamiento. Para cancelar un programa durante un ciclo de lavado pulse este botón hasta que los números de la pantalla parpaddeen y, a continuación, pulse el interruptor de Encendido/Apagado para interrumpir el programa.
D	↪ Botón de lavado rápido	__ Con este botón se reduce el tiempo de lavado. Hay que pulsarlo antes de iniciar el programa; cuando se enciende el icono, significa que se ha seleccionado la función. Nota: Las diferentes temperaturas del agua y las velocidades de centrifugado pueden ajustarse dependiendo de la ropa para el lavado. Lave utilizando los ajustes predeterminados si no necesita ningún requisito adicional.
E	↪ Botón de temperatura de lavado	__ Toque con suavidad este botón hasta que se muestre la temperatura de lavado en la pantalla. Seleccione una temperatura de acuerdo con el tipo de ropa que va a lavar.

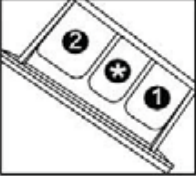
F	<p>→ Botón de inicio diferido</p>	<p>_ Toque con suavidad este botón para que el aparato comience a funcionar tras el tiempo señalado; al hacerlo, se enciende el indicador correspondiente. Puede seleccionar entre media hora y 24 horas; con cada pulsación, incrementa en media hora el tiempo. Tras seleccionar este botón, pulse Inicio/Pausa para comenzar la cuenta atrás del tiempo establecido (el tiempo aparece en pantalla hasta que el programa finaliza). Nota: la demora debe ser mayor que el tiempo del programa o, de lo contrario, la máquina comenzará el programa de lavado directamente.</p>	
G	<p>→ Cajón de distribución de detergente</p>	<p>_ Cuando abra el depósito, verá tres compartimentos: Compartimento 1: Detergente de prelavado Compartimento 2: Detergente para los programas del 1 a 6, 10. Compartimento *: Suavizante, productos acondicionadores, perfume, etc. Observación: Por favor consulte las instrucciones del detergente para ajustar las temperaturas de lavado.</p>	
H	<p>→ Pantalla</p>	<p>_ Aquí aparece la información como, por ejemplo, el tiempo restante de lavado o los mensajes de error. Nota: tras iniciar un programa de lavado, en la pantalla se muestra el tiempo que queda. Dado que la temperatura y la presión del agua pueden ser diferentes, el tiempo restante se ajusta de acuerdo con estas referencias. Si el lavado no está equilibrado durante el centrifugado, el tiempo puede prolongarse automáticamente.</p>	
J	<p>→ Botón de lavado intensivo</p>	<p>_ Si carga la máquina a la máxima capacidad, pulse este botón antes de ponerla en marcha para aumentar ligeramente el tiempo de lavado.</p>	
K	<p>→ Botón de Aclarado extra</p>	<p>_ Pulse este botón, para que la lavadora realice varios aclarados adicionales. Vuelva a pulsar el botón para seleccionar un aclarado adicional. La pantalla muestra "P- -1". Si pulsa más veces el botón verá que en la pantalla aparece "P- -2" o "P- -3", lo que indica que hay dos o tres aclarados adicionales seleccionados respectivamente. La luz de "Aclarado extra" se activa y parpadea mientras se ejecuta la función. "p- -1/2/3" aparece de forma alternativa junto con el tiempo restante. La luz se apaga y la indicación desaparece cuando finaliza el aclarado extra. Nota: Seleccione esta función cuando elija uno de los programas del 1 al 6.</p>	
L	<p>→ Botón Secado</p>	<p>_ Presione el botón de Secado para elegir la función de secado. El led se iluminará. En este momento no se podrá elegir ningún programa de lavado. La lavasecadora secará únicamente. Dado que la humedad de la ropa puede variar, el tiempo de programa variará también. Si desea ejecutar un programa de lavado y a continuación uno de secado, elija primero el programa de lavado y pulse después la tecla de Secado. Ajuste la carga de la ropa según la máxima capacidad de secado (3 kg).</p>	

SELECCIÓN DEL PROGRAMA

PROGRAMAS

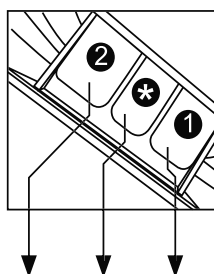

1. Compartimento del detergente para el modo de prelavado
2. Compartimento del detergente
- *. Compartimento para el suavizante y otros productos

Programa	Icono	Temperatura			Compartimentos			Ropa muy sucia	Velocidad centrifugado prefijada
		máxima	Prefijada	2	*	1			
1		-- to 90 °C	40°C	<input checked="" type="checkbox"/>	<input type="checkbox"/>	<input checked="" type="checkbox"/>	Tejidos de algodón	1200 rpm	
2		-- to 90 °C	40°C	<input checked="" type="checkbox"/>	<input type="checkbox"/>	<input checked="" type="checkbox"/>	Recomendado para	1200 rpm	
3		-- to 60 °C	40°C	<input checked="" type="checkbox"/>	<input type="checkbox"/>	<input checked="" type="checkbox"/>	Prendas sintéticas de color que no destiñen	1000rpm	
4		-- to 40 °C	30°C	<input checked="" type="checkbox"/>	<input type="checkbox"/>	<input checked="" type="checkbox"/>	Tejidos de lana	400rpm	
5		-- to 90 °C	60°C	<input checked="" type="checkbox"/>	<input type="checkbox"/>	<input checked="" type="checkbox"/>	Diferentes tejidos	1000rpm	
6		-- to 30 °C	30°C	<input checked="" type="checkbox"/>	<input type="checkbox"/>	<input checked="" type="checkbox"/>	Prendas medio sucias	800rpm	
7		--	--	<input checked="" type="checkbox"/>	<input checked="" type="checkbox"/>	<input checked="" type="checkbox"/>	/	1200rpm	
8		--	--	<input checked="" type="checkbox"/>	<input checked="" type="checkbox"/>	<input checked="" type="checkbox"/>	/	--	
9		--	--	<input checked="" type="checkbox"/>	<input checked="" type="checkbox"/>	<input checked="" type="checkbox"/>	/	--	
10		90 °C	90°C	<input checked="" type="checkbox"/>	<input checked="" type="checkbox"/>	<input checked="" type="checkbox"/>	/	800 rpm	

Sí No Opcional

PROGRAMAS Y DATOS TÉCNICOS

TABLA DE PROGRAMAS

Los valores que figuran a continuación son únicamente una estimación de la duración del ciclo de lavado. El tiempo real puede variar debido a la presión del agua, la temperatura inicial del agua, etc

PROGRAMA	MÁX. CARGA	TEMPERATURA	TIEMPO DE LAVADO	Consumo de energía	Consumo de agua	SECADO DEL CENTRIFUGADO
40°C	6kg	—	—	40	Auto	—
40°C *)	6kg	0.87kwh	53L	60	2:58h	50%
40°C	6kg	—	—	40	Auto	—
40°C	3kg	—	—	40	1:15h	—
40°C	2kg	—	—	30	0:54h	—
30°C	3kg	—	—	60	1:52h	—
30°C	2kg	—	—	30	0:15h	—
60°C	6kg	—	—	—	0:10h	—
Sun	3kg	—	—	—	Auto	—
30°C	2kg	—	—	—	0:30h	—
90°C	—	—	—	90	1:02h	—

El programa “Algodón a 60°C” son los programas de lavado estándar a los cuales la etiqueta energética y la Ficha hacen referencia. Estos programas son adecuados para limpiar ropa de algodón con suciedad normal siendo los más eficientes en términos de consumo combinado de agua y electricidad. Los consumos de agua y electricidad pueden diferir de los indicados.

*) Programa de lavado para etiquetado energético: Algodón 60°C + 1200 rpm.

DATOS TÉCNICOS

TK2 1260 WD

Fuente de alimentación	220-240V~/50 Hz
Máx. corriente activa (A)	10
Presión del agua (MPa)	0.03 ≤ P ≤ 1
Carga nominal (kg)	6
Velocidad de centrifugado (r/min)	1200
Programas de lavado	10
Potencia máx (W)	2000
Dimensiones (Al x Pr x An en mm)	850×525×595
Peso neto (kg)	66
Consumo en el modo apagado (W)	0.48
Consumo en modo espera (w)	0.48
Potencia resistencia de secado (W)	1300
Capacidad de secado (kg)	3
Programas de secado	Y

MÉTODO DE LAVADO**AVISO**

La lavadora únicamente debe emplearse para uso doméstico. Si el electrodoméstico se utiliza con fines comerciales, la garantía no tendrá validez. No lo utilice con fines distintos de aquel para el que se diseñó. Siga las instrucciones que figuran en la etiqueta de cada prenda y lave únicamente prendas lavables a máquina.

**SUMINISTRO ELÉCTRICO**

Conecte la lavadora al suministro eléctrico (de 220 V a 240 V~/50 Hz).

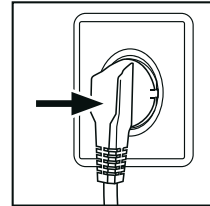
**SUMINISTRO DE AGUA**

Gire la llave de agua. El agua de ser limpia y clara.

Aviso: Antes de utilizar la lavadora, busque posibles filtraciones en las juntas entre el grifo y la manguera de entrada girando la llave de agua.

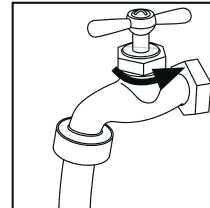
**PREPARAR LA ROPA PARA EL LAVADO**

- Separe las prendas según el tipo de tejido (algodón, sintético, lana o seda) y el nivel de suciedad.
- Separe las prendas blancas de las de colores. Lávelas primero a mano para comprobar si destiñen.
- Vacíe los bolsillos (llaves, monedas, etc.) y extraiga los objetos decorativos más duros (por ejemplo, los broches).
- Las prendas sin dobladillos, la ropa interior y las prendas delicadas como las cortinas deben ponerse en una bolsa de lavado (es mejor no lavarlas en una lavadora).
- Cierre las cremalleras y los corchetes. Asegúrese de que los botones están bien cosidos y ponga las prendas pequeñas, tales como los calcetines, cinturones, sujetadores, etc. en la bolsa de lavado.
- Despliegue las prendas grandes, como sábanas, colchas, etc
- Deles la vuelta a las camisas.

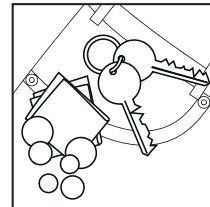
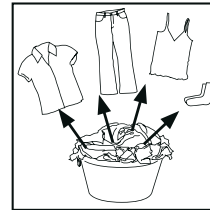

CARGAR LA LAVADORA

Abra la puerta de la lavadora, introduzca las prendas pieza por pieza. Cierre la puerta con fuerza.

- Cuando utilice la lavadora por primera vez, déjela en funcionamiento sin carga durante la duración de un programa para evitar que las prendas se manchen de aceite o de agua sucia de la misma lavadora.
- No sobrecargue la lavadora.



SELECCIONAR EL DETERGENTE

La eficacia y el rendimiento del lavado dependen de la calidad del detergente que utilice. Los detergentes especiales que no producen espuma proporcionan buenos resultados de lavado. Utilice detergentes específicos para prendas sintéticas y de lana. No utilice productos de lavado en seco, como tricloroetileno o similares.

Aviso: No añada más detergente del necesario. Se recomienda aplicar la dosis indicada en el envase de detergente.

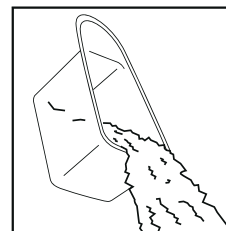

AÑADIR EL DETERGENTE

Abra el compartimento para el detergente y añada el detergente y suavizante necesario en los compartimentos correspondientes. A continuación, ciérrelo con cuidado. (Véanse las instrucciones relativas al compartimento).

Aviso:

- Para el programa de prelavado, debe añadir el detergente y suavizante en los compartimentos 1 y 2. Para otros programas, no añada detergente en el compartimento 1.
- Utilice detergente líquido de acuerdo con las instrucciones del envase. No utilice detergente líquido si selecciona el programa de prelavado o "Iniciar temporizador":
- No utilice demasiado suavizante ya que podría dañar las fibras artificiales.

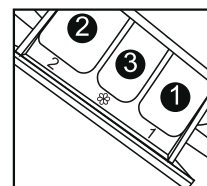

SELECCIONAR EL PROGRAMA

Para obtener unos resultados de lavado óptimos, debe seleccionar el programa de lavado adecuado para el tipo de prenda. Para seleccionar el programa correcto, gire el botón en el sentido de las agujas del reloj.

SELECCIONAR LA FUNCIÓN

Seleccione las opciones que necesite. (Véase "Panel de control" en las páginas 08 y 09).

SELECCIÓN DE LA TEMPERATURA DE LAVADO

Pulse y mantenga presionado el botón de temperatura hasta que se muestre la temperatura deseada o aparezca el símbolo “-” para no calentar el agua.

SELECCIONAR LA VELOCIDAD DE CENTRIFUGADO

Pulse y mantenga presionado el botón de velocidad hasta que se muestre la velocidad que desee o aparezca el símbolo “0” para indicar que no desea centrifugar. Véase “Funciones operativas” en “Panel de control” (páginas 08 y 09) para seleccionar la temperatura y la velocidad del centrifugado. Se aconseja seleccionar los valores recomendados.

LAVADO

Al pulsar el botón Inicio/Pausa, la lavadora empezará a funcionar de acuerdo con los programas preestablecidos y se detendrá cuando acabe el ciclo de lavado. En este momento, aparecerá el símbolo “Fin” en la pantalla. Abra la puerta y extraiga la ropa.





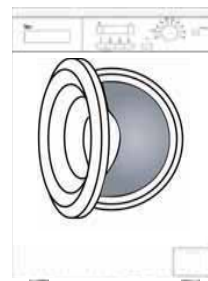













DESPUÉS DEL LAVADO

Cierre el suministro de agua y desenchufe el cable eléctrico. Abra la puerta de la lavadora para prevenir la formación de humedad y olores. Deje la puerta abierta cuando no esté en funcionamiento.

**CONSEJOS PARA AHORRAR ENERGÍA**

1. Acumule ropa para una carga completa.
2. Evite sobrecargar la lavadora.
3. Utilice la opción de prelavado únicamente en prendas muy sucias.
4. Con prendas poco sucias, reduzca la cantidad de detergente o seleccione los programas de lavado normales o delicados.
5. Seleccione una temperatura adecuada. Los detergentes modernos pueden lavar con muy buenos resultados en temperaturas menores de 60 °C. Seleccione una temperatura más alta con prendas muy sucias.
6. Siga las cantidades recomendadas en el envase del detergente para no utilizar demasiado.

CUADRO DE CUIDADOS

	Material resistente		Blanquear con agua fría		No limpiar en seco
	Tejidos delicados		No blanquear		Secar sobre una superficie
	Lavable a 90 °C		Planchar a 200 °C		Colgar para secar
	Lavable a 60 °C		Planchar a 150 °C		Secar en una percha
	Lavable a 40 °C		Planchar a 100 °C		Secar a máquina, a temperatura normal
	Lavable a 30 °C		No planchar		Secar a máquina, a baja temperatura
	Lavar a mano		Limpia en seco con cualquier disolvente		No secar a máquina.
	Sólo lavar en seco		Limpia en seco con percloruro		
	Lana		Limpia en seco con combustible para aviones.		

REFERENCIAS PARA LA CARGA

Sábanas (individual)	Algodón	Aproximadamente 800 g
Mantas	Lana	Aproximadamente 3000 g
Mezcla de tejidos	/	Aproximadamente 800 g
Chaquetas	Algodón	Aproximadamente 800 g
Tejanos	/	Aproximadamente 800 g
Monos	Algodón	Aproximadamente 950 g
Pijamas mujer	/	Aproximadamente 200 g
Camisas	/	Aproximadamente 300 g
Calcetines	Mezcla de tejidos	Aproximadamente 50 g
Camisetas	Algodón	Aproximadamente 300 g
Ropa interior	Mezcla de tejidos	Aproximadamente 70 g

LIMPIEZA Y CUIDADO**DESPUÉS DEL LAVADO**

Cierre el suministro de agua y desconéctela de la electricidad después de cada lavado. Abra la puerta de la lavadora para prevenir la humedad y olores. Si el aparato está sin funcionar durante un largo periodo de tiempo, retire el agua y cambie la manguera de drenaje.

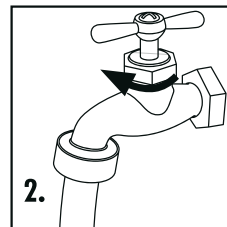
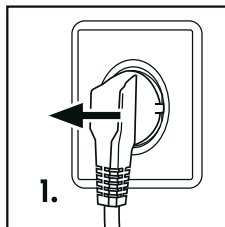
**LIMPIAR EL COMPARTIMENTO DEL DETERGENTE**

Limpie el compartimento del detergente de forma habitual. Extraiga el compartimento, lávelo con agua y vuélvalo a poner.

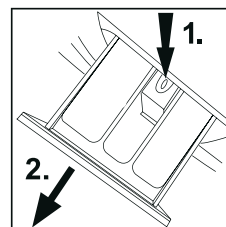
**LIMPIAR LA LAVADORA**

Desconecte el aparato durante las tareas de lavado y mantenimiento. Utilice un paño húmedo y suave con jabón líquido y limpie la caja de la lavadora y las piezas de goma. No utilice productos químicos orgánicos ni disolventes corrosivos.

LIMPIAR EL FILTRO

Limpie el filtro una vez al mes:

1. Abra la cubierta superior.
2. Retire el filtro girándolo en el sentido contrario de las agujas del reloj.
3. Lave el filtro con agua corriente.
4. Vuelva a poner el filtro girándolo en el sentido de las agujas del reloj y vuelva a poner la cubierta.

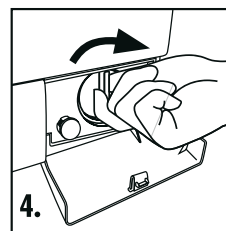
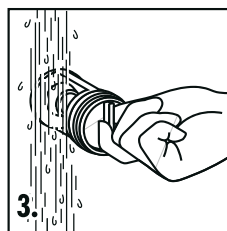
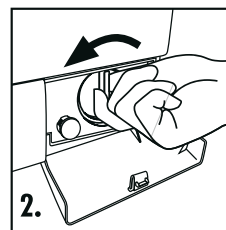
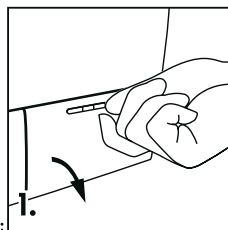
**Aviso:**

1. El filtro debe estar bien puesto o, de lo contrario, puede ocasionar escapes.
2. Ponga un recipiente bajo el filtro de la bomba de drenaje para recoger cualquier exceso de agua que pueda salir de la bomba de drenaje cuando retire el filtro.

VÁLVULA DE ENTRADA DE AGUA Y FILTRO DE LA VÁLVULA DE ENTRADA

Para evitar el bloqueo en el suministro de agua a causa de sustancias externas, limpie la entrada de agua y el filtro de la válvula de entrada con frecuencia.

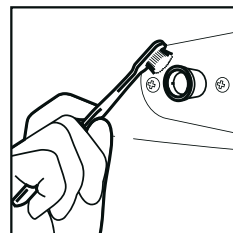

MOVER LA MÁQUINA

Si debe mover la máquina para ubicarla en otro lugar, vuelva a poner los tornillos de transporte que retiró antes de la instalación para evitar dañar el aparato, tal como se muestra a continuación:

1. Reitere la cubierta trasera.
2. Retire los tapones obturadores.
3. Vuelva a poner la cubierta trasera.
4. Introduzca los estabilizadores sintéticos y los tornillos de transporte. Apriete los tornillos con una llave inglesa.

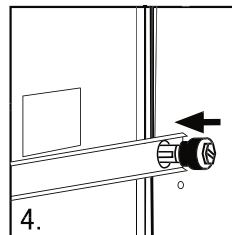
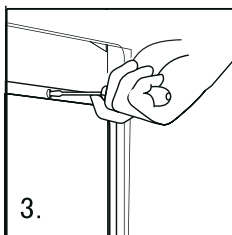
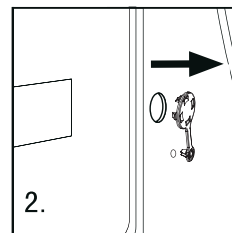
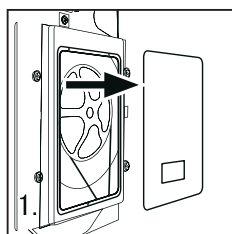

LARGOS PERIODOS DE DESUSO

Si no va a utilizar la lavadora durante un largo periodo de tiempo, desconéctela del suministro eléctrico y cierre el suministro de agua. Abra la puerta para prevenir la formación de humedades y olores y déjela abierta cuando no la esté utilizando.

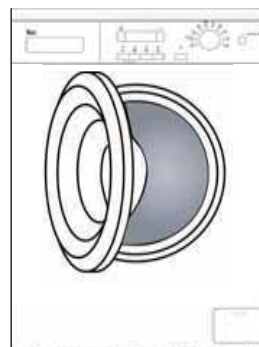

CÓDIGOS DE PANTALLA

CÓDIGOS DE PANTALLA Y FUNCIONES ESPECIALES

CÓDIGOS	CAUSAS	SOLUCIONES
Err1	→ La puerta no se ha cerrado correctamente.	_ Cierre la puerta correctamente.
Err2	→ Error de drenaje: no se ha vaciado el agua en seis minutos.	_ Limpie el filtro y compruebe si la manguera de desagüe está bloqueada. Si el error persiste, póngase en contacto con el servicio técnico.
Err3	→ El sensor de temperatura no se ha conectado correctamente o está dañado.	_ Póngase en contacto con el servicio técnico.
Err4	→ Error de calentamiento (aparece al final de un ciclo).	_ Reduzca la carga y vuelva a iniciar el lavado. Si el problema persiste, póngase en contacto con el servicio técnico.
Err5	→ El nivel de agua no se alcanza en 8 minutos. → La altura de la manguera de desagüe se encuentra por debajo de 80 cm. → La manguera de desagüe está sumergida.	_ Asegúrese de que el grifo esté abierto y de que la presión del agua sea normal. Si el problema persiste, póngase en contacto con el servicio técnico. _ Instale la manguera de desagüe a una altura de entre 80 y 100 cm. _ Asegúrese de que la manguera de desagüe no esté sumergida.
Err7	→ Se ha producido un error del motor.	_ Apague la máquina para solucionarlo. Si el problema persiste, póngase en contacto con el servicio técnico.
Err8	→ El agua sobrepasa el nivel de protección.	_ Apague la máquina para solucionarlo. Si el problema persiste, póngase en contacto con el servicio técnico.
Err9	→ Se ha producido un error del sensor de la temperatura de secado.	_ Apague la máquina para solucionarlo. Si el problema persiste, póngase en contacto con el servicio técnico.
Err10	→ Se ha producido un error del sensor del nivel del agua.	_ Apague la máquina para solucionarlo. Si el problema persiste, póngase en contacto con el servicio técnico.
Err12	→ Se ha producido un error del sensor del nivel del agua de secado.	_ Apague la máquina para solucionarlo. Si el problema persiste, póngase en contacto con el servicio técnico.
Err13	→ Se ha producido un error del elemento calefactor de secado.	_ Apague la máquina para solucionarlo. Si el problema persiste, póngase en contacto con el servicio técnico.
Err14	→ Se ha producido un error del motor de secado.	_ Póngase en contacto con el servicio técnico.
Fin	→ Fin del ciclo de lavado.	
1:25	→ El tiempo restante es de 1 hora 25 minutos.	
19:25	→ Información de estado: tiempo preestablecido para retrasar el funcionamiento.	
UNb	→ La máquina cuenta con una función de protección por si la carga no está equilibrada. Si se detecta un peso desequilibrado superior al máximo permitido, la máquina no centrifuga y funciona con menos velocidad para evitar vibraciones y ruidos anómalos.	<ol style="list-style-type: none"> 1. Si lava una sola prenda (una alfombra, una sábana, un mantel, etc.), colóquela de forma simétrica dentro del tambor. 2. Rebaje el peso de las prendas húmedas escurriéndolas manualmente y volviendo a colocarlas en el tambor de forma simétrica. 3. Saque la ropa y vuelva a introducirla en una posición más equilibrada con respecto a la pared del interior del tambor de la máquina. 4. Introduzca una prenda o un par más en el tambor para compensar la falta de equilibrio de la carga. 5. Reinicie el ciclo de centrifugado seleccionando dicho programa. Si sigue apareciendo este fallo, acuda al servicio técnico para que repare la máquina.

→ Bloqueo del panel de control. Pulse las teclas "Programación diferida" e "Inicio/pausa" a la vez durante 3 segundos después de que comience el programa. El panel se bloqueará y los botones y selector no funcionarán. Para desbloquear el panel, pulse de nuevo teclas "Programación diferida" e "Inicio/pausa" a la vez durante 3 segundos.

→ Función memoria: En caso de fallo de alimentación eléctrica, o que necesite apagar la máquina durante un ciclo de lavado, los ajustes se mantendrán hasta la restauración de la electricidad.

→ Para cancelar un programa:

Presione el botón "Inicio/pausa" y apague la lavadora. El programa quedará cancelado. Para elegir otro programa encienda la máquina y elija otro programa con el selector.

→ Para apagar los pitidos de alarma, Encienda la Lavasecadora y ponga el selector en el programa de Centrifugado, presione las teclas "Programación Diferida" y "Aclarado Extra" y mantenga pulsado durante 3 segundos. El mensaje "bEEP OFF" aparece en la pantalla, lo que indica que el sonido se ha hapagado. Para volver a activar el sonido, haga los mismos pasos hasta que aparezca en pantalla "bEEP ON".

SOLUCIÓN DE PROBLEMAS

RESOLUCIÓN DE PROBLEMAS

No se ponga en contacto con el Servicio Técnico hasta que no se haya confirmado que se trata de una incidencia real.

PROBLEMA	MOTIVO	SOLUCIÓN
La lavadora no funciona.	<ul style="list-style-type: none"> → Mala conexión con el suministro eléctrico. → Apagón. → La puerta no está bien cerrada. → La máquina no se ha encendido. 	<ul style="list-style-type: none"> _ Compruebe la conexión del suministro eléctrico. _ Compruebe el suministro eléctrico. _ Cierre la puerta correctamente. _ Asegúrese de que la máquina está encendida.
La lavadora no puede llenarse de agua.	<ul style="list-style-type: none"> → No ha pulsado "Inicio/Pausa". → La llave de agua no está abierta. → La presión de agua es inferior a 0,03 MPa. → La manguera de entrada está doblada. → Fallo en el suministro de agua. → No se ha configurado correctamente el programa. → La puerta no está bien cerrada. → El filtro de la manguera de entrada está bloqueado. 	<ul style="list-style-type: none"> _ Presione "Inicio/Pausa". _ Abra la llave de agua. _ Compruebe la presión de agua. _ Revise la manguera de entrada. _ Asegúrese de que tiene suministro de agua. _ Configure el programa correctamente. _ Cierre la puerta correctamente. _ Desbloquee el filtro de la manguera de entrada.
La máquina se está vaciando mientras se llena.	<ul style="list-style-type: none"> → La manguera de drenaje tiene una altura inferior a 80 cm. → La manguera de drenaje está inundada. 	<ul style="list-style-type: none"> _ Instale la manguera de drenaje a 80 – 100 cm de altura. - Asegúrese de que la manguera de drenaje no esté inundada.
Error de drenaje.	<ul style="list-style-type: none"> → La manguera de drenaje está bloqueada. → El final de la manguera de drenaje está situado a más de 100 cm por encima del nivel del suelo. → El filtro está bloqueado. 	<ul style="list-style-type: none"> _ Desbloquee la manguera de drenaje. _ Asegúrese de que el final de la manguera de drenaje está situado a menos de 100 cm por encima del nivel del suelo. _ Desbloquee el filtro.
Fuertes vibraciones en el centrifugado.	<ul style="list-style-type: none"> → No se han retirado todos los tornillos de transporte. → La lavadora está situada en una superficie irregular o desnivelada. → La carga es superior a 6 kg. 	<ul style="list-style-type: none"> _ Retire todos los tornillos de transporte. _ Asegúrese de que la lavadora está en una superficie regular y nivelada. _ Reduzca la cantidad de ropa del tambor.
El funcionamiento se detiene antes de completar el ciclo de lavado.	<ul style="list-style-type: none"> → Error en el suministro de agua o electricidad. 	<ul style="list-style-type: none"> _ Compruebe el suministro eléctrico.
El funcionamiento se detiene durante un periodo de tiempo.	<ul style="list-style-type: none"> → La lavadora muestra un mensaje de error. 	<ul style="list-style-type: none"> _ Compruebe los códigos de configuración.
Exceso de jabón en el tambor, que se derrama por el compartimento de detergente.	<ul style="list-style-type: none"> → El detergente no es poco espumoso o para lavados a mano. → Uso excesivo de detergente. 	<ul style="list-style-type: none"> _ Compruebe si su detergente es el adecuado. _ Reduzca la cantidad de detergente en el compartimento.
Ajuste automático del tiempo de lavado.	<ul style="list-style-type: none"> → La duración del programa de lavado se ajustará de acuerdo con la temperatura inicial de agua. 	<ul style="list-style-type: none"> _ Es una circunstancia normal y no afecta al funcionamiento.
El ciclo de centrifugado no funciona	<ul style="list-style-type: none"> → La colada en el interior del tambor no está equilibrada (poca ropa, por ejemplo). 	<ul style="list-style-type: none"> _ Introduzca más ropa dentro del tambor y arranque el ciclo de centrifugado de nuevo.

DIAGRAMA ELÉCTRICO

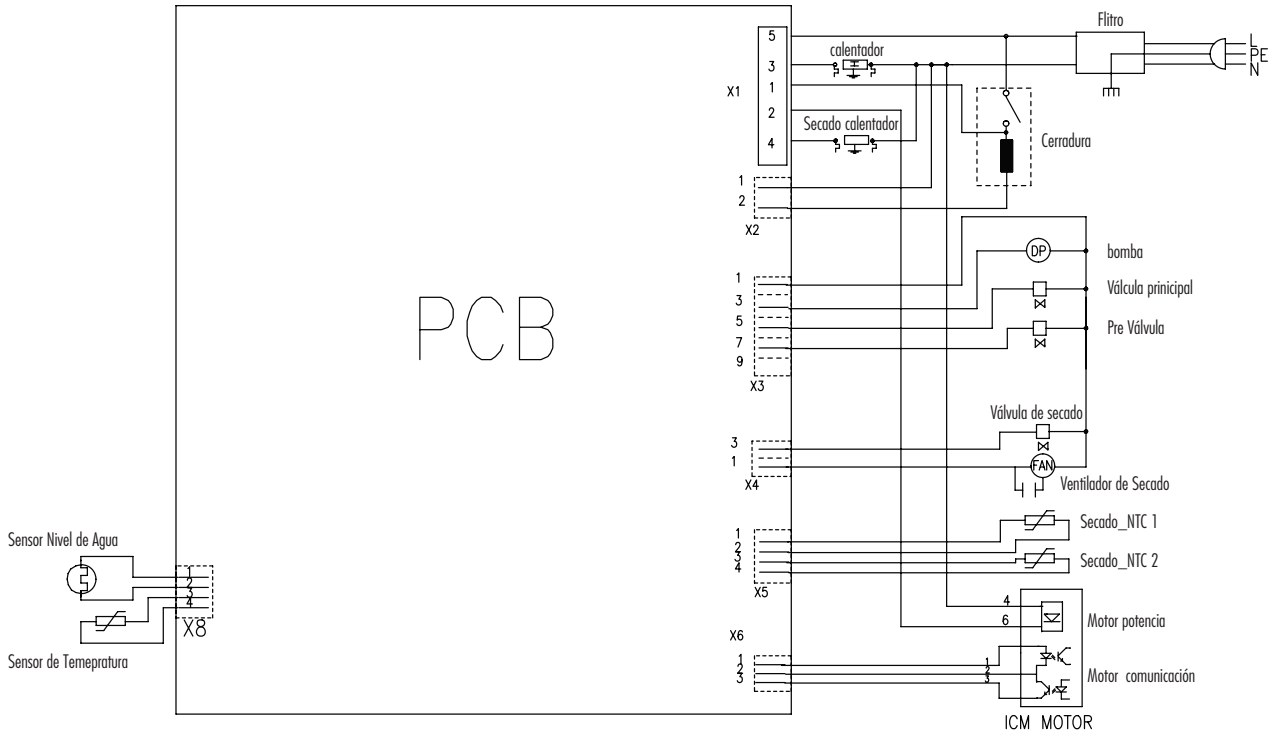

PCB — Placa de circuito impreso
 NTC — Sensor de temperatura



MÁQUINA DE LAVAR ROUPA

MANUAL DO UTILIZADOR

TK2 1260 WD



Teka

ÍNDICE

ANTES DE UTILIZAR	UTILIZAR O APARELHO	MANUTENÇÃO
>COMPONENTES 03	>SELECÇÃO DE PROGRAMAS..... 10	>CÓDIGOS NO DISPLAY 18
>PREPARAÇÃO 04	>CONSUMO E DADOS TÉCNICOS 11	>RESOLUÇÃO DE PROBLEMAS..... 19
>INSTRUÇÕES DE SEGURANÇA..... 05	>MODOS DE LAVAGEM 12	>ESQUEMA ELÉCTRICO 20
>INSTALAÇÃO 06	>LIMPEZA E CUIDADOS 16	
>PAINEL DE COMANDOS 08		

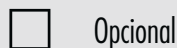
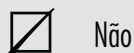
LEGENDA

Para sua segurança, todas as instruções neste manual com este sinal de "Aviso" devem ser correctamente seguidas .

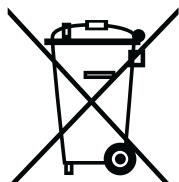
ELIMINAÇÃO

A Directiva Europeia 2002/96/CE referente à gestão de resíduos de Equipamentos Eléctricos e Electrónicos (REEE), prevê que os electrodomésticos não devem ser escoados no fluxo normal dos resíduos sólidos urbanos. Os aparelhos desactualizados devem ser recolhidos separadamente para otimizar a taxa de recuperação e reciclagem dos materiais que os compõem e impedir potenciais danos para a saúde humana e para o ambiente. O símbolo constituído por um contentor de lixo barrado com uma cruz deve ser colocado em todos os produtos de forma a recordar a obrigatoriedade de recolha separada. Os consumidores devem contactar as autoridades locais ou os pontos de venda para solicitar informação referente ao local apropriado onde devem depositar os electrodomésticos velhos. Antes de eliminar o seu aparelho, inutilize-o. Puxe o cabo de alimentação, corte-o e elimine-o.

COMPONENTES

OBRIGADO POR ADQUIRIR UM PRODUTO DA TEKA

Leia estas instruções cuidadosamente antes de utilizar este aparelho. As instruções contêm informação importante que o ajudará a obter o máximo do aparelho, assegurar uma instalação adequada e segura, bem como uma correcta utilização e manutenção.

Mantenha este manual num local conveniente para que possa sempre consultá-lo para a correcta utilização do aparelho e segurança.

Se vender, oferecer ou deixá-lo quando mudar de casa, certifique-se de que também passa este manual para que o novo proprietário se possa familiarizar com o aparelho e as instruções de segurança.

ACESSÓRIOS

Verifique os acessórios e a informação de acordo com esta lista:

1x Montagem da mangueira de entrada

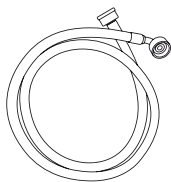

1x Suporte da mangueira de esgoto

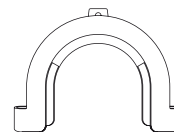

1x Manual de utilizador



4x Tampas vedantes

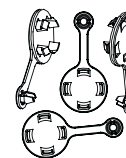

1x Garantia



1x Tampa inferior

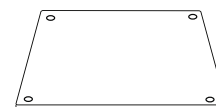

1x Feltro



PREPARAÇÃO**PREPARAR A MÁQUINA**

Remova todos os materiais de embalagem para evitar instabilidade, incluindo a base de poliestireno (esferovite). Após abrir a embalagem, podem aparecer gotas de água no saco de plástico e na porta. Este é um fenómeno normal resultante dos testes com água na fábrica.

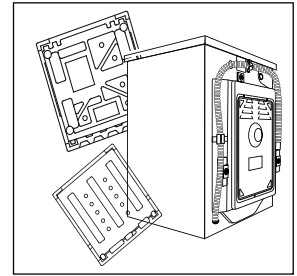
**DESCRIÇÃO**

O diagrama pode ser ligeiramente diferente da aparência da máquina de lavar que adquiriu, devido a melhoramentos técnicos.

Painel de controlo

Puxador da porta

Tampa superior

Porta da máquina

Botão on/off

Gaveta de detergente

Tampa do filtro

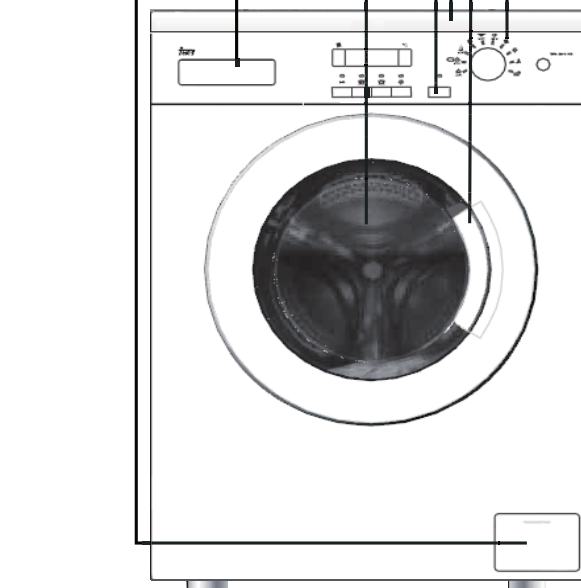

Mangueira de esgoto

Válvula de entrada de água

Cabo de alimentação

Parafusos da tampa traseira

Tampa traseira

Parafusos de transporte

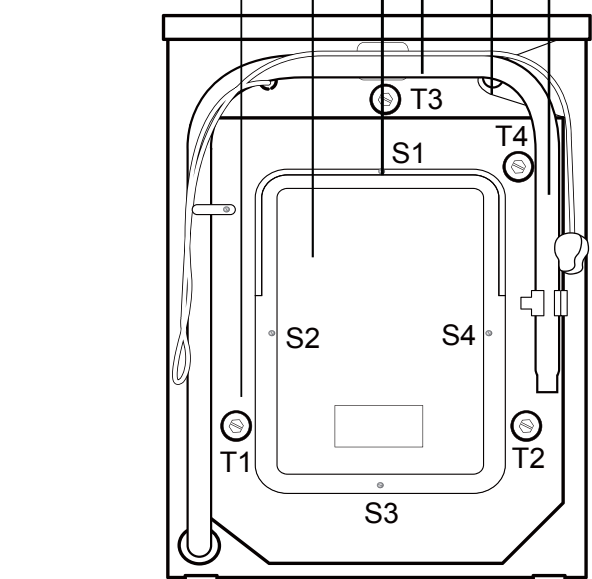



INSTRUÇÕES DE SEGURANÇA

ANTES DE LIGAR O APARELHO PELA PRIMEIRA VEZ

CORRECTO...

- ... Certifique-se de que o parafuso de transporte é removido.
- ... Mantenha o local em volta limpo de pó e sujidade.
- ... Certifique-se de que a tomada fica acessível.
- ... Segure a ficha e não o cabo eléctrico quando desligar a ficha da tomada eléctrica.
- ... Assegure-se que liga a máquina directamente à alimentação de água.
- .. Mantenha a máquina afastada de fontes de calor e da luz solar directa, para evitar o envelhecimento dos componentes de plástico e borracha.
- ... Certifique-se de que o cabo de alimentação não fica preso por baixo da máquina para evitar que este fique danificado.
- ... Verifique que as ligações e juntas das mangueiras ficam firmes e que não existe nenhuma fuga de água. Se as juntas estiverem soltas ou existir alguma fuga de água, desligue a entrada de água e repare. Não utilize a máquina de lavar até que as mangueiras estejam correctamente fixas.

UTILIZAÇÃO DIÁRIA

CORRECTO...

- ... Feche as presilhas e prenda os fios soltos para evitar que as peças fiquem presas. Se necessário, coloque as peças pequenas dentro de um saco de rede ou almofada.
- .. Desligue a máquina após cada programa de lavagem e desligue-a da tomada para poupar electricidade e por segurança. Limpe a parte inferior da porta.
- ... Mantenha a porta ligeiramente aberta quando a máquina de lavar não estiver em utilização para evitar a formação de odores
- ... Permita que o cabo de alimentação seja substituído pelo fabricante, por um serviço de assistência ou por outro técnico qualificado, quando este estiver danificado.
- ... Assegure-se de que a máquina não é utilizada por pessoas com capacidades mentais, físicas ou motoras reduzidas, falta de experiência ou conhecimento sem supervisão ou instruídas por uma pessoa responsável pela sua segurança.
- .. As crianças devem ser supervisionadas para garantir que não brincam com o aparelho.
- ... O cabo de alimentação se danificado, deve ser substituído pelo fabricante, pela Assistência Técnica ou por pessoal qualificado.

INCORRECTO...

- ... Tocar ou utilizar o aparelho quando estiver descalço ou com pés ou mãos molhados ou húmidos.
- ... Utilizar detergentes ou líquidos de limpeza inflamáveis.
- .. Utilizar vaporizadores inflamáveis nas proximidades do aparelho.
- .. Remover ou inserir a ficha de corrente na presença de gás inflamável.
- . Permitir que crianças ou pessoas com capacidades reduzidas brinquem com o aparelho ou com os materiais de embalagem.
- .. Instalar o aparelho ao ar livre num local húmido ou numa área que possa estar sujeita a fugas de água, como próximo ou por baixo de uma fossa. No caso de uma fuga de água deixe que a máquina seque naturalmente.
- .. Coloque a máquina directamente no chão ou perto de uma parede ou mobiliário.
- .. Utilizar a máquina na falta de alguma peça.
- ... Secar roupa sem estar lavada na máquina de lavar e secar.

INCORRECTO...

- ... Tocar na porta durante o processo de lavagem - fica quente!
- ... Lavagem a quente ou secagem de materiais em espuma de borracha ou esponja tais como toucas de banho ou tecidos impermeáveis.
- ... Abrir a gaveta de detergente durante o ciclo de lavagem.
- ... Forçar a abertura da porta da máquina. A porta está equipada com um dispositivo de bloqueio automático e irá abrir-se pouco tempo após a lavagem terminar.
- ... Abrir a porta da máquina se o nível de água for visível através do óculo.
- ... Tapar a máquina de lavar com uma cobertura de plástico para que a humidade interior não se liberte.
- ... Tapar a máquina de lavar e secar com uma cobertura que retenha a humidade.
- ... Parar a máquina de secar antes do final do ciclo de secagem a menos que a roupa tenha sido retirada rapidamente e o calor dissipado.

INSTALAÇÃO**REMOVER OS PARAFUSOS DE TRANSPORTE**

Os parafusos de transporte foram concebidos para fixar os componentes anti-vibração presentes dentro da máquina de lavar, durante o processo de transporte.

1. Remova a tampa traseira.
2. Remova os três parafusos da parte traseira e retire os estabilizadores sintéticos da máquina.
3. Recoloque a tampa traseira.
4. Tape os orifícios deixados pelos parafusos com os tampões.

Nota:

- 1. Deve inserir a tampa traseira a partir das duas aberturas como é exemplificado na fig. 5.**
- 2. Guarde os parafusos de transporte e os estabilizadores sintéticos num local seguro para uma utilização posterior.**

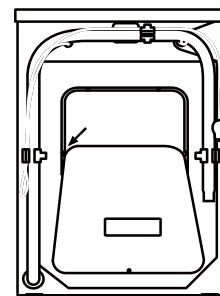
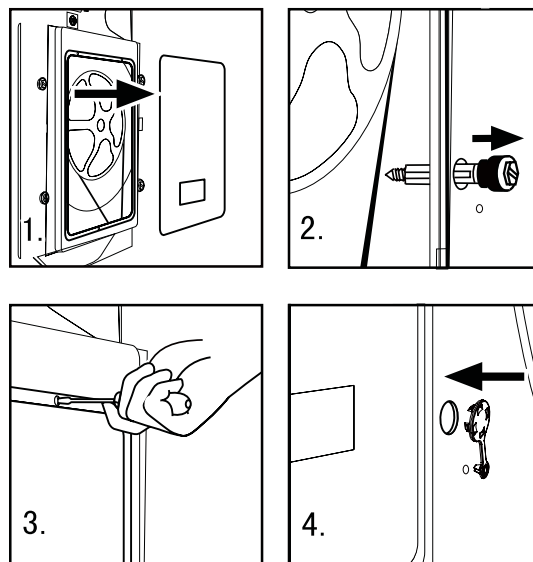

fig.5

Instalação de protecção-anti ruído.

Instalando esta placa, o ruído desenvolvido pela máquina de lavar roupa pode ser reduzido (Fig.1).

- 1- Retire o adesivo dos feltros e coloque-os na parte traseira da placa de protecção simetricamente em relação aos cantos da placa
Incline a máquina de lavar roupa para trás e retire os quatro pés .
Atenção! Não incline a máquina para a frente!
- 2- Regule a placa de protecção de modo a alinhar os quatro furos com os quatro furos dos parafusos de fixação dos pés de apoio e com os feltros na parte traseira da placa .
- 3- Instale os quatro pés e fixe a placa à máquina, de seguida posicione a máquina na posição desejada.

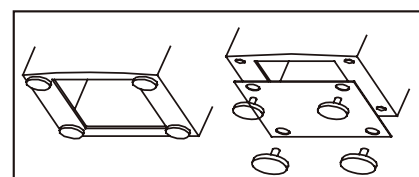
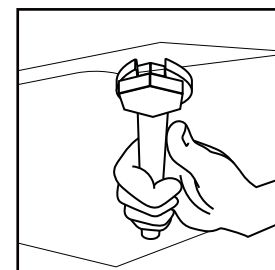

Fig.1

REGULAR A MÁQUINA DE LAVAR

A máquina possui pés reguláveis localizados na base. Antes de utilizar, estes devem ser ajustados para que a máquina fique nivelada, de modo a minimizar as vibrações e como tal os ruídos durante a utilização. Irá também reduzir o desgaste. Recomendamos a utilização de um nível para nivelar o aparelho. O chão deve ser estável e plano.



MANGUEIRA DE ENTRADA

1. Ligue a porca da mangueira de entrada ao conector na válvula de água.
2. Aplique a entrada da mangueira numa torneira de água fria corrente.

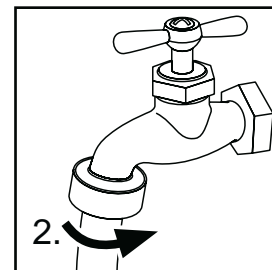
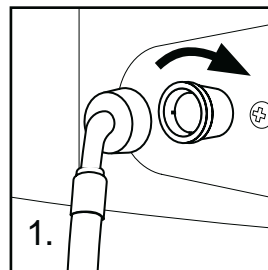

MANGUEIRA DE ESGOTO

1. Utilize o suporte da mangueira de esgoto fornecido na extremidade da mangueira de esgoto para evitar o derrame de água. Não aumente o comprimento da mangueira de esgoto, se for necessária uma mangueira mais comprida, consulte um técnico de assistência.

2. A altura da saída de esgoto deve estar entre 80-100cm. Fixe a mangueira de esgoto no encaixe na parte traseira da máquina de lavar para evitar derrames.

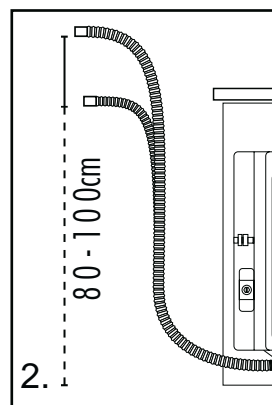
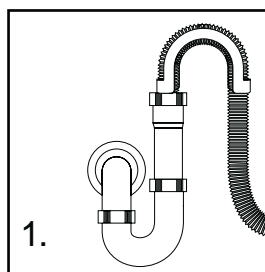

Nota: A mangueira de esgoto não deve ficar submersa na água e deve ser bem fixa e sem fugas. Se a mangueira de esgoto for colocada no chão ou se o tubo estiver a uma altura inferior a 80cm, a máquina de lavar ficará a retirar a água enquanto estiver a encher .

LIGAR À TOMADA DE CORRENTE.

Antes de ligar à tomada de corrente, verifique:

- Se a tomada é adequada para a potência máxima da máquina de lavar (Por razões de segurança, o circuito eléctrico deve estar preparado para pelo menos 15A).
- A tensão deve estar em conformidade com o equipamento.
- Ligue a máquina a uma tomada de corrente ligada à terra.

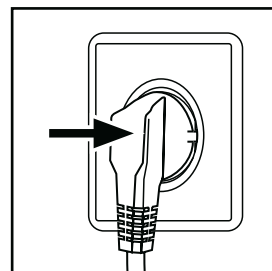

PAINEL DE COMANDOS

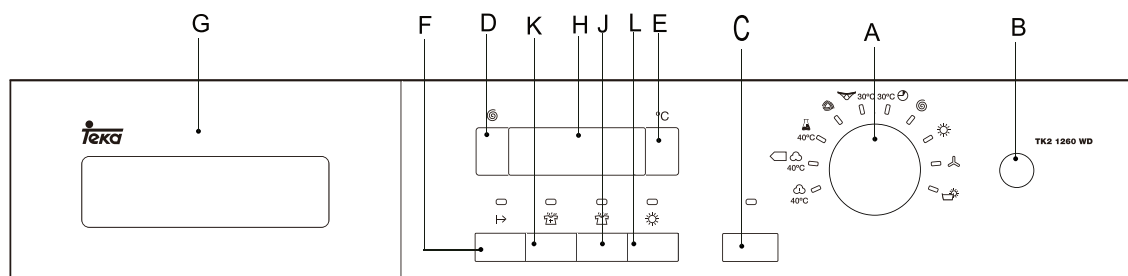

A	BOTÃO de programa	G	Gaveta de detergente
B	Botão ON/OFF	H	Display
C	Botão "Start/Pause" (Inicio/Pausa)	J	Intensivo
D	Botão de velocidade de centrifugação	K	Enxaguamento extra
E	Botão de temperatura de lavagem	L	Botão de secagem
F	Botão programação diferida		

PAINEL DE COMANDOS

A	→ Botão de programa	_ Ao rodar o botão no sentido dos ponteiros do relógio/sentido inverso ao dos ponteiros do relógio, pode seleccionar o programa desejado. Estão disponíveis 10 programas. Após seleccionar um programa, a luz correspondente acender-se-á.
B	→ Botão ON/OFF	_ Prima este botão para ligar a máquina de lavar. Prima-o novamente para desligar. Pressione suavemente o botão ON/OFF durante 2 segundos para desligar a máquina. Os botões são de pressão suave.
C	→ Botão "Start/Pause" (Inicio/Pausa)	_ Quando a máquina de lavar estiver ligada à tomada de corrente e for seleccionado um programa, pressione levemente este botão para iniciar o funcionamento. Durante um ciclo de lavagem, se lhe tocar levemente, este pára e os dígitos no display piscam. Pressione novamente para retomar o funcionamento. Para cancelar um programa de lavagem que tenha iniciado, pressione este botão, de seguida os dígitos começarão a piscar, prima o botão ON/OFF e o programa será cancelado.
D	→ Botão de velocidade de centrifugação	_ Prima este botão ligeiramente para seleccionar a velocidade de centrifugação desejada. Quando é definida uma velocidade, esta é exibida no display. Nota: Se o piloto indicador não estiver aceso, significa que não faz a centrifugação. Nota: Podem ser definidas diferentes temperaturas de água e diferentes velocidades de centrifugação para diferentes roupas. Se não existir nenhum requisito especial, lave as roupas utilizando as definições pré-definidas.
E	→ Botão de temperatura de lavagem	_ Pressione ligeiramente este botão e a temperatura de lavagem será exibida no display. Selecciona uma temperatura de acordo com o tipo de roupa. Nota: Se o piloto indicador não estiver aceso, significa lavagem a frio.

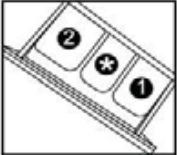
F	-Botão de programação diferida	<p>Pressione este botão levemente, a máquina de lavar irá iniciar o funcionamento após um período de tempo e o indicador correspondente liga-se. O intervalo é de 0,5 – 24 horas; cada toque incrementa meia hora. Após definir o tempo, prima o botão Iniciar/Pausa para iniciar a contagem decrescente do tempo definido (o tempo é exibido no display até o programa acabar):</p> <p>Nota: o tempo de atraso deve ser superior ao tempo do programa; de outra forma, a máquina de lavar irá iniciar o programa de lavagem directamente.</p>
G	- Gaveta de detergente	<p>_ Abra a gaveta, pode encontrar três compartimentos:</p> <p>Compartimento 1: Detergente de pré-lavagem</p> <p>Compartimento 2: Detergente para os programas 1 a 6, 10.</p> <p>Compartimento *: Amaciador, perfume, etc.</p>  <p>Nota: A recomendação do tipo de detergente é apropriado para as várias temperaturas de lavagem, por favor consulte as indicações do detergente.</p>
H	-Display	<p>_ Informações como o tempo de lavagem restante e mensagens de erro serão mostradas aqui.</p> <p>Nota: Após a corrente ser ligada, o visor irá ligar-se e o tempo de lavagem restante diminuir. Uma vez que a pressão e a temperatura da água podem variar, o tempo restante pode ser ajustado em conformidade. Quando a roupa não estiver equilibrada durante a centrifugação, o tempo pode ser automaticamente aumentado. Este é um fenómeno normal.</p>
J	Intensivo	<p>Se a roupa estiver muito suja, pressione este botão antes de iniciar o programa. Quando este botão é pressionado, o tempo de lavagem é aumentado.</p>
K	Enxaguamento extra	<p>Pressione este botão, a máquina irá fazer um enxaguamento adicional. Pressione este botão uma vez para seleccionar um enxaguamento extra. O display indicará "P-1". Pressione o botão repetidamente e o display mostrará "P-2" e "P-3", indicando 2 ou 3 enxaguamentos adicionais. O piloto indicador é activado e pisca durante o funcionamento. "P-1/2/3" é indicado alternando com o tempo restante. O piloto desliga-se e a indicação no display desaparece quando o enxaguamento extra termina.</p> <p>Nota: Seleccione esta função quando os programas 1-6 são seleccionados.</p>
L	Botão de secagem	<p>Pressione este botão para seleccionar a função de secagem. O indicador iluminar-se-á. Neste momento não poderá seleccionar nenhum programa de lavagem. A máquina apenas executará a função de secagem. Uma vez que a quantidade de humidade da roupa varia, o tempo de secagem também pode variar.</p>

SELEÇÃO DE PROGRAMAS

PROGRAMAS

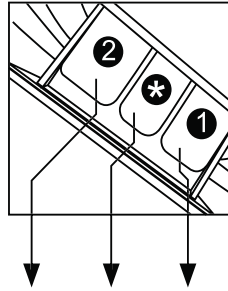

- 1. Compartimento do detergente para modo de pré lavagem.
- 2. Compartimento do detergente.
- *. Compartimento para outros aditivos.

Programa	Temperatura		2	*	1	Tipos de roupa	Velocidade de centrifugação
	Máxima	Prédefinida					TK2 1260 WD
1	-- to 90 °C	40°C	<input checked="" type="checkbox"/>	<input type="checkbox"/>	<input checked="" type="checkbox"/>	Tecidos de algodão	1200 rpm
2	-- to 90 °C	40°C	<input checked="" type="checkbox"/>	<input type="checkbox"/>	<input checked="" type="checkbox"/>	Muito suja	1200 rpm
3	-- to 60 °C	40°C	<input checked="" type="checkbox"/>	<input type="checkbox"/>	<input checked="" type="checkbox"/>	Sintético estampado	1000rpm
4	-- to 40 °C	30°C	<input checked="" type="checkbox"/>	<input type="checkbox"/>	<input checked="" type="checkbox"/>	Tecidos de lã	400 rpm
5	-- to 90 °C	60°C	<input checked="" type="checkbox"/>	<input type="checkbox"/>	<input checked="" type="checkbox"/>	Tecidos mistos	1000rpm
6	-- to 30 °C	30°C	<input checked="" type="checkbox"/>	<input type="checkbox"/>	<input checked="" type="checkbox"/>	Sujidade média	800rpm
7	--	--	<input checked="" type="checkbox"/>	<input checked="" type="checkbox"/>	<input checked="" type="checkbox"/>	/	1200rpm
8	--	--	<input checked="" type="checkbox"/>	<input checked="" type="checkbox"/>	<input checked="" type="checkbox"/>	/	--
9	--	--	<input checked="" type="checkbox"/>	<input checked="" type="checkbox"/>	<input checked="" type="checkbox"/>	/	--
10	90 °C	90 °C	<input checked="" type="checkbox"/>	<input checked="" type="checkbox"/>	<input checked="" type="checkbox"/>	/	800 rpm

Sim Não Opcional

CONSUMO E DADOS TÉCNICOS

TABELA DE CONSUMO

Os tempos de duração dos ciclos são indicados apenas como referência. O tempo de duração necessário pode variar devido à diferente pressão da água, temperatura inicial da água, etc.

PROGRAMA	CARGA MÁX.	CONSUMO DE ENERGIA	CONSUMO DE ÁGUA	TEMPERATURA	TEMPO DE LAVAGEM	Lavagem secagem atuação
40°C	6kg	—	—	40	Auto	—
40°C *)	6kg	0.87kwh	53L	60	2:58h	50%
40°C	6kg	—	—	40	Auto	—
40°C	3kg	—	—	40	1:15h	—
30°C	2kg	—	—	30	0:54h	—
30°C	3kg	—	—	60	1:52h	—
30°C	2kg	—	—	30	0:15h	—
6kg	6kg	—	—	—	0:10h	—
3kg	3kg	—	—	—	Auto	—
2kg	2kg	—	—	—	0:30h	—
90°C	—	—	—	90	1:02h	—

Os programas normais de 60°C e 40°C são específicos para lavar tecidos de algodão normalmente sujos e são os programas mais eficientes em termos de consumos de energia e água para lavar este tipo de roupa. A temperatura da água pode diferir da indicada.

*) Programa de lavagem para Etiquetagem energética: "Algodão 60°C +intensivo+1200 rpm"

DADOS TÉCNICOS

TK2 1260 WD

Tensão / Freqüência	220 - 240V~/50Hz
Corrente máxima de funcionamento (A)	10
Pressão da água(MPa)	0.03≤P ≤1
Capacidade (kg)	6
Velocidade de centrifugação (rpm)	1200
Programas de lavagem	10
Potência máx. (W)	2000
Dimensões(AxLxP) (mm)	850×525×595
Peso líquido (kg)	66
Consumo em modo off (W)	0.48
Consumo em stand - by (W)	0.48
Potência da resistência de secagem (W)	1300
Capacidade e de secagem (kg)	3
Programas de secagem	Y

MÉTODOS DE LAVAGEM

>NOTA:

Esta máquina de lavar foi concebida apenas para uso doméstico. Se a máquina for utilizada para fins comerciais a garantia não será válida. Não a utilize para outras funções que não aquelas para as quais a máquina foi concebida. Siga as instruções presentes nas etiquetas de cada peça de roupa e lave apenas peças laváveis na máquina.

**TENSÃO**

Ligue a máquina de lavar à corrente eléctrica (220V a 240V~/50Hz)

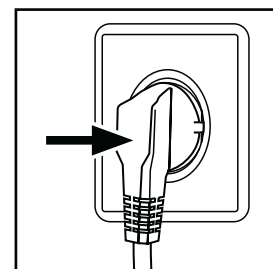
**LIGAÇÃO DA ÁGUA**

Ligue a torneira. A água deve estar limpa e transparente.

Nota: Antes de utilizar, verifique a existência de fugas entre a torneira e a mangueira de entrada ligando a torneira.

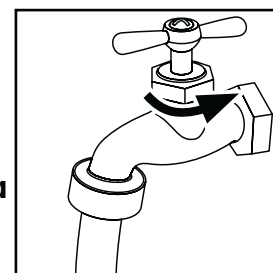
**PREPARAR A ROUPA**

Separe as roupas de acordo com o tecido (algodão, sintéticos, lã ou seda) e do grau de sujidade.

-Separe as roupas brancas das roupas coloridas. Lave-as primeiro à mão para verificar se estas perdem a cor ou tingem.

→ Esvazie os bolsos (chaves, moedas, etc.) e remova os objectos decorativos mais rígidos (por ex. alfinetes de peito).

-Peças sem bainhas, roupa interior, tecidos delicados como cortinas finas devem ser colocadas dentro de um saco de lavagem (é aconselhável não as lavar numa máquina de lavar).

-Feche os fechos e presilhas, certifique-se de que os botões estão bem presos e coloque peças pequenas como meias, cintos, sutiãs, etc. dentro do saco de um lavagem.

→ Desdobre peças de tecido grandes como lençóis de cama, cobertas, etc.

→ Vire as camisas do avesso.

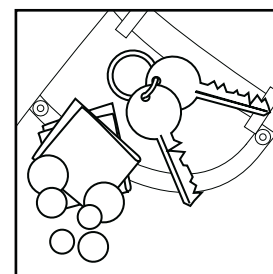
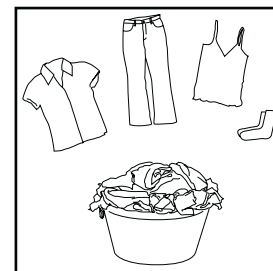

CARREGAR A MÁQUINA

Abra a porta da máquina, coloque a roupa suja peça a peça. Feche a porta com cuidado.

- Quando utilizar a máquina pela primeira vez, deixe-a executar um programa sem carga, para evitar que a roupa fique manchada com água suja ou óleo, proveniente da máquina.

→ Não sobrecarregue a máquina de lavar.

SELECIONAR O DETERGENTE

A eficiência de lavagem e o desempenho são determinados pela qualidade do detergente utilizado. Os detergentes especiais sem espuma produzem bons resultados de lavagem. Utilize detergentes específicos para tecidos de lã e sintéticos. Não utilize agentes de limpeza como tricloretileno e produtos semelhantes .

Nota: não adicione mais detergente que o necessário, caso contrário, podem ocorrer situações como as indicadas a seguir e provocar um mau funcionamento na máquina:

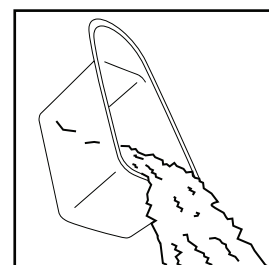
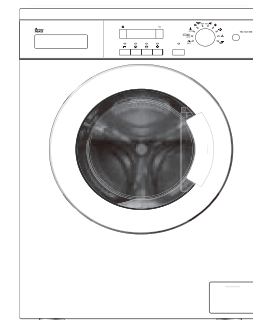

ADICIONAR DETERGENTE

Faça deslizar a gaveta do detergente e coloque o detergente desejado e o amaciador nos compartimentos correspondentes. Empurre a gaveta para dentro com cuidado. (Consulte as instruções na gaveta)

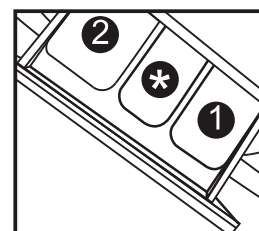

Atenção:

— **Para o programa de pré-lavagem, o detergente deve ser adicionado nos compartimentos 1 e 2. Para outros programas, não adicione detergente no compartimento 1.**

— **Utilize o detergente líquido de acordo com as instruções na embalagem. Não utilize detergente líquido se estiver seleccionado o programa de pré-lavagem ou a "Programação diferida".**

— **Não utilize amaciador em demasia, pois tal irá danificar as fibras artificiais.**

SELECIONAR O PROGRAMA

Para obter os melhores resultados de lavagem, deve ser seleccionado um programa de lavagem, de acordo com o tipo de roupa.

Existem instruções na frente da gaveta de detergente. Rode o botão de programas no sentido dos ponteiros do relógio para seleccionar o programa correcto.

SELECIONAR O FUNCIONAMENTO

Selecione as opções necessárias. (Consulte o "Painel de comandos", nas páginas 08 e 09)

DEFINIR A TEMPERATURA DE LAVAGEM

Pressione o botão da temperatura até que a temperatura desejada esteja seleccionada .

DEFINIR A VELOCIDADE DE CENTRIFUGAÇÃO

Pressione o botão de velocidade de centrifugação até que a velocidade desejada esteja seleccionada . Consulte “Funções Operacionais” nas páginas (8 e 9) do “Painel de comandos ” para seleccionar a temperatura e a velocidade de centrifugação. É aconselhável seleccionar o valor recomendado.

LAVAR

Prima o botão Início/Pausa. A máquina de lavar irá funcionar de acordo com os programas pré-definidos. A máquina de lavar parará o funcionamento automaticamente quando terminar um ciclo de lavagem. Irá aparecer o símbolo “End” (Fim) no visor. Abra a porta da máquina e retire a roupa.

APÓS LAVAR

Desligue o fornecimento da água e desligue a ficha da tomada. Abra a porta da máquina para evitar a formação de humidade e odores. Deixe a porta aberta quando não estiver a utilizar a máquina.

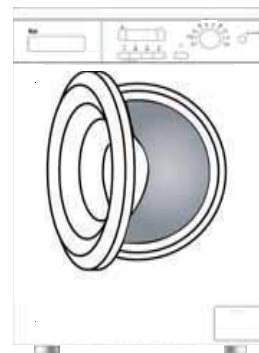

DICAS PARA POUPAR ENERGIA

1. Recolha as roupas para uma carga de lavagem completa.
2. Evite sobrecarregar a máquina
3. Faça a pré-lavagem das peças muito sujas.
4. Reduza o detergente ou seleccione os programas padrão ou delicado para roupas ligeiramente sujas.
5. Escolha uma temperatura de lavagem adequada. Os novos detergentes podem lavar com resultados muito bons com temperaturas inferiores a 60°C. Utilize temperaturas superiores a 60°C apenas para roupa muito suja.
6. Siga a recomendação de dosagem na embalagem para evitar a utilização de demasiado detergente.

SÍMBOLOS

	Material resistente		Lavável com lixívia em água fria		Não limpar a seco
	Tecido delicado		Não utilizar lixívia		Secar estendido
	Lavável a 90 °C		Engomar a 200 °C		Pendurar para secar
	Lavável a 60 °C		Engomar a 150 °C		Secar no estendal de roupa
	Lavável a 40 °C		Engomar a 100 °C		Secar em secador, calor normal
	Lavável a 30 °C		Não engomar		Secar em secador, calor reduzido
	Lavar à mão				Não secar em secador
	Apenas limpeza a seco				
	Lã				

REFERÊNCIA DE CARGA

Lençol de cama (solteiro)	Algodão	Aproximadamente 800g
Cobertor	Lã	Aproximadamente 3000g
Roupas de tecidos mistos	/	Aproximadamente 800g
Blusões	Algodão	Aproximadamente 800g
Gangas	/	Aproximadamente 800g
Macacões	Algodão	Aproximadamente 950g
Pijamas de senhora	/	Aproximadamente 200g
Camisas	/	Aproximadamente 300g
Meias	Tecidos mistos	Aproximadamente 50g
T-Shirts	Algodão	Aproximadamente 300g
Roupa interior	Tecidos mistos	Aproximadamente 70g

LIMPEZA E CUIDADOS**APÓS LAVAR**

Feche a entrada da água e retire a ficha da tomada eléctrica após cada lavagem. Abra a porta da máquina para evitar a formação de humidade e odores no interior. Se a máquina de lavar estiver sem funcionar durante muito tempo, retire a água da máquina e substitua a mangueira de esgoto.

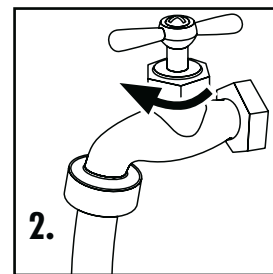
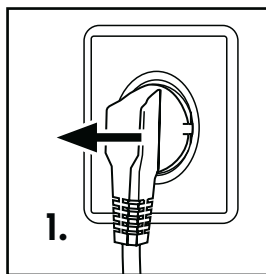
**LIMPAR A GAVETA DE DETERGENTE**

Limpe a gaveta de detergente regularmente.

Retire a gaveta, passe-a por água limpa e volte a colocar no sítio.

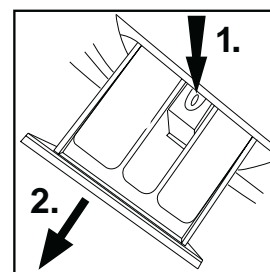
**LIMPAR A MÁQUINA**

Desligue a máquina durante a limpeza e manutenção. Utilize um pano macio humedecido com sabão líquido para limpar a estrutura da máquina e os componentes de borracha. Não utilize químicos orgânicos ou solventes corrosivos.

LIMPAR O FILTRO

Limpe o filtro uma vez por mês:

1. Abra a tampa superior.
2. Remova o filtro rodando-o no sentido inverso ao dos ponteiros do relógio.
3. Passe o filtro por água corrente limpa.
4. Recoloque o filtro rodando-o no sentido dos ponteiros do relógio e coloque a tampa novamente.

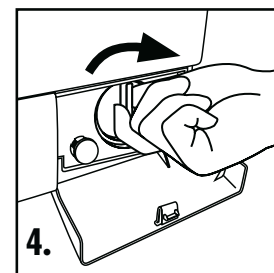
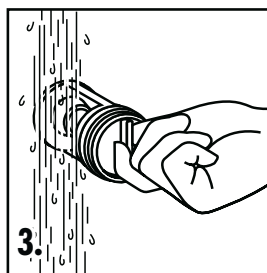
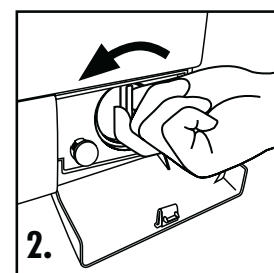
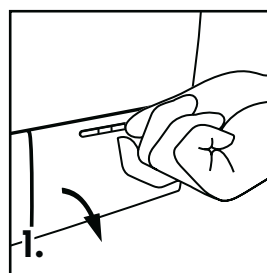
**Atenção:**

1.O filtro deve ficar bem encaixado, pois pode originar fugas de água.

2.Coloque um recipiente por baixo do filtro da bomba de esgoto para recolher qualquer excesso de água que possa sair da mesma quando o filtro for removido.

VÁLVULA E FILTRO DE ENTRADA DE ÁGUA

Para prevenir o bloqueio da entrada de água devido à entrada de substâncias estranhas, limpe regularmente a válvula de entrada e o filtro de água.

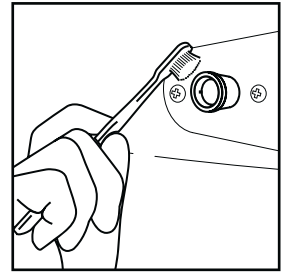

MOVER A MÁQUINA

Se a máquina tiver de ser mudada para uma localização distante, coloque os parafusos de transporte removidos antes da instalação para evitar danos, como exemplificado em baixo.

1. Remova a tampa traseira.
2. Remova os tampões.
3. Insira os estabilizadores sintéticos e os parafusos de transporte.
4. Aperte os parafusos com uma chave.
5. Recoloque a tampa traseira.

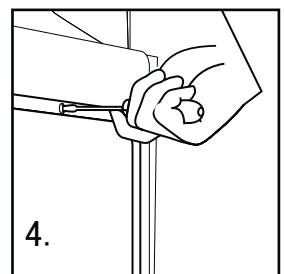
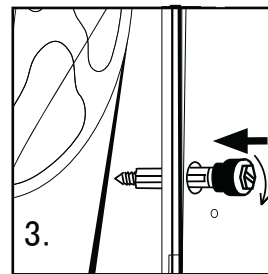
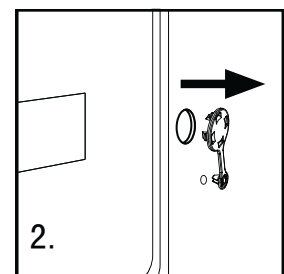
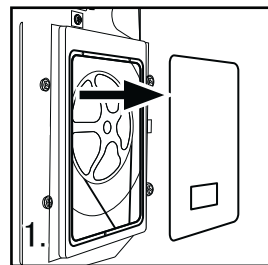

LONGOS PERÍODOS SEM UTILIZAR A MÁQUINA

Se não utilizar a máquina durante um longo período, retire a ficha da tomada eléctrica e feche a água. Abra a porta da máquina para evitar a formação de humidade e odores. Deixe a porta aberta.

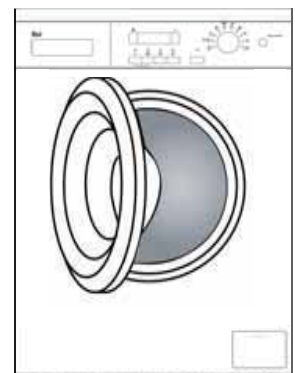

CÓDIGOS NO DISPLAY

CÓDIGOS NO DISPLAY E FUNÇÕES ESPECIAIS

CÓDIGOS	CAUSAS	SOLUÇÕES
Err1	→ A porta não está completamente fechada.	_ Feche a porta correctamente.
Err2	→ Erro de descarga, a água não foi drenada ao fim de 6 minutos	_ Limpe o filtro e verifique se a mangueira de esgoto está bloqueada. Se o erro persistir, contacte a assistência técnica.
Err3	→ Sensor de temperatura não ligado correctamente ou danificado.	_ Contacte a assistência técnica.
Err4	→ Erro de aquecimento (Aparece no final de um ciclo).	_ Contacte a assistência técnica.
Err5	→ Nível de água não atingido ao fim de 8 minutos. → A altura da mangueira de esgoto é inferior a 80 cm. → A mangueira de esgoto está submersa.	_ Certifique-se de que a torneira está ligada e que a pressão da água é a normal. Se o problema persistir, contacte a assistência técnica. _ Instale a mangueira de esgoto a 80 – 100 cm de altura. _ Certifique-se de que a mangueira de esgoto não está submersa.
Err7	→ Protecção ou danos de sobreaquecimento do motor.	_ Contacte a assistência técnica.
Err8	→ A água excedeu o nível de protecção.	_ Contacte a assistência técnica.
Err9	→ Erro no sensor de secagem	_ Desligue a máquina. Se ao ligar novamente, o problema persistir, contacte o serviço de assistência técnica
Er10	→ Erro no sensor de nível de água	_ Desligue a máquina. Se ao ligar novamente, o problema persistir, contacte o serviço de assistência técnica
Er12	→ Erro no sensor de nível de água de secagem	_ Desligue a máquina. Se ao ligar novamente, o problema persistir, contacte o serviço de assistência técnica
Er13	→ Erro na resistencia de secagem	_ Desligue a máquina. Se ao ligar novamente, o problema persistir, contacte o serviço de assistência técnica
Er14	→ Erro no motor de secagem	_ Desligue a máquina. Se ao ligar novamente, o problema persistir, contacte o serviço de assistência técnica
End	→ Fim do ciclo de lavagem	
1:25	→ Tempo restante é 1 hora 25 minutos	
19:25	→ Informação de estado; tempo estabelecido para o início diferido	
UNb	→ Esta máquina possui um detetor de carga desequilibrada. Quando o desequilíbrio da carga é maior que o permitido, a máquina não centrifugará e manter-se-á a baixa rotação para evitar ruídos e vibrações	1.No caso de lavar uma só peça (carpete, lençol, toalha) tente centrá-la no tambor 2.Elimine parte da água escorrendo a roupa manualmente e coloque novamente na máquina de forma simétrica 3.Retire a roupa e introduza-a de novo numa posição mais equilibrada junto à parte traseira do tambor 4.Adicione 1 ou 2 peças para facilitar o equilíbrio da carga 5.Coloque novamente a máquina em funcionamento, seleccionando o programa "Centrifugação"

→ Bloqueio do painel de comandos

Pressione simultaneamente as teclas "Programação diferida" e "Início/pausa" durante 3 segundos após seleccionar o programa. O painel bloqueia. Para desbloquear pressione novamente as teclas "Programação diferida" e "Início/pausa" simultaneamente durante 3 segundos

→ Função memória

Em caso de falha de alimentação elétrica ou caso necessite de desligar a máquina durante o seu funcionamento, os ajustes manter-se-ão após o regresso da electricidade.

→ Cancelar um programa

Pressione a tecla "Início/pausa" e desligue a máquina. O programa ficará cancelado. Para seleccionar outro programa acenda a máquina e escolha outro programa com o seletor. O som de alarme pode ser cancelado caso seja necessário. Por favor, siga as seguintes instruções:

Ligue a máquina e rode o botão de programa para o ciclo de centrifugação. De seguida, pressione as teclas "Programação diferida" e "enxaguamento extra" cerca de 3 segundos. A indicação "Beep OFF" aparecerá no display, indicando que o som de alarme desligou-se. Para voltar a ativar este alarme, siga os mesmos passos até que apareça no display "bEEP ON".

RESOLUÇÃO DE PROBLEMAS

RESOLUÇÃO DE PROBLEMAS

As circunstâncias seguintes não constituem problemas. Não contacte a assistência técnica até o problema ser confirmado.

PROBLEMA	CAUSA	SOLUÇÃO
A máquina de lavar não funciona	<ul style="list-style-type: none"> → Má ligação à alimentação eléctrica. → Falha de corrente. → A porta da máquina não está bem fechada. → A máquina não está ligada. 	<ul style="list-style-type: none"> → Verifique a ligação à alimentação eléctrica. _ Verifique a fonte de corrente. _ Feche a porta da máquina correctamente. _ Certifique-se de que a máquina está ligada.
A máquina de lavar não enche de água.	<ul style="list-style-type: none"> → O botão "Start/Pause" (Iniciar/Pausa) não foi premido. → A torneira da água não está ligada. → A pressão da água é inferior a 0,03 MPa. → A mangueira de entrada está enrolada. → Falha no fornecimento de água. → O botão do programa não está correctamente definido. → A porta da máquina não está bem fechada. → O filtro da mangueira de entrada está bloqueado. 	<ul style="list-style-type: none"> _ Prima o botão "Start/Pause" (Início/Pausa). _ Ligue a torneira de água _ Verifique a pressão da água. _ Verifique a mangueira de entrada. _ Assegure-se de que a água está a ser fornecida. _ Coloque o botão do programa correctamente. _ Feche a porta da máquina correctamente. _ Desbloqueie o filtro da mangueira de entrada.
A máquina está a esvaziar ao mesmo tempo que enche.	<ul style="list-style-type: none"> → A altura da mangueira de esgoto é inferior a 80 cm. → A mangueira de esgoto está submersa. 	<ul style="list-style-type: none"> _ Instale a mangueira de esgoto a 80 – 100 cm de altura. _ Certifique-se de que a mangueira de esgoto não está submersa.
Falha na descarga.	<ul style="list-style-type: none"> → A mangueira de esgoto está bloqueada. → A extremidade da mangueira de esgoto está mais alta do que 100 cm. → O filtro está bloqueado. 	<ul style="list-style-type: none"> _ Desbloqueie a mangueira de esgoto. _ Certifique-se de que a mangueira de esgoto não está a mais de 100 cm acima do nível do chão. _ Desbloqueie o filtro.
Forte vibração ao centrifugar.	<ul style="list-style-type: none"> → Não foram removidos todos os parafusos de transporte. → A máquina de lavar está colocada numa superfície irregular ou não está nivelada. → A carga da máquina é superior a 6 kg. 	<ul style="list-style-type: none"> _ Remova todos os parafusos de transporte. _ Certifique-se de que a máquina de lavar está numa superfície plana e nivelada. _ Reduza a quantidade de roupa no tambor.
O funcionamento pára antes de concluir o ciclo de lavagem.	<ul style="list-style-type: none"> → Falha de corrente ou de água. 	<ul style="list-style-type: none"> _ Verifique a alimentação eléctrica.
O funcionamento pára durante algum tempo.	<ul style="list-style-type: none"> → A máquina de lavar exhibe uma mensagem de erro. 	<ul style="list-style-type: none"> _ Verifique as mensagens de erro.
Excesso de espuma no tambor, que é derramada para a gaveta de detergente.	<ul style="list-style-type: none"> → O detergente não é do tipo sem espuma ou é de lavagem manual. → Utilização excessiva de detergente. 	<ul style="list-style-type: none"> _ Verifique se o detergente é apropriado. _ Reduza a quantidade de detergente na gaveta.
Ajuste automático do tempo de lavagem.	<ul style="list-style-type: none"> → A duração do programa de lavagem será ajustada de acordo com a temperatura inicial da água. 	<ul style="list-style-type: none"> _ Isto é normal e não afecta o funcionamento.

ESQUEMA ELÉCTRICO

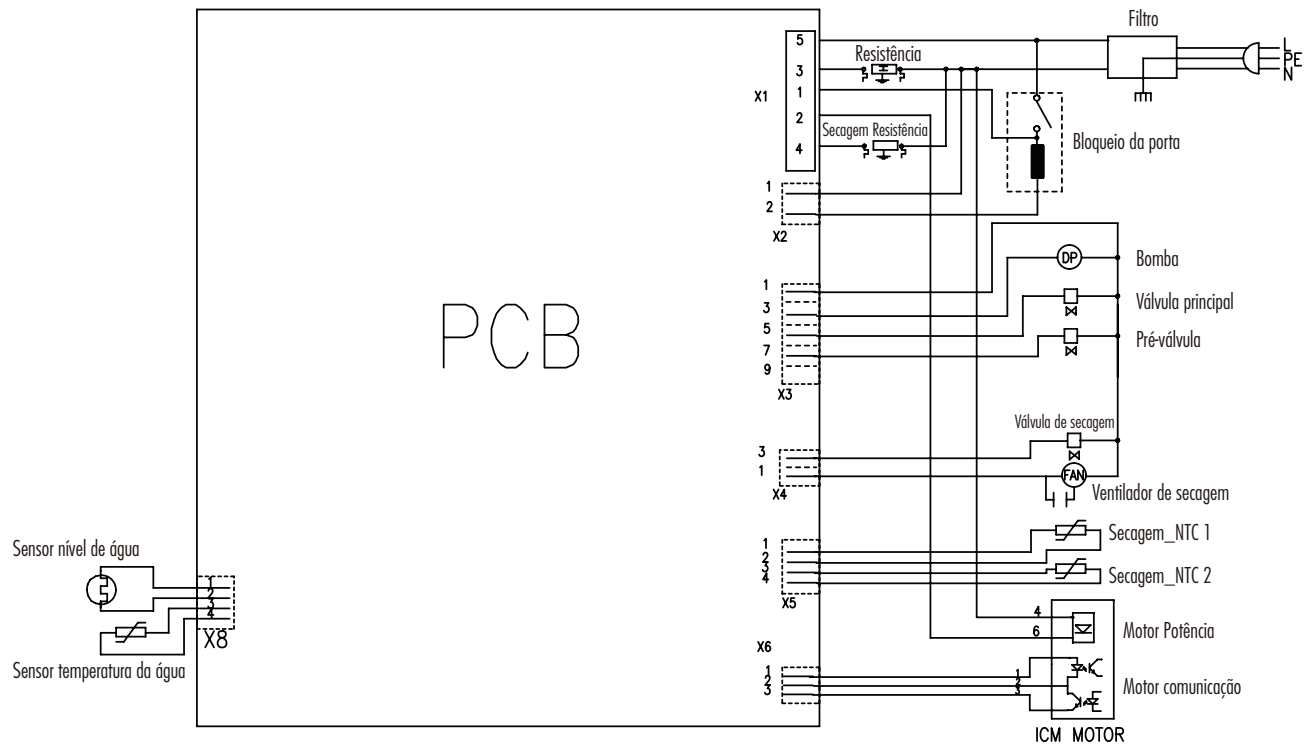

PCB—Placa de Circuito Impresso

NTC—Sensor de Temperatura



PRODUCT FICHE

	TK2 1260 WD
Rated capacity (Cotton 60 °C full load) (kg)	6.0
Energy efficiency class	B
Energy consumption (kWh/annum)* (to wash and dry a full capacity wash load at 60 °C)	1060
Water consumption (L/annum)** (to wash and dry a full capacity wash load at 60 °C)	24870
Spin-drying efficiency class	B
Noise (Washing) (dB(A))	57
Noise (Spinning) (dB(A))	76
Max spin speed (rpm)***	1200
Remaining moisture content (%)***	50
Energy consumption (to wash and dry a full capacity wash load at 60 °C) (kWh/cycle)	4.8
Energy consumption (cotton 60° partial load)(kWh/cycle)	/
Energy consumption (cotton 40° partial load)(kWh/cycle)	/
Water consumption (to wash and dry a full capacity wash load at 60 °C) (L/cycle)	113
Water consumption (Cotton 60° partial load)(L/cycle)	/
Water consumption (Cotton 40° partial load)(L/cycle)	/
Power consumption (off-mode)(W)	0.48
Power consumption (left-on mode)(W)	0.48
Program duration (min) (to wash and dry a full capacity wash load at 60 °C)	418
Program duration (min) (cotton 60° partial load)	/
Program duration (min) (cotton 40° partial load)	/

●	Programme number 3 (Standard 60 ° C cotton programme) and programme number 4 (standard 40 ° C cotton programme) are the standard washing programmes to which the information on the label and the fiche relates, that these programmes are suitable to clean normally soiled cotton laundry and that they are the most efficient programmes in terms of combined energy and water consumptions.
●	The actual water temperature may differ from the declared cycle temperature.
●	Program duration, energy consumption and water consumption values may vary according to wash load weight and type, selected extra functions, tap water and ambient temperature.
*	Based on 220 standard washing cycles for cotton programmes at 60°C and 40°C at full load and partial load, and the consumption of the low-power modes. Actual energy consumption will depend on how the appliance is used.
**	Based on 220 standard washing cycles for cotton programmes at 60°C and 40°C at full load and partial load. Actual water consumption will depend on how the appliance is used.
***	Based on test results of standard 60 ° C cotton programme at full load and partial load, and standard 40 ° C cotton programme at partial load.

Ficha de produto

	TK2 1260 WD
Capacidade de carga na função normativa (Algodão 60° cheia) (kg)	6.0
Classe da eficiência energética	B
Consumo de energia (kWh/ano)* (Lavagem e secagem Algodão 60° cheia)	1060
Consumo de água (L/ano)** (Lavagem e secagem Algodão 60° cheia)	24870
Classe de eficiência de centrifugação	B
Nível de ruído (Lavagem) (DÚBIA)	57
Nível de ruído (Centrifugação) (DÚBIA)	76
Velocidade máxima de centrifugação (rum)***	1200
Teor de humidade remanescente (%)***	50
Consumo de energia (Lavagem e secagem Algodão 60° cheia)(kWh/ciclo)	4.8
Consumo de energia (Algodão 60° carga parcial)(kWh/ciclo)	/
Consumo de energia (Algodão 40° carga parcial)(kWh/ciclo)	/
Consumo de água (Lavagem e secagem Algodão 60° cheia)(kWh/ciclo)	113
Consumo de água (Algodão 60° carga parcial)(kWh/ciclo)	/
Consumo de água (Algodão 40° carga parcial)(kWh/ciclo)	/
Consumo no modo SFF (desligado) (W)	0.48
Consumo no modo ON (ligado) (W)	0.48
Duração do programa (min) (Lavagem e secagem Algodão 60° cheia)	418
Duração do programa (min) (Algodão 60° carga parcial)	/
Duração do programa (min) (Algodão 40° carga parcial)	/

●	Os programas número 3 (Standard Algodão 60 ° C) e número 4 (Standard Algodão 40 ° C) são os programas de lavagem normativas que servem para informação nas etiquetas energéticas e nas fichas de produto. Estes programas são os mais eficientes em termos de energia eléctrica combinada e de consumos de água para uma lavagem adequada de roupa de algodão com um nível de sujidade normal.
●	A temperatura real da água pode diferir da temperatura declarada para o ciclo.
●	Os valores relativos à duração do programa, ao consumo de energia e de água podem variar de acordo com o peso e o tipo da carga para lavagem, com as funções extra seleccionadas, a água corrente e a temperatura ambiente.
*	Baseado no padrão de 220 ciclos de lavagem para os programas de algodão a 60 ° C e 40 ° C a plena carga e carga parcial, bem como no consumo dos modos de baixa energia. O consumo real de energia dependerá da forma como o aparelho é usado.
**	Baseado no padrão de 220 ciclos de lavagem para os programas de algodão a 60 ° C e 40 ° C a plena carga e carga parcial. Consumo de água real vai depender de como o aparelho é usado.
***	Com base nos resultados do programa de algodão a 60 ° C a plena carga e carga parcial, e num programa de algodão a 40 ° C em carga parcial.

Ficha de producto

	TK2 1260 WD
Capacidad de carga (Algodón 60°C plena carga)	6.0
Clase eficiencia energética	B
Consumo energía (kWh/año)(lavado y Secado Algodón 60°C plena carga)	1060
Consumo Agua (L/año)(lavado y Secado Algodón 60°C plena carga)	24870
Clase de eficiencia de secado/centrifugado	B
Ruido (lavado)	57
Ruido (centrifugado)	76
Máxima velocidad de centrifugado	1200
Porcentaje de agua restante tras el centrifugado	50
Consumo energético (lavado y Secado Algodón 60°C plena carga) (kWh/ciclo)	4.8
Consumo energético (algodón 60°C media carga) (kWh/ciclo)	/
Consumo energético (algodón 40°C media carga) (kWh/ciclo)	/
Consumo agua (lavado y Secado Algodón 60°C plena carga) (L/ciclo)	113
Consumo agua (algodón 60°C media carga) (L/ciclo)	/
Consumo agua (algodón 40°C media carga) (L/ciclo)	/
Consumo energético (modo apagado)	0.48
Consumo energético (modo reposo)	0.48
Duración programa (min) (lavado y Secado Algodón 60°C plena carga)	418
Duración programa (min) (algodón 60°C media carga)	/
Duración programa (min) (algodón 60°C media carga)	/

●	El programa número 3 (Standard 60°C algodón) y el Programa número 4 (Standard 40°C Algodón) son los programas de lavado estándar a los cuales la etiqueta energética y la Ficha hacen referencia, y que estos programas son adecuados para limpiar ropa de algodón con suciedad normal y son los más eficientes en términos de consumo combinado de agua y electricidad.
●	La duración del programa, consumo de energía y el consumo de agua pueden variar dependiendo de la carga y tipo de ropa, funciones extra seleccionadas y la temperatura del agua y ambiente
●	The actual water temperature may differ from the declared cycle temperature. La temperatura de lavado puede variar ligeramente de la temperatura declarada del programa
*	Basado en 220 ciclos estándar a 60°C y 40° C en media carga y carga completa y los consumos de los modos de bajo consumo. El consumo real de energía del aparato dependerá de las condiciones de uso
**	Basado en 220 ciclos estándar a 60°C y 40° C en media carga y carga completa. El consumo real de agua dependerá de las condiciones de uso
***	Basado en 220 ciclos estándar a 60°C y 40° C en media carga y carga completa