

# Инструкция по эксплуатации



**W5320X0EU**

---

# Содержание

---

## Инструкция по эксплуатации

Указания по технике безопасности	3
Панель управления	4
Перед первой стиркой	5
Подготовка, сортировка и загрузка белья	6
Подготовка белья	6
Сортировка белья	7
Степени загрязнения белья	7
Загрузка белья	8
Моющие средства и средства по уходу за бельем	9
Дозировка моющего средства	9
Загрузка моющего средства и средств по уходу за бельем	10
Программы и функции	10
Ручка выбора программ	10
Ручка выбора числа оборотов центрифуги	13
Дополнительные функции – кнопки	14
Стирка	15
Изменение программы	16
Прерывание программы	16
После стирки	17
Выгрузка белья	17
Звуковой сигнал	18
Специальные функции	19
Замачивание	19
Подкрахмаливание	19
Чистка и уход	20
Чистка корпуса, панели управления и подающих шлангов	20
Чистка барабана	20
Чистка машины от накипи	20
Чистка кюветы для моющих средств	21
Чистка помпы	22
Чистка фильтра в системе подачи воды	23

Самостоятельное устранение небольших неполадок . . . . .	24
Индикация неисправностей . . . . .	24
Параметры расхода . . . . .	28
Сервисная служба . . . . .	29

## **Инструкция по установке и подключению**

Установка, подключение и транспортировка . . . . .	30
Указания по технике безопасности . . . . .	30
Удаление транспортных креплений . . . . .	31
Установка машины . . . . .	32
Подключение воды . . . . .	33
Выравнивание машины . . . . .	34
Электроподключение . . . . .	34
Транспортировка машины, например, при переезде . . . . .	35

## **Дополнение**

Гарантия на систему «Аква-стоп» . . . . .	36
Предметный указатель . . . . .	37

Пожалуйста, внимательно прочтите данную инструкцию по эксплуатации и монтажу, а также прочую информацию, имеющуюся в комплекте поставки стиральной машины, и действуйте согласно указаниям, приведенным в этой документации.

Сохраните, пожалуйста, всю документацию, касающуюся Вашей стиральной машины, для дальнейшего использования или для передачи следующему владельцу стиральной машины в случае ее продажи.

*Изготовитель не исключает возможности распространения данной инструкции также на новые модели продукции, которые будут выведены на рынок после изготовления тиража этой инструкции по эксплуатации при условии, что новые модели продукции будут идентичны актуальным с точки зрения особенностей их эксплуатации.*

*Право на внесение изменений изготовитель оставляет за собой.*

---

# Указания по технике безопасности

## Общие указания

Ваша стиральная машина предназначена для

- использования исключительно в домашнем хозяйстве,
- стирки текстильных изделий, пригодных для машинной стирки, в растворе моющего средства,
- стирки с использованием холодной питьевой воды и обычных, имеющихся в продаже моющих средств и средств по уходу за бельем, пригодных для использования в стиральных машинах.

## Указания по технике безопасности

Никогда не оставляйте детей без присмотра рядом со стиральной машиной.

Не подпускайте домашних животных к машине.

Никогда не вставляйте и не вынимайте штепсельную вилку из розетки влажными руками.

Штепсельную вилку следует вынимать из розетки, взявшись за ее корпус, а не за сетевой шнур.

Если стирка выполняется при повышенной температуре, то не следует прикасаться к дверце загрузочного люка.

Соблюдайте осторожность при сливе горячего раствора моющего средства.

Никогда не вставайте на стиральную машину.

Никогда не облакачивайтесь на открытую дверцу загрузочного люка.

### **Опасность удушья!**

Ни в коем случае не позволяйте детям играть с упаковкой. Они могут задохнуться, запутавшись в упаковочной пленке или закрывшись в картонной коробке.

### **Опасно для жизни!**

Извлеките, пожалуйста, из розетки вилку отслужившей свой срок стиральной машины. Затем отрежьте сетевой шнур вместе с вилкой. Сломайте, пожалуйста, замок стиральной машины. В этом случае играющие дети не смогут запереться в машине, подвергая свою жизнь опасности.

# Панель управления

## Клавиша «Пуск»

Данная клавиша предназначена для запуска программы стирки (программа должна быть предварительно выбрана).

## Ручка выбора программ

Используется для включения и выключения стиральной машины и для выбора программ.

Ручку можно поворачивать в обе стороны.

Во время выполнения программы ручка не поворачивается, за выполнением процесса стирки следит электронная система.

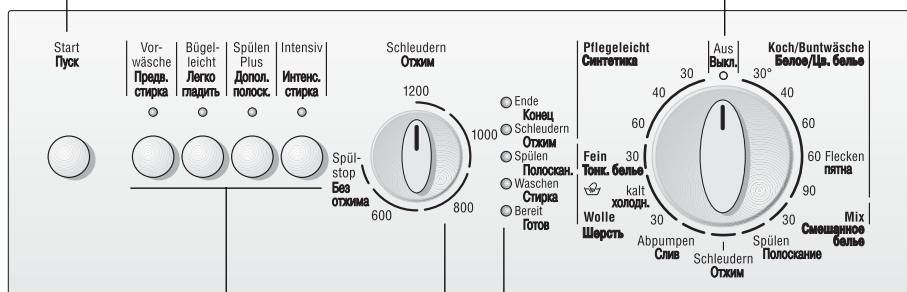

**Клавиши выбора дополнительных функций** (при желании функции можно активировать дополнительно к программе)

**Предварительная стирка:**  
включение предварительной стирки

**Легко гладить:**  
более щадящий отжим

**Дополнительное полоскание:**  
дополнительный цикл полоскания

**Интенсивная стирка:**  
более интенсивная стирка

Можно комбинировать различные дополнительные функции.

При активации дополнительной функции загорается индикаторная лампочка соответствующей клавиши.

Выключение дополнительных функций: еще раз нажмите на клавишу. Индикаторная лампочка клавиши гаснет.

**Индикаторные лампочки состояния программ**

«Готов» загорается после выбора программы.

«Стирка», «Полоскание», «Отжим» светятся, если нажата клавиша **Пуск** и выполняется соответствующий этап программы.

«Конец» загорается, когда программа закончена.

Индикаторные лампочки мигают: неполадки в работе.

**Ручка выбора числа оборотов центрифуги** (при желании)

Используется для плавной регулировки числа оборотов центрифуги; в положении **«Без отжима»** ручка фиксируется.

**Как выключить звуковой сигнал или изменить громкость его звучания,** описано в разделе **«Звуковой сигнал»** на стр. 18.

# Перед первой стиркой

## Подготовка машины

### Внимание!

Стиральная машина должна быть установлена и подключена, как описано в инструкции, начиная со стр. 30.

**i** Перед тем, как покинуть стены завода-изготовителя, стиральная машина подвергалась контрольным испытаниям. Для того, чтобы слить воду, которая могла остаться в машине после испытаний, первую стирку следует выполнить **без белья**.

- Откройте водопроводный кран.
- Извлеките кювету для моющих средств до упора.
- Влейте в ячейку **II** кюветы для моющих средств приблизительно один литр воды.
- Загрузите в ячейку **II** около половины мерного стаканчика моющего средства.

**i** Нельзя использовать средство для стирки шерстяных изделий или тонкого белья (сильное пенообразование).

- Установите на место кювету для моющих средств.
- Закройте дверцу загрузочного люка.
- Установите ручку выбора программ в положение **Белое белье 90°C**.
- Нажмите на клавишу **Пуск**. Программа начнет выполняться.

Программа закончена, если загорается индикаторная лампочка **«Конец»**:

- Переведите ручку выбора программ в положение **Выкл.**

---

# Подготовка, сортировка и загрузка белья

---

## Подготовка белья

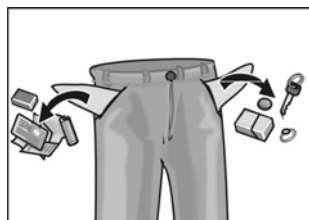

### Внимание!

Посторонние предметы (например, монеты, металлические скрепки, иголки, гвозди), оказавшиеся внутри машины, могут повредить белье или элементы конструкции машины (например, барабан).

- ❑ Извлеките из карманов одежды все содержимое.
- ❑ С помощью щетки очистите карманы и отвороты от песка.
- ❑ Закройте замки-«молнии», застегните пуговицы на наволочках и пододеяльниках.
- ❑ Снимите с гардин кольца или поместите гардины в сетку или мешок.
- ❑ Стирать в сетке или наволочке рекомендуется:
  - тонкое белье, например, тонкие колготки, гардины;
  - мелкое белье, например, носочки или носовые платки;
  - бюстгалтеры с косточками (при стирке косточки могут выскочить и повредить как белье, так и машину).
- ❑ Перед стиркой брюк, вязаных и трикотажных изделий (например, трикотажного белья, футболок или изделий с начесом), их следует выворачивать наизнанку.

## Сортировка белья

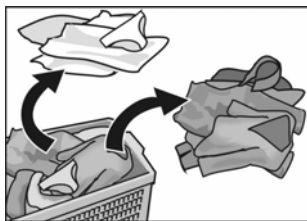

### Степени загрязнения белья

#### Внимание!

Белье может полинять. Поэтому новое цветное белье не следует стирать вместе с другой одеждой.

Белое белье может стать серым. Поэтому белое и цветное белье следует стирать отдельно.

**i** Учитывайте указания изготовителя белья (см. также Краткое руководство).

#### Легкое загрязнение

На белье не заметно ни загрязнений, ни пятен. Оно лишь имеет неприятный запах.

#### Среднее загрязнение

Одежда заметно загрязнена и/или слегка запятнана.

#### Сильное загрязнение

Заметные загрязнения и/или пятна, например, спецодежда слесаря, пекаря и мясника.

#### Типичные пятна

- Кожный жир, пищевые масла и жиры, соусы, минеральные масла, воск (пятна с содержанием жиров/масел).
- Чай, кофе, красное вино, фрукты и овощи (отбеливающиеся пятна).
- Кровь, яйца, молоко, крахмал (пятна с содержанием белков/углеводов).
- Сажа, земля, песок (пигментные пятна), теннисная форма со следами покрытия теннисного корта.

#### Удаление пятен

Пятна желательно удалять или проводить их предварительную обработку, пока они еще свежие.

Сначала пятна необходимо промокнуть салфеткой, смоченной в мыльном растворе. Не тереть! Затем следует провести стирку одежды, установив соответствующую программу.

Трудно удаляемые или застарелые пятна иногда удаляются лишь после нескольких стирок.



## Загрузка белья

### **⚠ Осторожно, опасность взрыва!**

Белье, обработанное чистящими средствами, содержащими растворители (например, пятновыводителем или бензином), после загрузки в машину может привести к взрыву. Поэтому обработанную таким образом одежду перед стиркой в машине необходимо тщательно прополоскать вручную.

### **Внимание!**

Посторонние предметы, попавшие в барабан машины, могут привести к повреждению белья. Поэтому перед тем, как загрузить белье в барабан, убедитесь, что в нем нет никаких посторонних предметов.



- ❑ Откройте дверцу загрузочного люка.
- ❑ Расправьте предварительно рассортированное белье и расположите его свободно внутри барабана стиральной машины. Стирайте мелкие и крупные вещи попеременно. Перемешанные друг с другом крупные и мелкие вещи при отжиге более равномерно распределяются внутри барабана.
- ❑ **i** Не загружайте в машину белья больше, чем это рекомендуется. Перегрузка ухудшает результаты стирки, при этом белье сильнее мнется.
- ❑ Закройте дверцу загрузочного люка. Следите за тем, чтобы между дверцей и резиновым уплотнителем люка не были зажаты вещи.

---

# Моющие средства и средства по уходу за бельем

---

## Дозировка моющего средства

### **Опасность отравления!**

Храните моющие средства и средства по уходу за бельем в местах, недоступных для детей.

Дозировка моющего средства должна проводиться в соответствии с

- жесткостью воды. Информацию о жесткости воды Вы можете получить на предприятии по водоснабжению Вашего района;
- количеством белья;
- степенью загрязнения;
- указаниями изготовителя моющего средства.

Для дозировки жидкого моющего средства необходимо пользоваться соответствующими емкостями-дозаторами.

### **Если используется слишком мало моющего средства:**

Белье не стирается и с течением времени становится серым и жестким. На белье могут появиться серо-коричневые пятнышки. Кроме того, нагревательные элементы машины покрываются накипью.

### **Если используется слишком много моющего средства:**

Загрязняется окружающая среда. При стирке это может привести к образованию слишком обильной пены и к снижению подвижности белья внутри машины, что часто становится причиной получения плохих результатов стирки и полоскания.

## Загрузка моющего средства и средств по уходу за бельем

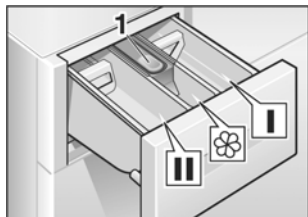

Ячейка I:  
моющее средство для предварительной стирки или средство для подкрахмаливания.

Ячейка II:  
моющее средство для основной стирки, смягчитель воды, средство для замачивания, отбеливатель или пятновыводитель.

Ячейка ☼:  
средство по уходу за бельем, например, кондиционер или средство, предотвращающее деформацию белья (ячейку можно наполнять этими средствами до отметки **max** вставки **1**).

**i** Концентрированные или густые кондиционер и средство, препятствующее деформации одежды, необходимо разбавлять небольшим количеством воды (тем самым предотвращается забивание переливного устройства).

## Программы и функции

### Ручка выбора программ

Выберите из обзора программ необходимую Вам программу.

**i** Продолжительность программ стирки белья, пригодного для кипячения, оптимально подходит для слегка загрязненных текстильных изделий. Если текстильные изделия более сильно загрязнены, то следует снизить количество загружаемого в машину за один раз белья или нажать клавишу **Интенсивная стирка!**

## Основные программы

### Цветное белье 30, 40, 60°C

Данная программа предназначена для стирки прочных текстильных изделий, изготовленных, например, из хлопка или льна.

### Цветное белье 60°C пятна

Данная программа предназначена для стирки сильнозагрязненных текстильных изделий из хлопка или льна с пятнами.

Эта программа отличается низким потреблением воды и электроэнергии. Благодаря увеличению продолжительности и стирке при температуре 60°C белье становится практически таким же чистым, как и при стирке с температурой до 90°C, но со значительным снижением расхода воды и электроэнергии.

### Белое белье 90°C

Данная программа с высоким энергопотреблением предназначена для стирки текстильных изделий, изготовленных, например, из хлопка или льна, которые можно кипятить.

Для защиты сливного трубопровода от повреждений горячий раствор моющего средства перед сливом смешивается с прим. 7 литрами холодной воды и таким образом охлаждается.

### Синтетика 30, 40, 60°C

Данная программа предназначена для стирки текстильных изделий, не требующих особого ухода, изготовленных, например, из хлопка, льна, синтетики или смешанных тканей.

 Может использоваться также как **короткая программа**.

### Смешанное белье 30°C

Данная программа предназначена для стирки слегка загрязненных текстильных изделий из хлопка и синтетики в оптимально короткое время. В этой программе можно стирать вместе различные виды белья.

Программа подходит также для стирки новых текстильных изделий перед тем, как надеть их в первый раз.

 Белое и цветное белье следует стирать отдельно. Новое цветное белье не следует стирать вместе с другой одеждой.

Укороченная продолжительность стирки.

### **Тонкое белье 30°C**

Данная программа предназначена для стирки тонкого белья, изготовленного, например, из шелка, сатина, синтетических тканей или тканей из смешанного волокна (например, гардины), предназначенного для машинной стирки.

Щадящая стирка при 30°C предназначена для шелковых изделий, которые можно стирать как вручную, так и в стиральной машине.

**i** Не рекомендуется стирать такие текстильные изделия вместе с одеждой из более грубой, шероховатой ткани.

### **Шерсть холодн. вода, 30°C**

Данная программа предназначена для стирки текстильных изделий из шерсти или полушерсти, например, из кашемира, мохера или ангорской шерсти, пригодных как для ручной, так и машинной стирки.

С помощью этой программы можно стирать вещи из шелка, предназначенные для ручной стирки.

## **Дополнительные программы**

### **Полоскание**

Полоскание, завершающееся отжимом, для белья, выстиранного вручную, или для его подкрахмаливания.

Путем нажатия кнопки **Дополнительное полоскание** можно включить дополнительное полоскание.

### **Отжим**

Данная дополнительная программа предназначена для отжима белья, которое стиралось в программе с установкой **«Без отжима»** (без окончательного отжима), или белья, выстиранного вручную, с заданием необходимого числа оборотов центрифуги. Раствор средства для стирки или вода после полоскания перед отжимом сливаются.

### **Слив**

Данная дополнительная программа предназначена для слива воды, в которой полоскалось белье после стирки в программе с установкой **«Без отжима»** (без окончательного отжима), с целью более бережного обращения с чувствительным бельем.

## Ручка выбора числа оборотов центрифуги

### Основное положение

Ручка выбора числа оборотов центрифуги занимает вертикальное положение меткой вверх. Текстильные изделия в программе **Белое/Цветное белье** отжимаются при максимально-допустимом числе оборотов.

В программах **Синтетика**, **Смешанное белье**, **Тонкое белье** и **Шерсть** отжим выполняется автоматически на пониженной скорости, независимо от положения ручки выбора числа оборотов центрифуги (бережное обращение с чувствительным бельем).

**i** После каждого полоскания белье подвергается только промежуточному отжиму (не относится к программе **Тонкое белье**). В результате удается достичь лучших результатов полоскания.

### Максимальная скорость отжима

Обороты в минуту	Тип белья/Доп. программы
1200	Белое/Цветное белье
800	Синтетика
800	Смешанное белье
600	Тонкое белье
800	Шерсть
800	Полоскание
800	Отжим

### Дополнительная функция

«**Без отжима**» (без окончательного отжима)  
Данная программа предназначена для тонкого белья и гардин.

Все программы могут выполняться без окончательного отжима.

При активации данной функции белье остается лежать в воде, в которой оно полоскалось в последний раз.

Загорится индикаторная лампочка «**Отжим**».

Прежде чем белье можно будет выгрузить из машины, должна быть выполнена программа **Слив** или **Отжим**. Для этого ручку выбора числа оборотов центрифуги следует установить на необходимое Вам значение скорости отжима.

## Дополнительные функции – кнопки

### Предварительная стирка

Для сильно загрязненного прочного белья, например, из хлопка или льна. Предварительная стирка проводится при температуре 30°C. В программе для шерсти предварительная стирка не устанавливается.

**i** При прерывании предварительной стирки раствор моющего средства сливается, и программа продолжается дальше с этапа основной стирки.

### Легко гладить

Более щадящий отжим на пониженной скорости с последующим разрыхлением белья. Отжатое белье остается лежать в барабане в расправленном виде, что снижает степень его измятости.

### Дополнительное полоскание

При активировании данной функции белье еще раз дополнительно полоскается. Соответственно увеличивается продолжительность программы. Рекомендации по применению: в районах с очень мягкой водой.

### Интенсивная стирка

Для интенсивной стирки сильнозагрязненного белья или стирки хлопчатобумажного белья в количестве 6 кг. Продолжительность стирки удлиняется.

При следующих сочетаниях количества белья и степени его загрязненности нажмите, пожалуйста, дополнительно к выбранной программе указанную в таблице клавишу:

Количество белья	Программа и клавиша «Интенсивная стирка»	Степень загрязнения
6 кг	Цветное белье 30, 40, 60°C	от легкого до среднего
	Цветное белье 60°C пятна	среднее загрязнение с пятнами
	Белое белье 90°C	среднее загрязнение
до 5 кг	Цветное белье 30, 40, 60°C	от среднего до сильного
	Цветное белье 60°C пятна	от среднего до сильного, с пятнами
до 3 кг	Синтетика 30, 40, 60°C	от среднего до сильного
	Смешанное белье 30°C	от среднего до сильного
до 2 кг	Тонкое белье 30°C	от среднего до сильного
	Шерсть, холодная вода 30°C	от среднего до сильного

Более подробную информацию Вы сможете найти в обзоре программ стирки (см. Краткое руководство).

# Стирка

Пример для программы  
**Синтетика 40°C:**

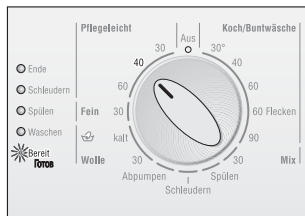

- ❑ Установите ручку выбора программ напротив необходимой Вам программы (см. обзор программ стирки). Загорится индикаторная лампочка «Готов».

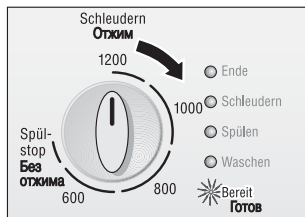

- ❑ Если желаете, измените скорость отжима или выберите установку «Без отжима».

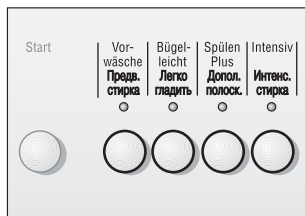

- ❑ Если желаете, можно нажать клавишу(и) выбора дополнительной(ых) функции(й). После нажатия клавиши загорается ее индикаторная лампочка.



- ❑ Нажмите на клавишу **Пуск**. Программа начнет выполняться.



---

## Изменение программы

Если Вы по ошибке выбрали не ту программу:

- Установите ручку напротив необходимой Вам программы.  
Если Вы захотите дополнительно выбрать предварительную стирку, то для этого Вам придется сначала установить ручку выбора программ в положение **Выкл.** и затем снова выбрать необходимую Вам программу стирки.
- Если желаете, измените дальнейшие установки.
- Нажмите на клавишу **Пуск**.  
Программа начнет выполняться.
- i** Выбранная вновь программа начнет выполняться с того этапа, на котором была прервана предыдущая программа, но с использованием новых установок.

---

## Прерывание программы

Если Вы желаете преждевременно закончить программу и выгрузить белье:

- Установите ручку напротив программы **Слив**, **Отжим** или **Полоскание**. При необходимости выберите нужную Вам скорость вращения центрифуги (только не положение «**Без отжима**»).
- i** Если прерывается программа стирки при высокой температуре, то для того, чтобы охладить белье, следует выбрать программу **Полоскание**.
- Нажмите на клавишу **Пуск**.
- Подождите, пока программа закончится.
- Переведите ручку выбора программ в положение **Выкл.**
- Закройте водопроводный кран.
- Выгрузите белье.
- i** Если была прервана программа стирки при высокой температуре, то может случиться, что дверца загрузочного люка останется заблокированной до тех пор, пока стиральная машина не остынет.

## После стирки

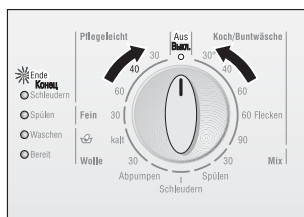

### Выбрана установка «Без отжима» (без окончательного отжима)

Загорится индикаторная лампочка «Конец».

- Переведите ручку выбора программ в положение **Выкл.**

или

- i** Программа закончена и горит индикаторная лампочка «Отжим».
- Выберите дополнительную программу (**Слив** или **Отжим**).
- Нажмите на клавишу **Пуск**.
- После окончания дополнительной программы установите ручку выбора программ в положение **Выкл.**

## Выгрузка белья

- Откройте дверцу загрузочного люка.

Если дверца не открывается, то подождите две минуты (активирована функция блокировки), или

если Вы выбрали установку «Без отжима» (без окончательного отжима), то в стиральной машине еще находится вода. В этом случае следует выбрать программу **Слив** или **Отжим** и затем нажать на клавишу **Пуск**.

- Выгрузите белье.

### Внимание!

Если в барабане стиральной машины или в резиновом уплотнителе случайно остались посторонние предметы (например, монеты, скрепки), то их следует непременно удалить, т.к. **не исключена опасность появления ржавчины, а также возможность повреждения барабана и резинового уплотнителя!**

- Оставьте дверцу загрузочного люка и кювету для моющих средств открытыми для того, чтобы стиральная машина могла просохнуть изнутри.

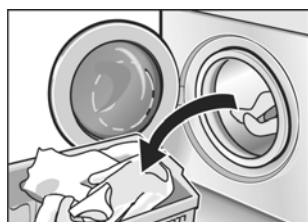

## Звуковой сигнал

Звуковой сигнал включается при:

- включении и выключении дополнительных функций (нажатие клавиш),
- определенных этапах программы (например, включение, окончание), ошибках управления и возникновении неисправностей.

### Сигнал при нажатии клавиш

- ❑ Нажмите клавишу **Пуск** и переведите ручку выбора программ на **Цветное белье 30°C**. При этом клавишу **Пуск** не следует отпускать до тех пор, пока не прозвучит сигнал. Понравившаяся Вам установка теперь записана в память стиральной машины.
- ❑ **i** При включении дополнительных функций звучит продолжительный сигнал, при выключении – короткий. Громкость сигнала изменить нельзя.

### Сигнал для обозначения этапа программы

Включение и выключение, а также регулировка громкости сигнала могут быть выполнены перед включением программы или после ее окончания.

- ❑ Нажмите клавишу **Интенсивная стирка** и держите ее нажатой до тех пор, пока не прозвучит сигнал и не изменится его громкость.
- ❑ Отпустите клавишу, когда громкость сигнала достигнет необходимого уровня. Понравившаяся Вам установка теперь записана в память стиральной машины.

---

# Специальные функции

**Внимание!** В стиральной машине нельзя красить и отбеливать белье.

---

## Замачивание

- Загрузите в машину вещи одинакового цвета.
- Загрузите средство для замачивания, согласно указаниям изготовителя, в ячейку II кюветы для моющих средств.
- Установите ручку выбора программ в положение **Цветное белье 30°C**.
- Нажмите на клавишу **Пуск**. Программа начнет выполняться.
- Приблизительно через 10 минут переведите ручку выбора программ в положение **Выкл.** Белье останется лежать в воде.
- По истечении необходимого времени замачивания выберите программу стирки, после чего начнется слив раствора моющего средства.
- i** Для основной стирки следует использовать совсем немного моющего средства.

---

## Подкрахмаливание

Перед подкрахмаливанием белье не следует обрабатывать мягким ополаскивателем.

- Загрузите белье.
- Отмерьте количество средства для подкрахмаливания, рассчитанное приблизительно на 15 л воды. Порошкообразное средство для подкрахмаливания сначала растворите в воде, руководствуясь указаниями изготовителя порошка.
- Выберите программу **Полоскание**.
- Отрегулируйте число оборотов центрифуги; можно выбрать также установку **«Без отжима»** (без окончательного отжима).
- Нажмите на клавишу **Пуск**.

Как только стиральная машина наполнится водой:

- немного выдвиньте кювету для моющих средств и
- влейте раствор средства для подкрахмаливания в ячейку I.
- Установите кювету на место.

Если была выбрана установка **«Без отжима»** (без окончательного отжима), то после этого следует выбрать программу **Слив**.

---

## Чистка и уход

### **Опасность поражения электрическим током!**

Сначала в обязательном порядке отключите машину от электросети.

Ни в коем случае не следует проводить мытье машины струей воды.

### **Осторожно, опасность взрыва!**

Никогда не используйте для чистки стиральной машины растворители.

---

### Чистка корпуса, панели управления и подающих шлангов

При необходимости:

- Можно воспользоваться мыльным раствором или слабым чистящим средством, не содержащим абразивных компонентов.
- Вытрите машину насухо мягкой тряпкой.

---

### Чистка барабана

Если из-за забытых внутри машины металлических предметов (например, монет, скрепок, иглолок, гвоздей) на поверхности барабана появились пятна ржавчины:

- Попробуйте удалить их с помощью чистящего средства без содержания хлора, руководствуясь указаниями изготовителя. Ни в коем случае не используйте для этой цели проводочную сетку.

---

### Чистка машины от накипи

#### **Внимание!**

В состав средств для удаления накипи входят кислоты, которые могут повредить элементы конструкции машины и вызвать изменение цвета белья.

Если Вы всегда правильно выполняете дозировку моющего средства, то Вам не нужно очищать машину от накипи.

Если все-таки в этом возникла необходимость, то поступайте, пожалуйста, строго согласно указаниям изготовителя средства для удаления накипи.

## Чистка кюветы для моющих средств

Если на стенках кюветы образовались отложения из остатков моющего средства или средств по уходу за одеждой:

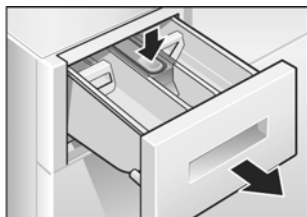

- ❑ Выдвиньте кювету для моющих средств до упора,
- ❑ надавите на имеющуюся в ней вставку и
- ❑ полностью извлеките кювету из машины.

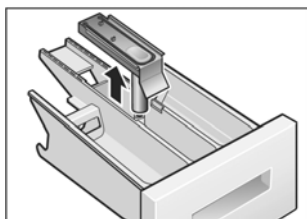

- ❑ Извлеките вставку по направлению вверх.
- ❑ Промойте кювету для моющих средств и ее вставку в проточной воде и затем просушите.

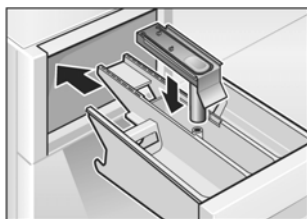

- ❑ Вставьте вставку в кювету таким образом, чтобы она зафиксировалась.
- ❑ Установите кювету на место.

## Чистка помпы

### Слив раствора моющего средства

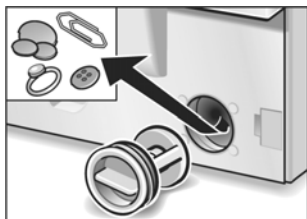

Помпа может быть забита посторонними предметами или ворсом, скопившимся в ней после стирки очень ворсистого белья. Посторонние предметы блокируют работу помпы.

Из машины может вылиться до 20 л жидкости, поэтому держите наготове подходящую емкость.

### **⚠ Опасность ошпаривания!**

Прежде чем слить горячий раствор моющего средства, дайте ему остыть. Не подпускайте близко к стиральной машине детей и домашних животных.

- ❑ Переведите ручку выбора программ в положение **Выкл.**
- ❑ Освободите сливной шланг из держателя и извлеките его из корпуса машины.

- ❑ **Осторожно** откройте пробку на конце шланга и слейте раствор моющего средства в приготовленную емкость.
- ❑ Закройте пробку и поместите шланг на место, установив в держатель.

- ❑ Осторожно отвинтите крышку помпы. Из нее может вылиться еще немного воды.
- ❑ Извлеките из помпы посторонние предметы и ворс и промойте ее изнутри. Крыльчатка помпы должна после чистки свободно вращаться. Резьбу крышки помпы и ее корпуса следует также очистить от остатков моющего средства и ворса.

- ❑ Установите крышку помпы на место и закрутите ее.

Чтобы при последующей стирке моющее средство не попало сразу в канализацию неиспользованным:

- ❑ влейте в ячейку **II** приблизительно 1 л воды.
- ❑ Включите программу **Слив**.

## Чистка фильтра в системе подачи воды

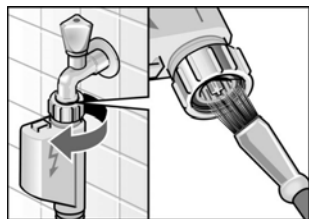

### **⚠ Опасность поражения электрическим током!**

Не погружайте устройство «Аква-Стоп» в воду (содержит электрический клапан).

Очистите фильтр, если в стиральную машину совсем не подается вода или ее подается слишком мало.

Сначала сбросьте гидравлическое давление, создавшееся в подающем шланге:

- Закройте водопроводный кран.
- Выберите любую из программ (кроме **Отжим/Слив**).
- Нажмите клавишу **Пуск** и выполняйте программу в течение приблизительно 40 секунд.
- Переведите ручку выбора программ в положение **Выкл.**
- Снимите шланг с водопроводного крана.
- Прочистите фильтр с помощью маленькой щетки или кисточки.
- Снова присоедините шланг к водопроводному крану.
- Откройте кран.
- Проконтролируйте, нет ли протечек. Если имеется протечка, проконтролируйте правильность установки фильтра.



# Самостоятельное устранение небольших неполадок

Выполните следующие действия перед ремонтом или в случае, если Вы не смогли устранить неполадку самостоятельно, с помощью приведенной ниже таблицы:

- Переведите ручку выбора программ в положение **Выкл.**
- Отсоедините машину от сети.
- Закройте кран подачи воды.
- Вызовите Сервисную службу (см. стр. 29).

## **Опасность поражения электрическим током!**

Любой ремонт стиральной машины должен выполняться только силами специалистов Службы сервиса или авторизованными специалистами.

## Индикация неисправности

Мигает индикаторная лампочка, и звучит сигнал	Возможная причина	Устранение
<b>Стирка</b>	Дверца загрузочного люка закрыта не полностью.	Проверьте, не зажат ли дверцей какой-либо предмет; закройте дверцу.
<b>Полоскание</b>	Водопроводный кран не открыт.	Откройте кран.
	Подающий шланг перегнут или зажат.	Устраните причину неисправности.
	Фильтр в подающем шланге засорился.	Проведите чистку фильтра, как описано на стр. 23.
<b>Отжим</b>	Давление воды слишком низкое.	Устраните причину неисправности.
	Посторонние предметы блокируют работу помпы.	Проведите чистку помпы, как описано на стр. 22.
	Сливная труба и/или сливной шланг засорились.	Проведите чистку сливной трубы и/или сливного шланга.

<b>Неисправности</b>	<b>Причина</b>	<b>Устранение</b>
Дверцу загрузочного люка не удается открыть.	В машине еще находится вода, т.к. была выбрана установка « <b>Без отжима</b> » (без окончательного отжима).	Выберите программу <b>Слив</b> или <b>Отжим</b> .
	Активирована функция блокировки.	Подождите две минуты.
В кювете остается моющее средство.	Моющее средство было влажным или слипшимся в комочки.	Проведите чистку кюветы для моющих средств и протрите ее насухо, как описано на стр. 21.  Для дозировки жидкого моющего средства пользуйтесь специальным дозатором.
	Использовались труднорастворимые таблетки моющего средства.	Перед загрузкой в отделение <b>II</b> кюветы измельчите таблетки в упаковке.
	Использовались труднорастворимые таблетки моющего средства.	Выберите программу <b>Белое белье 90°C</b> и проведите стирку без белья. При этом используйте универсальное моющее средство.
Из машины неприятно пахнет.	Стирка проводится в основном при низкой температуре и/или с использованием жидкого моющего средства.	Выберите программу <b>Белое белье 90°C</b> и проведите стирку без белья. При этом используйте универсальное моющее средство.
	Индикаторные лампочки не горят.	Включите или замените предохранитель.  Если неисправность возникнет повторно, вызовите Службу сервиса.
	Отключили электроэнергию.	Выбранная программа начнет выполняться дальше, как только появится напряжение. Если Вы хотите выгрузить белье, поступайте, как описано в разделе « <b>Чистка помпы</b> » (см. стр. 22).
	Вилка «болтается» в розетке или вообще не вставлена в нее.	
Программа не запускается.	Дверца загрузочного люка закрыта не полностью.	Проверьте, не зажат ли дверцей какой-либо предмет.  Закройте дверцу загрузочного люка (должен быть слышен щелчок).

<b>Неисправности</b>	<b>Причина</b>	<b>Устранение</b>
Программа не запускается.	Не нажата клавиша <b>Пуск</b> .	Нажмите клавишу <b>Пуск</b> .
Вода не поступает, и ли моющее средство не смывается.	Водопроводный кран не открыт.	Откройте кран.
	Подающий шланг перегнут или зажат.	
Моющее средство из ячейки <b>I</b> не смывается.	Засорился фильтр в подающем шланге.	Проведите чистку фильтра (см. стр. 23).
	Была выбрана программа без предварительной стирки.	Выберите программу с предварительной стиркой.
Вода в барабане не видна.	Это не неисправность. Вода в машине есть, но ее не видно.	
Раствор моющего средства откачивается не полностью.	Посторонние предметы блокируют работу помпы.	Проведите чистку помпы (см. указания, начиная со стр. 22).
	Стиралось очень ворсистое белье. Сливная труба и/или сливной шланг засорились.	Проведите чистку сливной трубы и/или сливного шланга.
Программа дальше не выполняется, и горит одна индикаторная лампочка.	Вода в поддоне; стиральная машина негерметична.	Вызовите Сервисную службу.
Из-под машины вытекает вода.	В месте присоединения подающего шланга возникла протечка.	Затяните резьбовое соединение.
	Сливной шланг негерметичен.	Замените сливной шланг.
Из кюветы для моющих средств выступает пена.	Было загружено слишком много моющего средства или средство, которое не предназначено для использования в стиральных машинах.	Смешайте столовую ложку кондиционера с $\frac{1}{2}$ л воды и влейте раствор в ячейку <b>II</b> кюветы для моющих средств.
		В следующий раз загружайте меньше моющего средства или воспользуйтесь средством, пригодным для стиральных машин.
Машина выбрирует при стирке и отжиге.	Не сняты транспортные крепления.	Удалите транспортные крепления.
	Ножки машины не закреплены.	Закрепите ножки машины.

<b>Неисправности</b>	<b>Причина</b>	<b>Устранение</b>
Белье не было как следует отжато.	Крупные вещи скатались вместе и не смогли равномерно распределиться в барабане. Из соображений безопасности отжим на высокой скорости выключен.	Загружайте в барабан крупные и мелкие вещи попеременно.
Неудовлетворительные результаты отжима.	Нажата кнопка « <b>Легко гладить</b> » – отжим производился на пониженной скорости (см. стр. 14).  Была выбрана программа <b>Полоскание</b> или <b>Отжим</b> – отжим производился на пониженной скорости (см. стр. 12).	
Множественный отжим.	Это не неисправность. Система контроля дисбаланса пытается устранить дисбаланс путем многократного отжима.	
Программа выполнялась дольше, чем обычно.	Это не неисправность. Система контроля дисбаланса пытается компенсировать дисбаланс, распределяя белье внутри барабана более равномерно.  Системой распознавания пены было включено дополнительное полоскание для того, чтобы сбить пену.	Для снижения дисбаланса всегда стирайте мелкие и крупные вещи попеременно.  В следующий раз возьмите подходящее количество моющего средства.
Результат стирки неудовлетворительный.	Белье загрязнено сильнее, чем предполагалось, или его было загружено больше, чем рекомендовано.  Моющего средства было загружено слишком мало.	Выберите подходящую программу и нажмите кнопку <b>Интенсивная стирка</b> или загрузите меньше белья.  Проводите дозировку моющего средства согласно указаниям его изготовителя.
На белье остались следы от моющего средства.	В состав некоторых моющих средств с содержанием фосфатов входят нерастворимые в воде вещества, которые можно заметить на белье в виде светлых пятен.	Сразу же включите программу <b>Полоскание</b> или почистите вещи щеткой после сушки.
На белье остались серые пятна.	Белье было загрязнено мазью, жиром или маслом.	В следующий раз загрузите максимально допустимое количество моющего средства и установите максимально допустимую температуру стирки.

Если неисправность возникнет снова, то обратитесь за помощью в Сервисную службу, см. стр. 29.

## Параметры расхода

Стандартная программа	Дополнительные функции	Загрузка, до	Параметры расхода ** Электро-энергия	Параметры расхода **	
				Вода	Продолжительн.
Цветное белье 40°C	Интенсивная стирка*	6,0 кг	0,65 кВтч	60 л	2:10 ч.
Цветное белье 60°C	–	5,0 кг	0,95 кВтч	60 л	1:17 ч.
Цветное белье 60°C/ Выведение пятен	Интенсивная стирка*	6,0 кг	1,02 кВтч	49 л	2:15 ч.
Белое белье 90°C (горячий моющий раствор перед откачиванием разбавляется примерно 7 л холодной воды)	Интенсивная стирка	6,0 кг	2,10 кВтч	67 л	2:10 ч.
Синтетика 40°C	Интенсивная стирка*	3,0 кг	0,50 кВтч	50 л	1:18 ч.
Синтетика 40°C (подходит также как короткая программа)	–	3,0 кг	0,50 кВтч	38 л	0:47 ч.
Тонкое белье 30°C	–	2,0 кг	0,30 кВтч	42 л	0:35 ч.
Шерсть 30°C	Интенсивная стирка*	2,0 кг	0,20 кВтч	35 л	0:50 ч.

\* Установка программы с функцией **Интенсивная стирка** для испытаний, проводимых согласно указаниям нормативной документации EN 60 456 и IEC 60 456.

\*\* Параметры расхода зависят от давления, жесткости и входной температуры подаваемой в машину воды, температуры в помещении, где установлена машина, типа, количества и степени загрязнения белья, используемого моющего средства, колебаний напряжения в электросети и выбранных дополнительных функций, поэтому фактические значения параметров расхода могут отличаться от значений, приведенных в таблице.

# Сервисная служба

Каждая стиральная машина перед тем, как выйти из стен нашего завода, тщательно контролируется на правильность функционирования и безупречность состояния. Если у Вас появятся какие-либо вопросы, особенно связанные с установкой и подключением машины, то к Вашим услугам всегда специалисты нашей Службы сервиса.

Прежде чем вызвать Сервисную службу, проверьте, не сможете ли Вы самостоятельно устранить возникшие неполадки (см. таблицу, стр. 24-27).

Вызов специалистов Сервисной службы придется оплачивать Вам, даже если срок гарантии еще не истек.

Адрес ближайшей Сервисной службы Вы можете найти в прилагаемом перечне.

При вызове специалистов назовите им, пожалуйста, номер изделия (E-Nr.) и заводской номер (FD) Вашей стиральной машины.

Эти данные Вы найдете в типовой табличке, расположенной изнутри на раме дверцы загрузочного люка, а также на задней стороне машины.

Внесите в эту табличку номера Вашей стиральной машины.

Типовая табличка

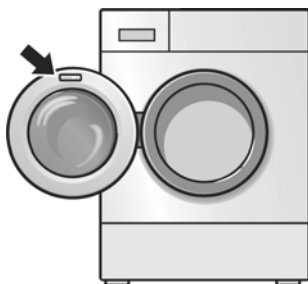

E-Nr. _____	FD _____
Номер изделия	Заводской номер

Пожалуйста, правильно указывайте номер изделия и заводской номер машины, чтобы избежать бесполезных вызовов специалистов. Тем самым Вам удастся избежать дополнительных расходов.

Более подробную информацию и перечень нашей продукции Вы найдете в Интернете на нашем сайте: <http://www.neff.ru>

---

# Установка, подключение и транспортировка

Стиральную машину следует установить и подключить согласно указаниям, приведенным в инструкции по встраиванию и монтажу, имеющейся в комплекте поставки машины. Кроме того, обязательно выполняйте указания, приведенные в этом разделе!

---

## Указания по технике безопасности

### **Опасность травмирования!**

Стиральная машина очень тяжелая. Поэтому поднимайте ее осторожно.

### **Внимание!**

При низких температурах шланги могут порваться или лопнуть. Поэтому стиральную машину нельзя устанавливать в неотапливаемых помещениях и/или под открытым небом.

Столешница над стиральной машиной должна быть сплошной.

Дополнительно к приведенным здесь указаниям необходимо учитывать специальные предписания организаций по водо- и энергоснабжению.

В случае сомнения поручите провести подключение машины специалисту.

---

## Удаление транспортных креплений

### Удаление транспортных креплений

### Хранение транспортных креплений

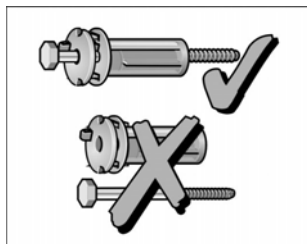

### ⚠ Внимание!

Перед вводом стиральной машины в эксплуатацию необходимо снять все транспортные крепления.

- ❑ С помощью гаечного ключа SW 13 вывинтите винты настолько, чтобы они свободно перемещались внутри втулок.
- ❑ Все транспортные крепления следует полностью снять (**A** и **B**: винты вместе с шайбой и втулкой; **C**: винт вместе с пружиной, шайбой и втулкой).
- ❑ Закройте отверстия заглушками.

Сохраните транспортные крепления в надежном месте для возможной транспортировки машины, например, в случае переезда.

- ❑ Храните крепления **1** и **2** в собранном виде (винт вместе с шайбой должен быть вставлен во втулку).



## Установка машины

Очень важно, чтобы машина стояла устойчиво, иначе при отжиге она начнет «ходить».

Место под машину должно быть прочным и ровным. Машину нельзя устанавливать на мягкие напольные покрытия, например, ковровые покрытия или полы на пенопласте.

Стиральную машину всегда следует устанавливать на имеющиеся в комплекте поставки направляющие.

Если машина должна устанавливаться с использованием набора комплектующих элементов WZ 20270/WMZ 2270/Z 7040X0 для ее возвышения:

- Перед установкой машины на направляющие их следует смазать водным раствором моющего средства. Нельзя использовать для этой цели жиры и/или масла!

Если стиральная машина должна устанавливаться на цоколь:

- В этом случае направляющие не нужны.
- Передние ножки машины следует зафиксировать специальными крепежными накладками\*.

Если стиральная машина должна устанавливаться на чердаке с накатным полом:

- Стиральную машину по возможности следует расположить в углу.
- К полу следует прикрутить болтами водостойкую деревянную плиту (толщиной мин. 30 мм). При этом следует учитывать высоту столешницы в Вашей кухне!
- В этом случае направляющие не нужны.
- Передние ножки машины следует зафиксировать специальными крепежными накладками\*.

\* Крепежные накладки (набор комплектующих элементов) можно приобрести в специализированном магазине или Службе сервиса (№ для заказа: CZ 110600).

---

## Подключение воды

### **Опасность поражения электрическим током!**

Предохранительное приспособление «Аква-стоп» нельзя погружать в воду, так как в нем имеется электрический клапан.

Во избежание утечки воды и связанного с этим ущерба, непременно выполняйте указания, приведенные в этом разделе!

## Подача воды

### **Внимание!**

В стиральную машину можно подавать только холодную питьевую воду. Ни в коем случае нельзя присоединять машину к смесителю водонагревательного прибора, работающего без создания избыточного давления.

В случае сомнения поручите проведение подключения машины специалисту.

Подающий шланг нельзя

- перегибать или сдавливать,
- изменять его форму или перерезать (в противном случае не может быть гарантирована его прочность).

Следите за давлением воды в водопроводной сети:

- значение гидравлического давления должно находиться в пределах от 1 до 10 бар (это значит, что из полностью открытого водопроводного крана за одну минуту должно вытекать минимум 8 литров воды).
- Если давление выше указанного, то в трубопровод следует встроить редуктор давления.

## Сливной шланг

### **Внимание!**

Сливной шланг нельзя перегибать или растягивать.

---

## Выравнивание машины

Выравнивание стиральной машины по горизонтали и вертикали проводится с помощью регулируемых по высоте ножек машины и уровня.

Все четыре ножки стиральной машины должны устойчиво стоять на полу. Машина ни в коем случае не должна качаться. Контргайки передних ножек стиральной машины должны быть затянуты таким образом, чтобы они плотно прилегали к корпусу машины!

### **Внимание!**

Если выравнивание машины было выполнено неправильно, то не исключены сильные шумы при ее работе, вибрация и «хождение» машины!

---

## Электро-подключение

### **Внимание!**

Стиральную машину можно подключать только к сети переменного тока через смонтированную согласно предписаниям розетку с защитным контактом.

Значение напряжения в сети и параметры напряжения, приведенные в типовой табличке стиральной машины, должны полностью совпадать.

В типовой табличке приведены данные относительно общей потребляемой мощности и необходимых предохранителей.

Убедитесь, что:

- штепсельная вилка подходит к сетевой розетке,
- сетевой шнур имеет достаточное поперечное сечение,
- система заземления смонтирована согласно предписаниям.

Если возникнет необходимость в замене сетевого шнура, то это обязательно следует поручить квалифицированному специалисту-электрику.

Запасной сетевой шнур Вы сможете приобрести в Сервисной службе.

Ни в коем случае нельзя пользоваться тройниками и удлинителями.

Если необходимо установить устройство защитного отключения, срабатывающего при появлении тока утечки, следует использовать тип выключателей, имеющих обозначение . Только такие приборы соответствуют требованиям действительных на сегодняшний день предписаний.

Никогда не вставляйте и не вынимайте штепсельную вилку из розетки влажными руками.

Штепсельную вилку следует вынимать из розетки за корпус, а не за сетевой шнур.

## Транспортировка машины, например, при переезде

Перед транспортировкой машины:

- закройте водопроводный кран;
- сбросьте избыточное давление воды в подающем шланге (см. стр. 23);
- слейте остатки раствора моющего средства (см. стр. 22);
- отсоедините машину от сети;
- снимите подающий и сливной шланги;
- установите на место два нижних транспортных крепления.

После транспортировки и квалифицированно выполненной установки и подключения стиральной машины, перед первой стиркой следует сначала выполнить дополнительную программу **Слив**.

## Подготовка транспортных креплений и их установка

- Снимите с двух нижних отверстий заглушки.
- Подготовьте транспортные крепления к установке: извлеките винт из втулки настолько, чтобы его конец находился на одном уровне с концом втулки.
- Ваш помощник должен потянуть барабан на себя, взявшись за верх барабана через отверстие загрузочного люка. Теперь установите на место транспортные крепления **1** и **2** и затяните винты. Выступы шайб должны войти в пазы задней стенки корпуса машины.

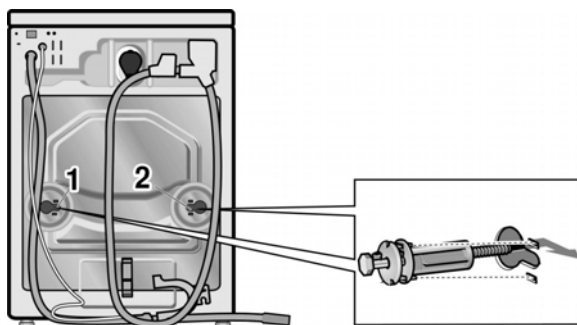

---

## Гарантия на систему «Аква-стоп»

Дополнительно к праву покупателя на гарантийное обслуживание, приведенное в договоре о покупке, и дополнительно к гарантии на стиральную машину мы обязуемся возместить ущерб при следующих условиях:

1. Если из-за дефектной системы «Аква-стоп» в результате затопления владельцу стиральной машины был нанесен материальный ущерб, то мы обязуемся его возместить.
2. Данная гарантия действует на протяжении всего срока службы стиральной машины.
3. Предпосылкой выполнения фирмой своих обязательств являются квалифицированные, выполненные в соответствии с указаниями нашей инструкции установка и подключение стиральной машины с системой «Аква-стоп», куда входит также квалифицированный монтаж удлинителя системы «Аква-стоп» (фирменная принадлежность). Наша гарантия не распространяется на дефектные трубопроводы или арматуру, расположенные до места подключения системы «Аква-стоп» к водопроводному крану.
4. Стиральные машины с системой «Аква-стоп» во время работы абсолютно не нуждаются в Вашем присмотре; нет также необходимости закрывать после каждой стирки водопроводный кран. Только в случае Вашего продолжительного отсутствия, например, на время многодневного отпуска, водопроводный кран лучше закрыть.

---

# Предметный указатель

## **А**

«Аква-стоп» система, 36

## **Б**

Барабан, 20

Безопасность, указания, 3, 30

Белое белье, 11

Белье, 6

- загрузка, 8
- извлечение, 17
- подготовка, 6
- сортировка, 7

## **В**

Воды подключение, 33

Выравнивание, 34

## **Д**

Дополнительные функции  
(кнопки), 4, 13, 14

Дополнительное полоскание, 4, 14

Интенсивная стирка, 4, 14

Легко гладить, 4, 14

Предварительная стирка, 4, 14

Дополнительные программы, 12

## **З**

Заводской номер, 29

Загрязнения степень, 7

Замачивание, 19

## **И**

Индикаторные лампочки, 4

«Готов», 4

«Конец», 4

«Стирка», 4

«Полоскание», 4

«Отжим», 4

Индикация неисправности, 24

Интернет, 29

## **К**

Клавиша «Пуск», 4

Крепежные элементы, 32

Крышка помпы, 22

Кювета для моющих средств, 21

## **М**

Место для установки, 32

Моющее средство  
дозировка, 9  
загрузка, 10

## **Н**

Накипи удаление, 20

Неисправности, 24

Номер изделия, 29

## **О**

Окончание программы, 4, 17  
без окончательного  
отжима, 13, 15, 17

Основные программы, 11,

Отжим, 12  
отключение, 13

## **П**

Панель управления, 4

Подкрахмаливание, 19

Полоскание, 12

Пробка сливного шланга, 22

Программа,  
выбор, 14  
замена, 16  
запуск, 15  
прерывание, 16

Продолжительность программ, 28

Пятна, удаление, 7

## **Р**

Расхода, параметры, 28  
Ручка выбора программ, 4, 10  
Ручка выбора числа оборотов  
центрифуги, 4, 13

## **С**

Сервисная служба, 29  
Сигнал звуковой, 18  
Синтетика, 11  
Сливной шланг, 22  
Смешанное белье, 11  
Слив, 12  
Стирка, 15

## **Т**

Типовая табличка, 29  
Тонкое белье, 12  
Транспортировка, 35  
Транспортные крепления  
удаление, 31  
установка, 35  
хранение, 31

## **Ф**

Функции, 11

## **Ц**

Цветное белье, 11

## **Ч**

Чистка и уход, 20  
барабана, 20  
корпуса, 20  
кюветы для моющих средств, 21  
помпы, 22  
панели управления, 20  
фильтра в шланге подачи воды, 23

## **Ш**

Шерсть, 12

## **Э**

Электроподключение, 34

# Краткое руководство



1

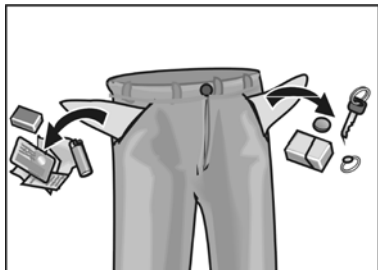

2

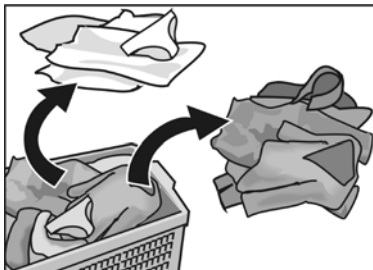

3

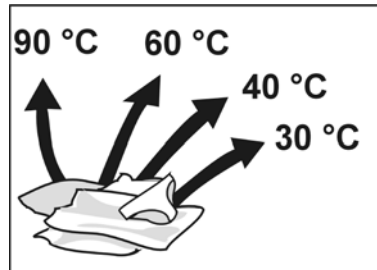

4



5



6



При необходимости:

При необходимости:

7

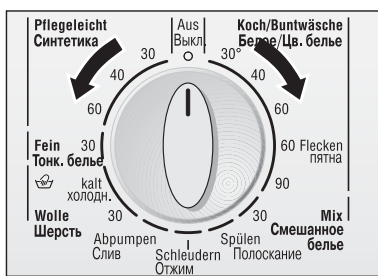

8

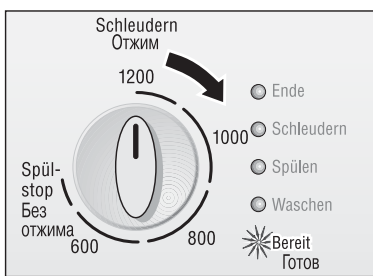

9



10

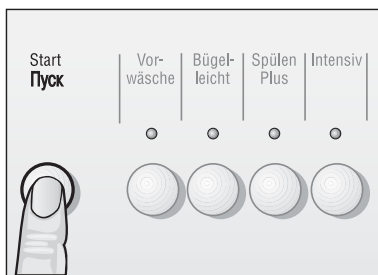

После окончания программы:

1

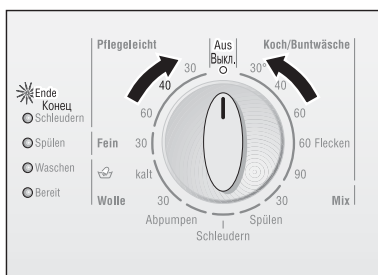

2

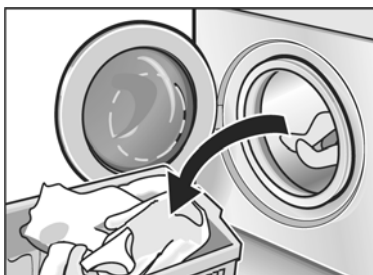



Программы <sup>1) 2)</sup> Тип белья	Количество белья	Степень загрязнения	Клавиша выбора дополнительной функции
---	------------------	---------------------	---------------------------------------

<b>Белое/Цветное белье</b>			
Прочные текстильные изделия, текстильные изделия, пригодные для кипячения, например, из хлопка или льна			
<b>30, 40 <sup>3)</sup>, 60°C</b>	6 кг	от легкого до среднего	Интенсивная стирка
<b>60°C пятна <sup>3)</sup></b>		среднее загрязнение, пятна	Интенсивная стирка
<b>90°C</b>		среднее загрязнение	Интенсивная стирка
<b>30, 40, 60°C</b>	до 5 кг	легкое загрязнение	–
<b>30, 40, 60°C</b>		от среднего до сильного	Интенсивная стирка
<b>60°C пятна</b>		от среднего до сильного, с пятнами	Интенсивная стирка

<b>Синтетика</b>			
Текстильные изделия, не требующие особого ухода, например, из хлопка, льна, синтетики или смесовой ткани (может использоваться также как <b>короткая программа</b> )			
<b>30, 40, 60°C</b>	до 3 кг	легкое загрязнение	–
<b>30, 40 <sup>3)</sup>, 60°C</b>		от среднего до сильного	Интенсивная стирка

<b>Смешанные ткани</b>			
Текстильные изделия из хлопка и синтетики – различные виды белья можно стирать вместе			
<b>30°C</b>	до 3 кг	легкое загрязнение	–
<b>30°C</b>		от среднего до сильного	Интенсивная стирка

<b>Тонкое белье</b>			
Тонкое белье, предназначенное для машинной стирки, например, из шелка, сатина, синтетики или смешанных волокон без содержания шерсти (например, гардины)			
<b>30°C</b>	до 2 кг	легкое загрязнение	–
<b>30°C</b>		от среднего до сильного	Интенсивная стирка

<b>Шерсть</b>			
Текстильные изделия из шерсти или тканей с примесью шерсти, пригодные как для ручной, так и машинной стирки, например из кашемира, мохера или ангорской шерсти; в этой программе можно стирать и вещи из шелка, предназначенные для ручной стирки			
<b>холодная, 30°C</b>	до 2 кг	легкое загрязнение	–
<b>холодная, 30°C <sup>3)</sup></b>		от среднего до сильного	Интенсивная стирка

<b>Дополнительные программы</b>	<b>Полоскание, Отжим, Слив</b>
---------------------------------	--------------------------------

<sup>1)</sup> Вы можете, в зависимости от выбранной программы, активировать **дополнительные функции**. Ручка выбора числа оборотов центрифуги: **скорость отжима** или **«Без отжима» (без окончательного отжима)**. Клавиши: **Предварительная стирка, Легко гладить, Дополнительное полоскание, Интенсивная стирка**.

<sup>2)</sup> Перед выполнением программы без предварительной стирки загрузите средство для стирки в ячейку II (слева), в программах с предварительной стиркой средство загрузается в ячейки I и II.

<sup>3)</sup> Программа для проведения испытаний согласно указаниям норм EN 60456 и IEC 60 456 или со ссылкой на них.