

Bedienungsanleitung für die Waschmaschine
Installatie- en gebruikershandleiding van de wasmachine
Pesukoneen asennus- ja käyttöohjeet
Handbok för installation och användning av tvättmaskin

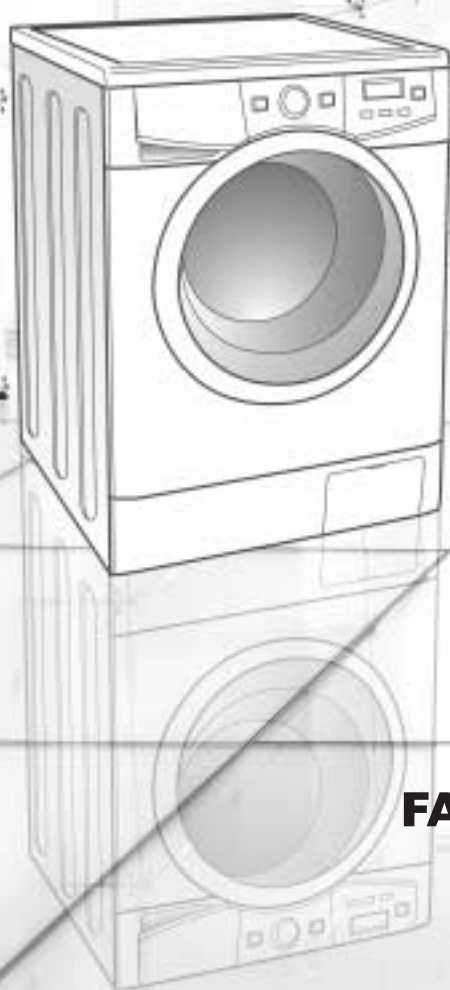

FAGOR 

waschmaschine

inhalt

HINWEISE	4
CHARAKTERISTIKEN	5
INSTALLATION UND MONTAGE	6
BENUTZUNG DES GERÄTS UND PRAKTISCHE HINWEISE	10
WARTUNG UND REINIGUNG DES GERÄTS	20
SICHERHEIT UND LÖSUNG VON PROBLEMEN	22
HINWEISE ÜBER DEN UMWELTSCHUTZ	25

wasmaschine

inhoudsopgave

OPMERKINGEN	26
SPECIFICATIES	27
INSTALLATIE EN MONTAGE	28
GEbruik VAN HET APPARAAT EN PRAKTISCHE ADVIEZEN	32
ONDERHOUD EN REINIGING VAN HET APPARAAT	42
VEILIGHEID EN OPLOSSEN VAN PROBLEMEN	44
WAARSCHUWINGEN BETREFFENDE HET MILIEU	47

danke für das vertrauen in uns

Die neue Linie der Waschmaschinen ist dafür gedacht, um Ihnen das Leben leichter zu machen:

STETS FÜR IHRE BEQUEMLICHKEIT GEDACHT

■ Luke mit großen Abmessungen.

Maximale Öffnung.

- Die Achse der Trommel ist höher als gewöhnlich angebracht und ist zudem geneigt, um die beste Ergonomie sicher zu stellen.
- Die maximale Größe vereinfacht bis zum höchsten Grad das Einfüllen der Wäsche.

■ Taste für die Öffnung der Luke.

- Eine Taste erlaubt die sofortige Öffnung (je nach Modell).

■ Filter mit einfachem Zugang.

- Erlaubt eine einfache Instandhaltung.

STETS FÜR DAS SPAREN GEDACHT

■ 8 Kg an Kapazität.

- Das erlaubt weniger Waschvorgänge und spart somit.

■ Waschen in kürzerer Zeit.

- Die Dauer der Programme zum Waschen sind kürzer und ermöglichen Ihnen mehr freie Zeit.

■ Zeitverzögerung.

- Um billigere Stromtarife zu nutzen.

STETS AN INNOVATIONEN GEDACHT

■ Anzeige LCD.

- Erlaubt es, ständig Information über das Waschprogramm und seine Dauer zu erhalten.

■ Behälter für Waschmittel, entwickelt für Ihre maximale Bequemlichkeit.

- Einfache Herausnahme für die Reinigung.
- Möglichkeit, zur Benutzung von flüssigen Waschmitteln.

hinweise

Um das Risiko von Bränden, elektrischen Schlägen, Personenschäden oder andere Schäden zu vermeiden, beachten Sie die folgenden Sicherheitsvorkehrungen:

■ Diese Waschmaschine wird mit einer Anleitung ausgeliefert, die Anweisungen zur Nutzung, zur Funktion und zur Wartung der Maschine beinhaltet. Lesen Sie diese Anleitung aufmerksam durch, bevor Sie die Waschmaschine benutzen.

■ Waschen Sie keine Wäschestücke, die zuvor mit Benzin, Verdünnern zur Trockenreinigung oder anderen entflammbaren oder explosiven Stoffen gereinigt, gewaschen oder eingeweicht wurden, denn sie könnten verdampfen, sich entzünden oder explodieren.

■ Fügen Sie dem Waschwasser kein Benzin, Verdünnern zur Trockenreinigung oder andere entflammbare oder explosive Stoffe zu, denn sie könnten verdampfen, sich entzünden oder explodieren.

■ Versuchen Sie weder, Teile der Waschmaschine zu reparieren oder zu ersetzen, noch versuchen Sie keinen Service, wenn er nicht in dieser Anleitung zur Wartung dieses Handbuchs empfohlen wurde.

■ Steigen Sie nicht auf die Maschine, und stützen Sie sich nicht auf der offenen Einfüllluke ab.

■ Benutzen Sie keine Verlängerungen oder einen Adapter, um die Waschmaschine an das Stromnetz anzuschließen.

■ Die Maschine darf nur für den Zweck eingesetzt werden, für den sie gebaut worden ist.

■ Folgen Sie den Anweisungen des Herstellers zum Waschen fes jeweiligen Kleidungsstücks.

■ Nehmen Sie die Waschmaschine nicht in Betrieb, bis Sie sich versichert haben, dass:

- Sie in Übereinstimmung mit den Anweisungen zur Installation angeschlossen wurde.
- Alle Anschlüsse für Wasser, Abwasser, Strom und die Erdung nach der gültigen Gesetzgebung und den geltenden Normen vorgenommen wurde.

waschmaschine

charakteristiken

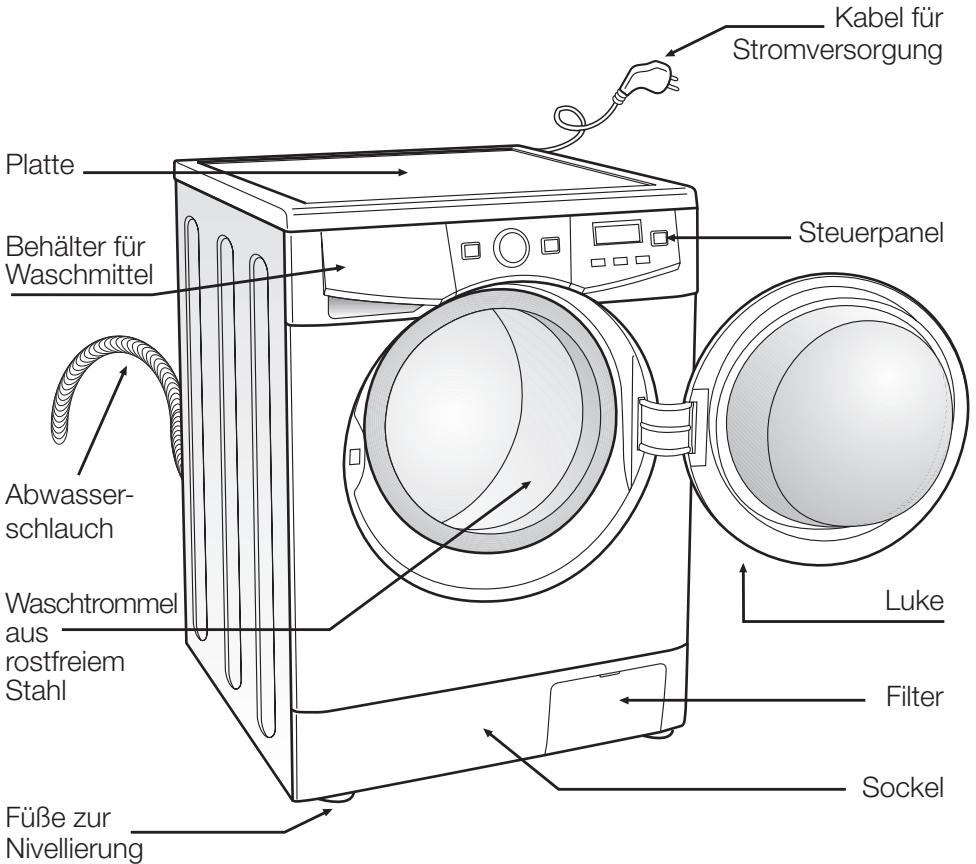

ZUBEHÖR, DAS SICH IN DER WASCHTROMMEL BEFINDET

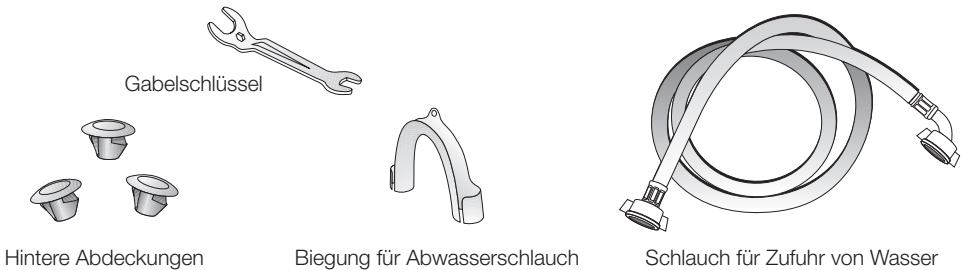

waschmaschine

installation und montage

1 AUSPACKEN UND ENTBLOCKIEREN DER WASCHMASCHINE

AUSPACKEN

- a Nehmen Sie die Basis, den Deckel und die Kartons ab.

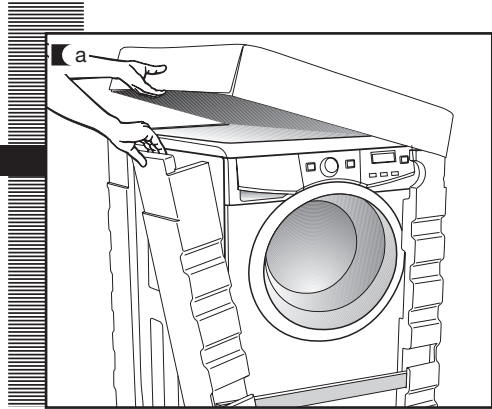

ENTBLOCKIEREN

- a Auf der hinteren Seite der Waschmaschine befinden sich drei Schrauben zur Blockierung.
- b Lösen Sie mit dem mitgelieferten Schlüssel die drei Schrauben und nehmen Sie sie komplett mit der Unterlegscheibe aus Metall, den schwarzen Hülsen aus Gummi und Plastik ab, die das System zur Blockierung bilden.
- c Stecken Sie die drei mitgelieferten Abdeckungen aus Plastik in die Löcher ein, aus denen Sie die Schrauben für die Blockierung entnommen haben.

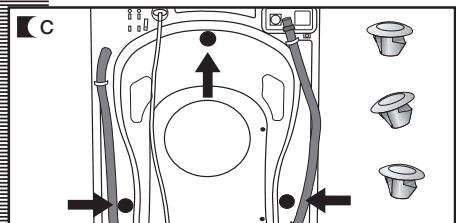
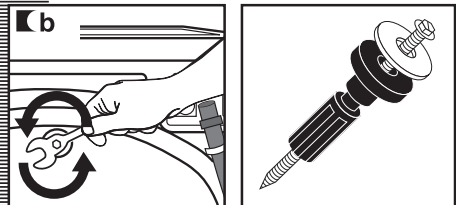
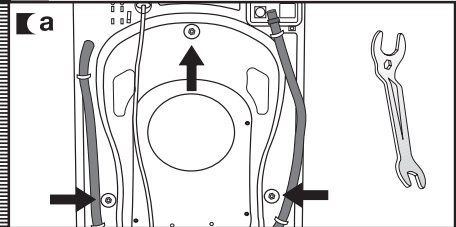

Wichtig

Heben Sie die Schrauben für die Blockierung für einen späteren Transport auf.

2 ANSCHLUSS AN DIE WASSERLEITUNG UND AN DAS ABWASSERNETZ

installation und montage

ANSCHLUSS AN DIE WASSERLEITUNG

Im Inneren der Waschtrommel finden Sie den Schlauch für den Anschluss an das Abwassersystem:

- a** Schließen Sie das abgewinkelte Ende des Schlauchs an das Gewinde am Eingang des Ventils an, welches sich auf der hinteren Seite des Geräts befindet.
- b** Schließen Sie das andere Ende des Schlauchs an den Wasseranschluss an. Wenn dies geschehen ist, ziehen Sie die Mutter gut an.

Wichtig

Es ist sehr wichtig, dass der Winkel des Schlauchs gut am Ausgang befestigt ist, damit er sich nicht löst und eine Gefahr für eine Überschwemmung darstellt.

Wenn Ihre Waschmaschine die Zuführung von warmem Wasser erlaubt, schließen Sie den Schlauch mit dem roten Aufsatz an die Leitung für warmes Wasser und an das Ventil mit einem roten Filter an.

Die Waschmaschine muss mit den neuen mitgelieferten Schläuchen an die Wasserzufuhr angeschlossen werden. Es dürfen keine schon zuvor eingesetzten Schläuche benutzt werden.

Für eine korrekte Funktion der Waschmaschine muss der Druck in der Wasserleitung zwischen 0,05 bis 1MPa (0,5 a 10 Kgr/cm²) sein.

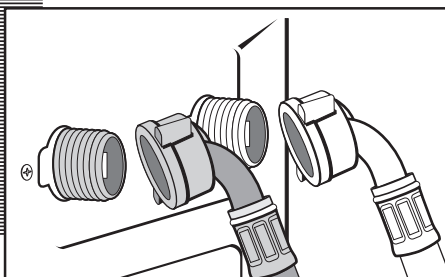
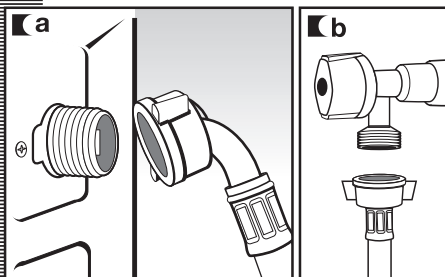
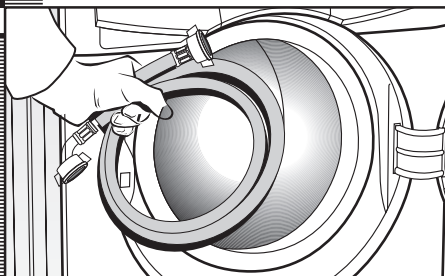

ANSCHLUSS AN DAS ABWASSERNETZ

- a** Wir empfehlen den Anschluss an eine fest installierte Abwasserleitung in einer Höhe zwischen 50 und 70 Zentimetern vom Boden. Vermeiden Sie, dass der Abwasserschlauch gespannt, geknickt oder abgequetscht wird. Benutzen Sie deshalb die mitgelieferte Biegung.

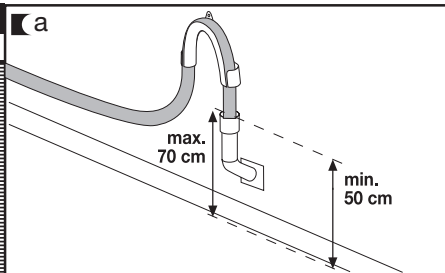

3 NIVELLIERUNG DER WASCHMASCHINE UND ANSCHLUSS AN DAS STROMNETZ

installation und montage

NIVELLIERUNG

Wichtig

- a** Wir empfehlen Ihnen zunächst die hintere Seite und die hinteren Füße einzustellen. Wenn sie richtig eingestellt sind, ziehen Sie die Kontermutter nach oben hin fest an.
- b** Platzieren Sie die Waschmaschine in ihrer Aussparung. Feuchten Sie den Boden dazu an, das wird ihnen helfen, die Waschmaschine an ihrem endgültigen Aufstellungsplatz zu ziehen.
- c** Stellen Sie zuletzt die vorderen Füße in der gleichen Art und Weise ein, wie sie es zuvor bei den hinteren gemacht haben. Heben Sie den mitgelieferten Schlüssel auf, Sie könnten ihn noch einmal brauchen.

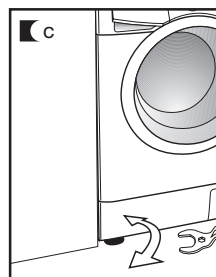
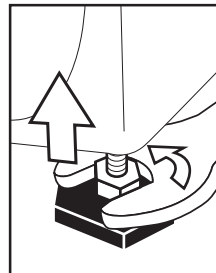
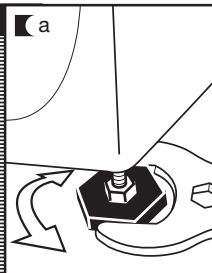

ANSCHLUSS AN DAS STROMNETZ

Prüfen Sie die technischen Daten auf dem Typenschild, das an der Luke der Waschmaschine angebracht ist, bevor Sie mit den elektrischen Anschlüssen beginnen. Versichern Sie sich, dass die Spannung im Stromnetz mit der dort aufgeführten Spannung übereinstimmt. Entfernen Sie das Typenschild mit den technischen Angaben nicht, denn es enthält wichtige Daten.

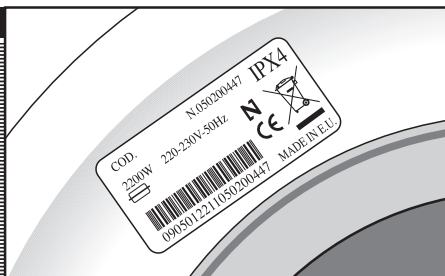

Wichtig

Die Waschmaschine muss an einen korrekt geerdeten Anschluss angeschlossen werden. Die elektrischen Anschlüsse, Stecker, Sicherungen oder Selbstschalter und Zähler müssen für die maximale Leistung ausgelegt sein, die auf dem Typenschild angegeben ist.

Stecken Sie den Netzstecker der Waschmaschine nicht mit feuchten oder nassen Händen in die Steckdose.

Ziehen Sie das Kabel stets am Stecker aus der Steckdose.

Falls das Netz Kabel beschädigt ist, muss es durch ein spezielles Kabel oder eine spezielle Einheit ausgetauscht werden, das vom Hersteller oder von seinem Kundendienst geliefert wird.

Bei fest eingebauten Waschmaschinen muss der Netzstecker auch nach der Installation weiterhin zugänglich sein.

4 ERSTER WASCHGANG

ERSTER WASCHGANG

Nachdem Sie die Waschmaschine erfolgreich angeschlossen haben, empfehlen wir Ihnen, einen ersten Waschgang vorzunehmen.

Er dient dazu die Installation, die Anschlüsse für Strom, Wasser und Abwasser zu prüfen und das Innere der Maschine vollständig zu reinigen, bevor Sie das erste Mal ein Waschprogramm mit der Waschmaschine starten (siehe Anleitung zur Bedienung auf den folgenden Seiten).

- a** Drücken Sie die Taste ON/OFF.
- b** Wählen Sie ein normales Programm mit 60°C.
- c** Drücken Sie die Taste Start/Pause.

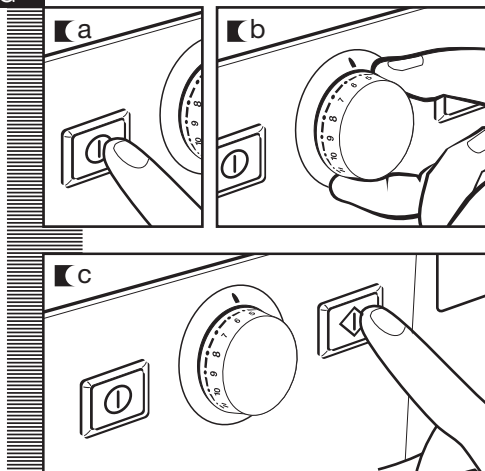

waschmaschine

benutzung des geräts und praktische hinweise

1 VORBEREITUNG DER WÄSCHE VOR DEM WASCHEN

VORBEREITUNG

Wichtig

Bevor Sie die Wäsche in die Trommel tun, vergewissern Sie sich, dass alle Taschen geleert worden sind.

Kleine Teile können die Pumpe blockieren und damit das Auspumpen des Wassers.

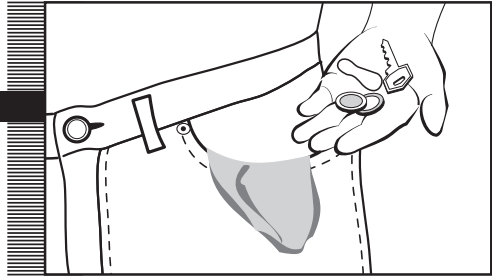

SORTIEREN DER KLEIDUNG

- a** Sortieren Sie die Kleidung nach Geweben oder nach ihrer Behandlung. Wir raten Ihnen die Schonprogramme für die sensiblen Kleidungsstücke zu benutzen. Die Wollsachen können mit einem speziellen Programm für Wolle gewaschen werden.
- b** Sortieren Sie die Kleidung nach ihrem Verschmutzungsgrad.
 - Waschen Sie nur leicht verschmutzte Kleidungsstücke mit einem Kurzprogramm.
 - Waschen Sie die normal verschmutzte Wäsche mit einem Programm ohne Vorwäsche.
 - Waschen Sie die stark verschmutzte Kleidung mit einem langen Programm und mit Vorwäsche.
- c** Sortieren Sie die Kleidung nach Farben. Waschen Sie weiße Kleidungsstücke getrennt von farbigen Kleidungsstücken.

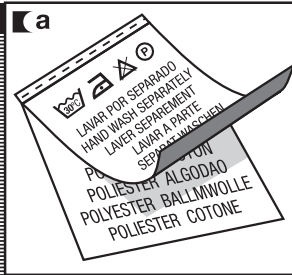

Wichtig

Versichern Sie sich, dass Ihre Wollsachen in der Maschine gewaschen werden dürfen.

Wichtig

Wir empfehlen Ihnen, die Waschmaschine stets bis zur vollen Kapazität zu füllen, das spart Wasser und Energie.

Wir empfehlen Ihnen, stets Kleidungsstücke unterschiedlicher Größen gleichzeitig zu waschen, wenn es für Sie möglich ist, denn so wird der Waschvorgang verstärkt. Dazu wird damit die Verteilung der Kleidungsstücke in der Trommel beim Schleudern verbessert, das bedeutet, dass die Maschine dann leiser läuft.

Es ist angebracht, kleine Kleidungsstücke in einem Wäschebeutel zu waschen.

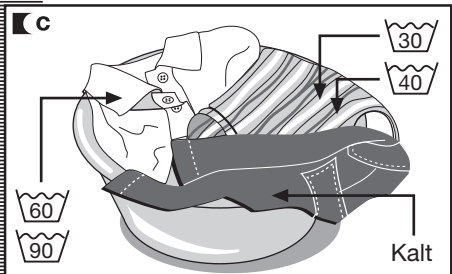
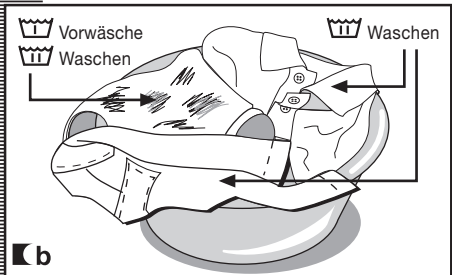

2 BENUTZUNG VON WASCHMITTELN UND ZUSÄTZEN

benutzung des geräts und praktische hinweise

WASCHMITTEL UND ZUSÄTZE

- a** Der Behälter für Waschmittel an Ihrer Waschmaschine ist dreifach unterteilt.
- b** Wenn Sie flüssiges Waschmittel benutzen, müssen Sie die Klappe des Behälters schließen. Ziehen Sie dazu mit zwei Fingern an dem blauen Reiter, der am Ende dieses Behälters hervorsteht, bis zum Anschlag. Lassen Sie die Klappe los und sie bleibt in vertikale Position stehen, womit vermieden wird, dass das flüssige Waschmittel verschwindet. Für normales Waschmittel muss die Klappe geöffnet sein. Bringen Sie sie in eine horizontale Position, indem Sie sie mit einem Finger auf den oberen Reiter drücken, und ihn bis zum Anschlag nach unten drücken.
- c** Füllen Sie vor dem Beginn des Waschprogramms das Waschmittel, ob flüssig oder nicht, oder die Zusätze, in den jeweiligen Behälter ein.

Wichtig

Das Niveau der Flüssigkeit darf niemals das MAX Zeichen zur Referenz überschreiten, das an der Seite des Behälters angebracht ist.

Beachten Sie, dass die Menge des verwendeten Waschmittels von den folgenden Faktoren abhängt:

- Menge der zu waschenden Kleidung.
- Verschmutzungsgrad der Wäsche.
- Härte des Wassers (die Informationen über den Härtegrad Ihres Wassers können Sie bei Ihrem lokalen Wasserversorger erfragen).

Wichtig

Wir empfehlen den Einsatz eines Produkts gegen Kalk, wenn der Härtegrad in Ihrer Gegend hoch ist.

hinweis zum umweltschutz

Beachten Sie, dass es auch konzentrierte Waschmittel gibt, die schonender für die Natur und die Umwelt sind.

Der Einsatz von mehr Waschmittel als benötigt, verbessert die Waschresultate nicht, sondern kostet Sie



Geld und stellt eine höhere Beeinträchtigung für die Umwelt dar.

Deshalb raten wir Ihnen, den Anweisungen des Herstellers Ihres Waschmittels zu folgen.

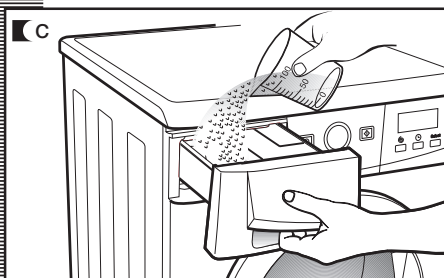
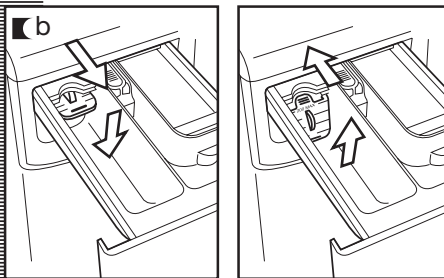
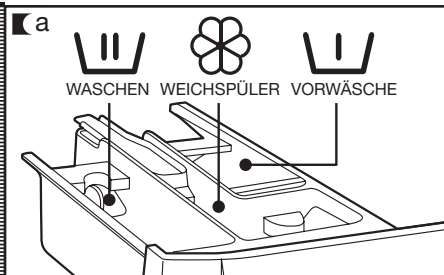

3 AUSWAHL DES WASCHPROGRAMMS

benutzung des geräts und praktische hinweise

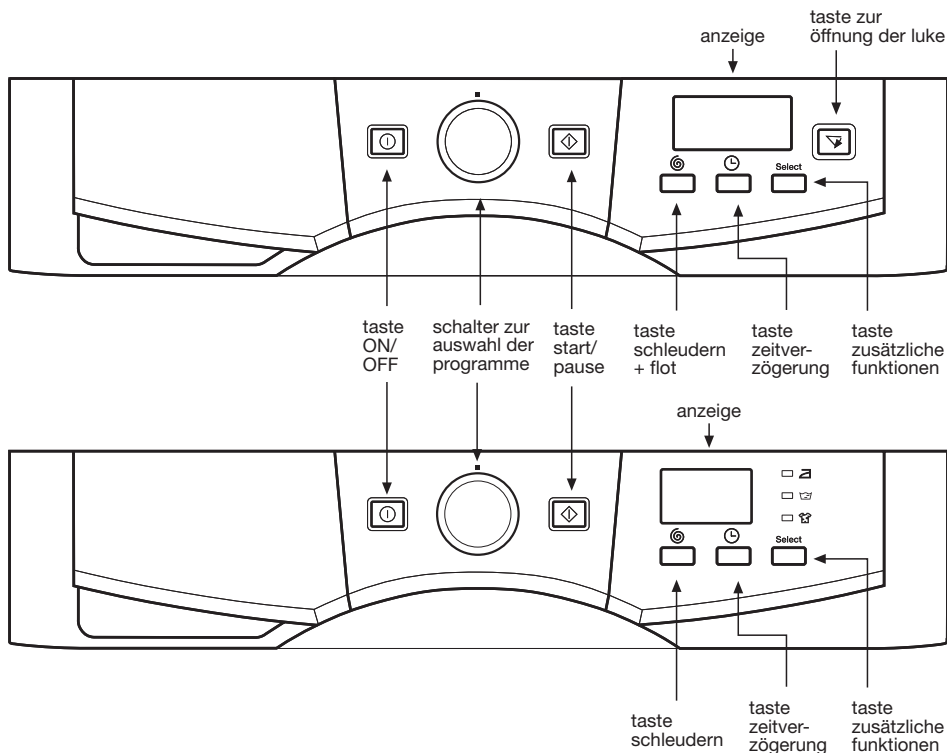

Um ein Waschprogramm zu wählen, müssen Sie die folgenden Schritte ausführen:

- a** Schalten Sie die Maschine mit der Taste ON/OFF ein.
- b** Drücken Sie auf den Schalter für die Auswahl der Programme (je nach Modell).
- c** Wählen Sie ein Waschprogramm (siehe Programmtafel), indem Sie am Schalter für die Auswahl der Programme drehen.

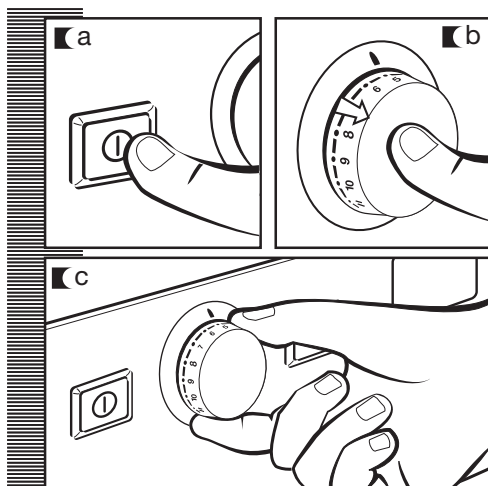

benutzung des geräts und praktische hinweise

Wenn Sie das Programm ausgewählt haben, erscheint folgende Information:

- 1 Phasen des Waschprogramms:
Vorwäsche
Waschen
Spülen
Schleudern
- 2 Umdrehungszahl
- 3 Nummer des Programms (für einige Sekunden) und danach dessen Dauer.

Zusätzliche Funktionen:

Einfaches Bügeln
Zusätzliches Spülen
Intensives Waschen

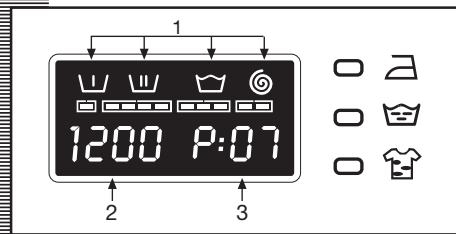
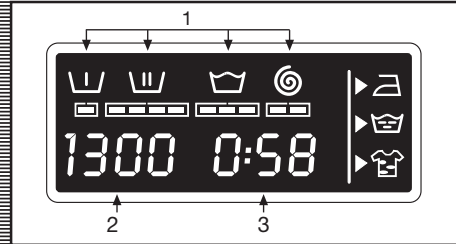

Sie verfügen über drei verschiedene Typen an Programmen:

Normale Programme
Sensible Programme
Spezielle Programme

PROGRAMME		
Normale	Sensible	Spezielle
1 Kalt	7 Gemischt 40°C	10 Antibakteriell 90°C
2 Schnell 30'	8 Kalt	11 Deckbett 30°C
3 30°C	9 30°C	12 Gardinen 30°C
4 40°C		13 Handwäsche
5 60°C		14 Schnell 15'
6 Flecken/Vorw. 60°C		15 Spülen
		16 Schleudern

hinweis zum umweltschutz











Wir empfehlen Ihnen, ein adäquates Programm zu wählen, und die Vorwäsche soweit wie möglich zu vermeiden. Sie sparen Geld und helfen dabei, die Umwelt besser zu schützen.



Programm		Temperatur empfohlen	Typ des Gewebes	Tasten und mögliche Optionen						
				Extra Spülen	Intensives Waschen	Erfrisches Bleichen	Auswahl Schleudern	Eliminieren Schleudern	Kritterfrei	
Normale Programme	1	Kalt	Kalt	Baumwolle/Leinen Delikate Farben Sehr geringe Verschmutzung	JA					
	2	Schnell 30'		Baumwolle/Leinen Weißs/Farbe Sehr geringe Verschmutzung	JA	NEIN	JA			
	3	30°C		Baumwolle/Leinen Delikate Farben Leichte Verschmutzung	JA					
	4	40°C		Baumwolle/Leinen Solide Farben Leichte Verschmutzung	JA					
	5 (*)	60°C		Baumwolle/Leinen Solide Farben Normale Verschmutzung	JA					
	6	Flecken/Vorwääsche 60°C		Baumwolle/Leinen Weißs/Solide Farben Starke Verschmutzung	JA					
Sensible Programme	7	Gemischt 40°C		Synthetik/Bauchwollmischung Delikate Farben Normale Verschmutzung	JA					
	8	Kalt	Kalt	Synthetik Delikate Farben Sehr geringe Verschmutzung	JA					
	9	30°C		Synthetik Delikate Farben Leichte Verschmutzung	JA					
Spezielle Programme	10	Antibakteriell 90°C		Baumwolle/Leinen Weißs Starke Verschmutzung	JA					
	11	Bettzeug 30°C		Bettzeug/Bauchwollmischung Weißs/Solide Farben Normale Verschmutzung	JA					
	12	Gardinen 30°C		Gardinen/Wollmischung Weißs/Farbe Sehr geringe Verschmutzung	JA	NEIN	JA			
	13	Handwääsche	Kalt	Wolle/Wollmischung Weißs/Farbe Leichte Verschmutzung	JA	NEIN	JA			
	14	Schnell 15'	Kalt	Synthetik/Bauchwollmischung Weißs/Solide Farben Sehr geringe Verschmutzung	JA	NEIN	JA			
	15	Spuelen	-	Baumwolle/Bauchwollmischung Synthetik/Delikate Wolle/Wollmischung	JA	NEIN	JA			
16	Schleudern	-	Baumwolle/Bauchwollmischung Synthetik/Delikate Wolle/Wollmischung	NEIN		JA	NEIN			

(*) Programm zur Bewertung des Waschens und des Konsums von Energie nach der Norm EN60456, Taste intensives Waschen ist gedruckt.



Beladung mit Kleidung Max (Kg)	Behäaelter fuer Waschprodukte	Beschreibung des Programme	TURBO TIME PLUS	
			Totaler Verbrauch kWh/litros	Dauer etwa (Minuten)
8	 	Normales Waschen, Spüelen, automatische Aufnahme von Zusaetzen, wenn gewuenscht, und langes Schleudern.	0,10/59	50
4		Waschen KURZ, Spüelen, automatische Aufnahme von Zusaetzen, wenn gewuenscht, und langes Schleudern.	0,20/30	33
8		Normales Waschen, Spüelen, automatische Aufnahme von Zusaetzen wenn gewuenscht, und langes Schleudern.	0,30/59	52
8			0,60/59	57
8			1,36/59	80
8	  	Vorwäaesche, normales Waschen, Spüelen automatische Aufnahme von Zusaetzen, wenn gewuenscht, und langes Schleudern.	1,50/64	100
4	 	Sensibles Waschen, Spüelen, automatische Aufnahme von Zusaetzen, wenn gewuenscht, und langes Schleudern	0,40/45	55
4			0,10/45	50
4			0,20/45	50
8			2,20/64	110
4			1,00/45	70
2			Waschen von Wolle, Spüelen, automatische Aufnahme von Zusaetzen, wenn gewuenscht, und langes Schleudern	0,45/55
2		0,05/55		30
2	 	Waschen KURZ, einmal Spüelen, automatische Aufnahme von Zusaetzen, wenn gewuenscht, und langes Schleudern.	0,05/22	15
8		Spüelen, automatische Aufnahme von Zusaetzen, wenn gewuenscht, und anges Schleudern	0,05/25	23
8	-	Entleeren und langes Schleudern	0,05/0	10

HINWEIS: Der Konsum in kWh und Liter, sowie die Dauer der Programme können nach Typ und Menge der Kleidung und des Drucks der Wasserleitung, etc.



4 AUSWAHL DES SCHLEUDERPROGRAMMS

benutzung des geräts und praktische hinweise

SCHLEUDERN

Die Waschoptionen müssen stets nach der Wahl des Waschprogramms ausgewählt werden.

Jeder Wechsel eines Programms während der Auswahl, annulliert die zuvor ausgewählten Optionen.

- a** Taste zur Auswahl für das Schleudern und die Knitterfreiheit (flot)
Dem ausgewählten Programm ist eine bestimmte Umdrehungszahl für das Schleudern zugeordnet, wie sie auf der Anzeige angezeigt wird.
- b** Sie kann verändert werden, indem mehrfach auf die Taste für das Schleudern gedrückt wird. Die Zahl der Umdrehungen wird in Schritten von 100 bis auf 400 gesenkt.
- c** Abschaltung des Schleuderns **0**
Wenn die Taste für das Schleudern erneut gedrückt wird, gelangen wir zu den Optionen, um das Schleudern abzuschalten. Ein Programm ohne Schleudern am Ende wird dazu benutzt, um die Bildung von Falten bei speziellen Geweben zu vermeiden.
- d** Option: Flot/Knitterfreiheit **8**
Sie ist verfügbar bei Modellen mit Anzeige. Beim letzten Spülgang wird angehalten und die Kleidungsstücke bleiben im Wasser. Wenn diese Funktion deaktiviert ist, führt die Waschmaschine das Programm fort, pumpt das Wasser ab und schleudert. Das wird benutzt, zum Beispiel, wenn man nicht zu Hause ist, und das Schleudern verzögern will, um damit die Bildung von Falten zu verhindern, während die Kleidung in der Trommel bleibt, ohne herausgenommen zu werden.

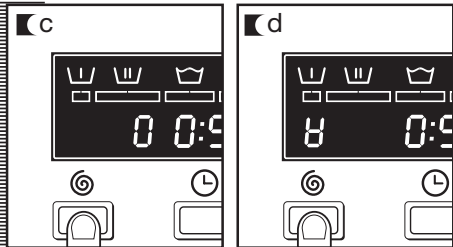
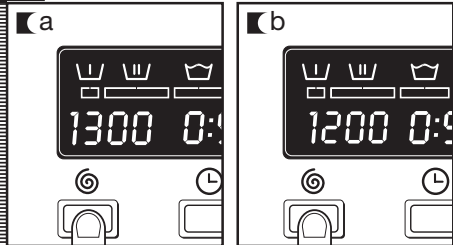

ÖFFNUNG DER LUKE

- a** Je nach Modell, wird die Luke durch das Drücken der Taste zur Öffnung der Luke geöffnet.
- b** Wenn Sie, wegen eines Ausfalls der Stromversorgung, die Luke nicht öffnen können, gehen Sie folgendermaßen vor:
Nehmen Sie den Waschmittelbehälter heraus, indem Sie an seinen Griff ziehen und mit dem Finger auf den blauen Hebel drücken. Auf der rechten Seite wird ein Knopf mit einem Schlitz sichtbar. Drehen Sie den Knopf mit einer Münze, woraufhin sich die Luke öffnet.
Für den Fall, dass ihr Modell der Waschmaschine über keine Fernöffnung verfügt, müssen Sie etwa zwei Minuten nach Beendigung des Programms warten, bis Sie die Luke öffnen können.

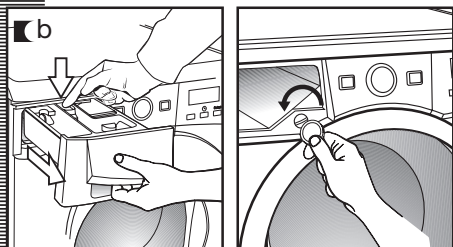
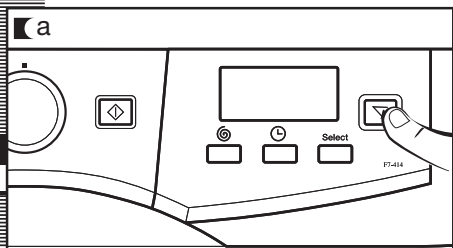

ZEITVERZÖGERUNG

Taste zur Auswahl der Zeitverzögerung

Mit ihr kann eine Verzögerung von bis zu **24 Stunden** ausgewählt werden. Die Verzögerungen müssen nach der Wahl eines Programms gewählt werden. Um die Verzögerung in Stunden zu wählen, drücken Sie die Taste der Uhr. Mit jedem Drücken verzögern wir den Beginn um eine Stunde.

Annullierung der Zeitverzögerung

Um die Zeitverzögerung wieder zu annullieren, muss mehrfach auf die der Uhr gedrückt werden, bis die 24 Stunden erreicht sind, und dann muss noch einmal gedrückt werden. Wenn Sie ein Programm wechseln, wird ebenfalls die Verzögerung annulliert.

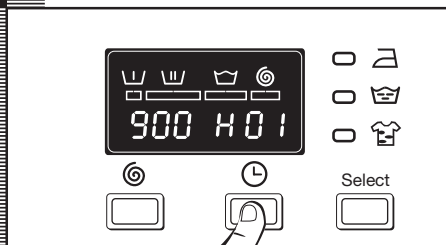

ZUSÄTZLICHE FUNKTIONEN

Taste zur Auswahl der zusätzlichen Funktion, je nach Programm.

Es gibt drei Optionen: Einfaches Bügeln, extra Spülung und intensives Waschen. Drücken Sie Taste und Sie können sich die gewünschte Option anzeigen lassen.

Durch mehrmaliges Drücken können Sie zwischen verschiedenen Kombinationen, mit einer zwei oder drei zusätzlichen Funktionen, wählen, in Funktion des jeweiligen Programms.

Taste: Einfaches Bügeln (☄)

Diese Option vermeidet die Bildung von Falten in der Kleidung, indem eine spezielle Drehbewegung ausgeführt wird, um die Kleidung nachdem Schleudern aufzulockern und das Bügeln zu erleichtern.

Taste: Extra Spülung (🧼)

Sie erhöht den Grad der Spülung der Kleidung. Das gilt für große Mengen und für Kleidung von Personen mit sensibler Haut. Sie erhöht den Verbrauch von Wasser!

Taste: Intensives Waschen (👕)

Diese Option ist speziell für stark verschmutzte Wäsche und Kleidung mit Flecken gedacht. Sie erreicht bessere Resultate durch eine Verlängerung des normalen Zyklus.

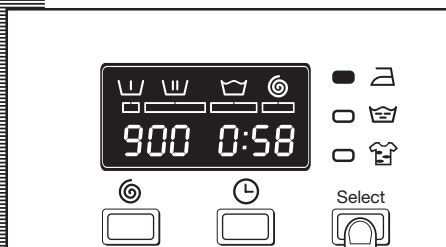
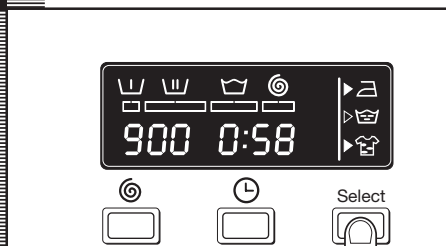

Wichtig

Wenn Sie während der Auswahl der zusätzlichen Funktionen das Programm wechseln oder die Taste ON/OFF drücken, annullieren Sie alle bis dahin ausgewählten Funktionen.

INBETRIEBNAHME

Taste: Start/Pause

- a Um die Waschmaschine in Betrieb zu nehmen, müssen Sie die Taste Start / Pause drücken und Sie sehen jederzeit, wie viele Minuten noch bis zur Beendigung des Programms fehlen.

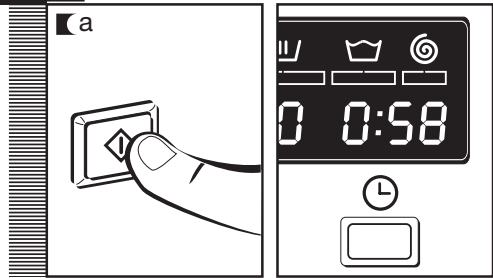

BLOCKIERUNG

Auswahl der Blockierung

Über die Blockierung wird verhindert, dass durch Betätigung der Tasten das Programm und die eingestellten Optionen zum Waschen beeinflusst werden. Dies wird vor allem benutzt, damit Kinder die Einstellung nicht verändern können. Die Blockierung muss aktiviert werden, nachdem das Programm und alle Optionen ausgewählt wurden.

Die Blockierung aktivieren 

- a Die Blockierung wird aktiviert, indem die Taste Start/Pause wenigstens drei Sekunden gedrückt bleibt. Auf der Anzeige sehen Sie, ob sie aktiviert wurde.

Die Blockierung deaktivieren

- b Die Blockierung wird mit dem Ende des Programms deaktiviert. Wenn Sie die Blockierung vor Beendigung des Programms deaktivieren wollen, müssen Sie die Taste Start/Pause erneut für wenigstens drei Sekunden drücken. Danach erlischt die Anzeige für die Blockierung auf der Anzeige und bleibt in einer Pausensituation. Die Taste ON/OFF hebt die Blockierung nicht auf.

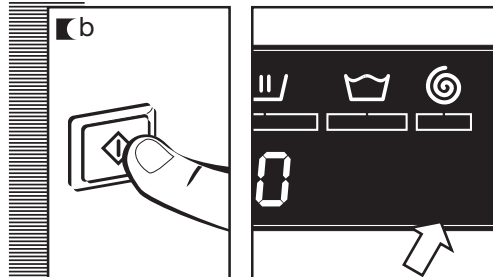
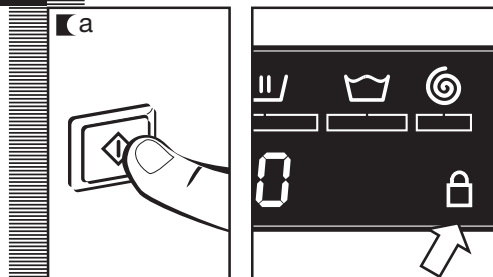

7 FORTGANG DES WASCHPROGRAMMS UND AUSFALL DER STROMVERSORUNG

benutzung des geräts

FORTGANG DES PROGRAMMS

Wenn das Programm in Betrieb ist, kann auf der Anzeige angezeigt werden, in welcher Phase es sich befindet und gleichzeitig die fehlende Zeit bis zur Beendigung des Waschvorgangs.

Die durchlaufenen Phasen erscheinen nach und nach auf der Anzeige im Verlauf des Programms. Die Zeit bis zur Beendigung erscheint ebenfalls auf der Anzeige. Die Anzeige wird in periodischen Intervallen aktualisiert, aber nicht für Minute für Minute.

Jede Optionstaste kann gewählt werden, wenn das Programm die Phase, auf die Sie wirken, noch nicht durchlaufen hat, und das Programm die Option akzeptiert.

Die Betätigung der Taste für die Zeitverzögerung während des Waschvorgangs hat keine Auswirkungen.

Die Betätigung der Taste Start/Pause während des Waschvorgangs stellt sich die Waschmaschine auf Pause.

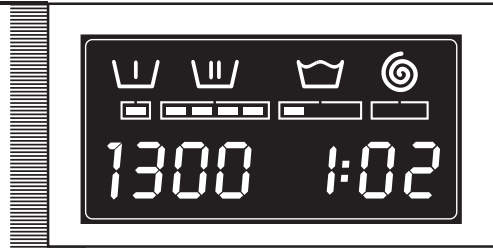

Wenn während des Waschvorgangs das Programm über den Auswahlschalter für Programme geändert wird, stellt sich die Waschmaschine auf Pause und alle Programme sind annulliert.

Wenn Sie ein Kleidungsstück zufügen oder herausnehmen wollen, so drücken Sie die Taste Start/Pause und versichern Sie sich, dass das Wasserniveau nicht den Rand an der Luke überschreitet und die Temperatur in der Maschine nicht hoch ist. Wenn Sie erneut die Taste Start / Pause drücken, wird der Vorgang wieder an dem Punkt aufgenommen, an dem der Zyklus unterbrochen wurde.

Wichtig

AUSFALL DER STROMVERSORUNG

Falls es zu einem Stromausfall kommt, setzt die Waschmaschine, nach Wiederherstellung der Versorgung, wieder die normale Funktion an der Stelle fort, wo der Prozess zuvor unterbrochen wurde (sie verfügt über einen Speicher für mehrere Stunden). Das gleiche passiert, wenn die Taste ON/OFF gedrückt wird.

hinweise

■ Und starke Geräusche beim Schleudern zu vermeiden, muss die Waschmaschine gut über die verstellbaren Füße nivelliert sein.

■ Versuchen Sie stets Kleidungsstücke unterschiedlicher Größen gleichzeitig zu waschen, wenn es für Sie möglich ist, denn so wird der Waschvorgang verstärkt. Dazu wird damit die Verteilung der Kleidungsstücke in der Trommel beim Schleudern verbessert, das bedeutet, dass die Maschine leiser läuft.

■ Waschmaschinen von heute verfügen über ein Sicherheitssystem für das Schleudern, das wird abgebrochen, wenn die Kleidung in der Trommel sehr konzentriert ist. Damit wird vermieden, dass es zu starken Vibrationen kommt.

Sollten Sie einmal feststellen, dass die Kleidung nicht ausreichend geschleudert aus der Maschine kommt, versuchen Sie es erneuert, nachdem Sie sie einheitlich in der Trommel verteilt haben.

waschmaschine

wartung und reinigung

WARTUNG

Nach jedem Waschen sollten Sie die Luke zur Belüftung einige Zeit offen stehen lassen, damit die Luft frei im Innern der Maschine zirkulieren kann.

Es ist ratsam von Zeit zu Zeit, in Abhängigkeit von der Härte des Wassers, einen kompletten Waschzyklus mit einem Entkalker durchzuführen. Damit erhöhen Sie die Lebensdauer ihrer Waschmaschine.

Wichtig

Es ist ratsam, vor einer Operation zu Reinigung oder Wartung, die Waschmaschine von der Netzspannung zu trennen.

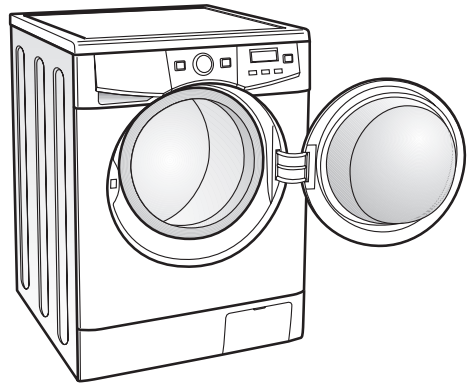

1 REINIGUNG DES BEHÄLTERS FÜR WASCHMITTEL

Reinigen Sie den Behälter für das Waschmittel stets dann, wenn sich darin Rückstände von Waschmitteln befinden.

- a** Nehmen Sie der Waschmittelbehälter heraus, indem Sie an seinen Griff ziehen, und mit dem Finger auf den blauen Hebel drücken. Reinigen Sie die de Einsätze im Behälter und benutzen Sie dafür eine Bürste und warmes Wasser.
- b** Reinigen Sie auch den Siphon des Behälters von Rückständen. Für die Herausnahme drücken Sie den Hebel an der hinteren Seite nach außen und oben. Nach der Reinigung setzen Sie den Siphon wieder ein, drücken Sie ihn nach unten, bis er gut sitzt. Setzen Sie den Behälter wieder die Waschmaschine ein.

Wichtig

Ein schlecht sitzender oder schmutziger Siphon verhindert es, dass Waschmittel oder Zusätze in die Waschmaschine gelangen und sorgt dafür, dass Wasser im Behälter nach dem Waschen zurückbleibt.

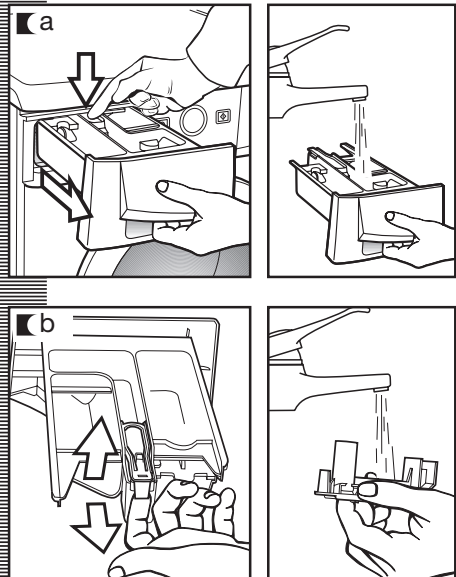

REINIGUNG DES FILTERS

Reinigen Sie den zugänglichen Filter in dem Fall, wenn Absaugpumpe für Wasser durch Gegenstände blockiert wurde.

- a** Öffnen Sie den Deckel am Sockel mit Hilfe einer Münze; und ziehen Sie leicht an ihm.
- b** Um das Wasser aufzunehmen, das heraus läuft wenn Sie dem Schlauch abnehmen, stellen Sie einen Teller oder ein anderes Gefäß unter ihn. Lösen Sie den Schlauch, halten Sie ihn über den Teller und öffnen Sie den Deckel. Nun beginnt Wasser auszulaufen.
- c** Wenn kein Wasser mehr aus der Waschmaschine läuft, drehen Sie den Filter einige Male, bis Sie ihn vollständig herausnehmen können, wenn Sie leicht an ihm ziehen.
- d** Nehmen Sie die Objekte oder die Fusseln, welche im Filter oder in der Pumpe zurückgeblieben sein können, heraus. Bringen Sie den Filter, den Schlauch und den Deckel wieder an.

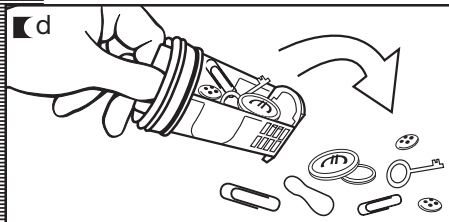
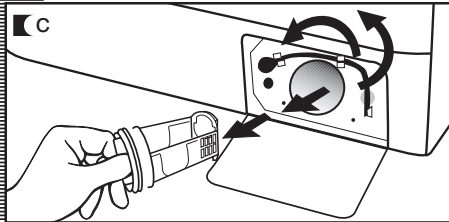
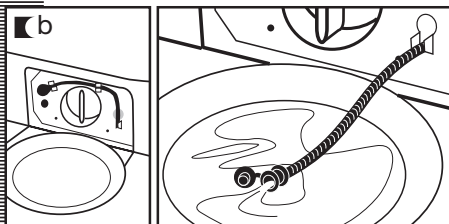
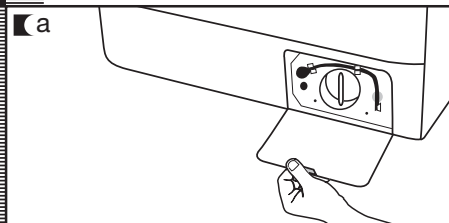

Wichtig

Wir empfehlen, den Filter wenigstens einmal pro Jahr zu reinigen. Um Verbrennungen zu vermeiden, sollte dies nicht durchgeführt werden, wenn das Wasser 30°C überschreitet.

ÄUSSERE REINIGUNG

Für die äußere Reinigung der Waschmaschine benutzen Sie warmes Wasser und Seife oder einen andern weichen Reiniger. Benutzen Sie keine Verdüner oder kratzenden Reinigungsmittel.

Trocknen Sie sie danach mit einem weichen Tuch ab.

Wichtig

Wenn Sie Waschmittel oder Zusätze auf Möbel verschüttet haben, reinigen Sie sie so schnell wie möglich, denn sie sind aggressiv.

Waschmaschine

Sicherheit und Lösung von Problemen

Wenn Sie ein Problem bei der Nutzung der Waschmaschine feststellen, können Sie es möglicherweise beseitigen, nachdem Sie sich die folgenden Hinweise angeschaut haben.

Sollte das nicht der Fall sein, trennen Sie das Gerät vom Stromnetz; und setzen sich mit dem Technischen Kundendienst in Verbindung.

Wichtig

Wir bitten Sie, das Gerät in keinem Fall zu öffnen. In seinem Innern befindet sich keine Sicherung oder ein anderes analoges Bauteil, das durch den Benutzer ausgetauscht werden könnte

Anzeige	Vorkommnis
FO1	Es läuft kein Wasser ein
FO2	Das Wasser wird weder abgepumpt, noch wird geschleudert
CO3	Es wird nicht geschleudert
FO4	Sie setzt sich nicht in Betrieb
FO5 : : : F10	Setzen Sie sich dem Technischen Kundendienst in Verbindung

VORKOMMNIS

Warum setzt sich die Waschmaschine nicht den Betrieb?

Das kann daran liegen:

- Die Waschmaschine ist nicht an das Stromnetz angeschlossen oder es legt an der Steckdose kein Strom an.
- Sie haben nicht die Taste Start / Pause gedrückt.
- Wenn die Tür der Waschmaschine schlecht geschlossen ist, wird auf der Anzeige **F04** angezeigt. Prüfen Sie, dass die Tür gut geschlossen ist.

Warum vibriert Sie oder macht viel Lärm?

Das kann daran liegen:

- Die Schrauben zur Blockierung für den Transport wurden nicht entfernt.
- Die Waschmaschine ist nicht richtig nivelliert oder steht nicht richtig auf dem Boden.
- Bei dem Schleudern sendet der Motor eine Art "Pfeifton" aus, das ist normal, wegen mechanischer Eigenschaften des Motors.

Warum wird die Maschine nicht mit Wasser befüllt?

- Wenn kein Wasser eingefüllt wird, erscheint auf der Anzeige **F01**.
- Die Anzeige **F01**, fehlendes Wasser am Einlauf, kann damit zusammenhängen, dass die Versorgung unterbrochen ist, der Hahn für die Wasserzuführung der Waschmaschine abgedreht wurde oder der Eingangsfilter zur Waschmaschine verstopft ist.
- Deshalb sind die möglichen Eingriffe: Warten bis Ihre Wasserversorgung wieder aufgenommen wird, öffnen des Hahns für die Wasserzuführung zur Maschine oder das Lösen des Eingangsschlauch für Wasser und Reinigung des Filters.

Warum pumpt die Maschine weder ab noch schleudert sie?

- Wenn auf der Anzeige **F02** angezeigt wird.
- Die Motive für diese Anzeige **F02** können sein: Behinderung der Pumpe für das Abwasser der Waschmaschine. Verstopfung des Abwasserrohrs in Ihrem Gebäude oder ein schlechter elektrischer Anschluss der Pumpe.
- Handlung: Wenn es an einer Behinderung der Pumpe liegt, verschaffen Sie sich in der Form Zugang zu ihr, wie es im zweiten Abschnitt für Wartung und Reinigung erklärt wird.

Warum schleudert die Waschmaschine nicht?

- Wenn nicht geschleudert wird, wird auf der Anzeige **C03** angezeigt.
- Das liegt an der Verteilung der Kleidung in der Trommel. Sie ist zu sehr konzentriert und kann starke Vibrationen hervorrufen.
- Die Form zu handeln liegt darin, ein Programm zum Schleudern auszuwählen.

Warum sehe ich kein Wasser beim Waschvorgang?

Das liegt daran, dass die Maschine mit einem System ausgestattet ist, das sich an die Menge der Kleidung und ihrer Zusammensetzung im Innern anpasst und danach das Niveau des Wassers und der eingesetzten Energie einstellt. Das hat zum Ziel, die Umwelt zu schützen. Deshalb kann es sein, dass Ihnen die Wassermenge zu niedrig vorkommt, welche Sie durch die Luke hindurch sehen. Sorgen Sie sich nicht, die Effektivität des Wasch- und Spülvorgangs ist optimal.

Warum bleibt Wasser im Behälter?

Das kann damit zusammenhängen, dass der Behälter gereinigt werden muss. **Dieser einfache Vorgang wird im Abschnitt Reinigung und Wartung beschrieben.**

1. Bereinigung des Behälters von Waschmitteln.

Warum kann ich die Luke nicht sofort nach dem Waschvorgang öffnen?

Die Waschmaschinen heutzutage sind mit verschiedenen Sicherheitssystemen für die Benutzer ausgerüstet. Eines davon ist, dass die Luke nicht geöffnet werden kann, solange nicht garantiert ist, dass die Trommel absolut still steht. Daher kommt es, dass die Luke etwa zwei Minuten nicht geöffnet werden kann.

Andere Hinweise

■ Die Waschmaschine stellt zudem weitere Probleme fest. Wenn dies geschieht, wird auf der Anzeige **F05, F06...**, **F10** angezeigt.

■ Die Gründe hierfür können sehr unterschiedlich sein.

■ Überprüfen Sie, ob sich diese Anomalie wiederholt und setzen Sie sich in diesem Fall mit dem Technischen Kundendienst in Verbindung.

waschmaschine

hinweise für den schutz der umwelt

hinweis zum umweltschutz

INFORMATION FÜR DEN KORREKTEN UMGANG MIT RÜCKSTÄNDEN AUS ELEKTRISCHEN UND ELEKTRONISCHEN GERÄTEN

Nach dem Ende seiner Lebensdauer dürfen sie nicht gemischt mit anderem Hausmüll beseitigt werden.

Sie können, ohne jegliche Kosten, in speziellen Zentren für Recycling bei den lokalen Behörden oder bei Händlern abgegeben werden, die diesen Service bieten.

Ein Elektrogerät getrennt zu beseitigen, bedeutet, mögliche negative Auswirkungen auf die Umwelt und die Gesundheit zu vermeiden, die durch eine falsche Entsorgung entstehen können und garantiert eine Behandlung und Verwertung der Materialien, aus denen es zusammengesetzt ist. So werden große Mengen an Energie und Ressourcen eingespart.

Um die die Pflicht für eine getrennte Beseitigung zu unterstreichen, ist das Produkt mit einem Zeichen versehen, dass keine üblichen Container für seine Entsorgung benützt werden dürfen.



Für weitere Informationen setzen Sie sich bitte mit Ihren lokalen Behörden oder dem Geschäft in Verbindung, in dem Sie das Gerät erworben haben.

